

TRANSPORTE Y ELEVACIÓN

**17 DISSET
DISSET ODISEO**

CATÁLOGO 1944PA / 5ª EDICIÓN



Transporte y Elevación



Carros ligeros



Carros gran volumen



Carros para cajas



Carros para cargas pesadas



Carros y contenedores de gran volumen



Contenedores de malla



Escaleras



Taburetes rodantes



Andamios



Mesas elevadoras



Apiladores y transpaletas



Implementos para carretilla

Carros de transporte con base de madera

- Amplia gama de carros con base de madera y múltiples accesorios. Ideales para el transporte de objetos de tamaño y peso medio (hasta 500 Kg).
- Base formada por una estructura en perfil L de acero pintado de alta resistencia y superficie de conglomerado de madera MDF con acabado de haya.
- Timón desmontables fabricado a partir de perfil tubular de acero.
- Ruedas estándar con núcleo de polipropileno recubiertas de goma dura. 2 ruedas giratorias de maniobra y 2 fijas. Las ruedas de maniobra disponen de freno de pie según norma EN1757-3.
- El proceso de fabricación incluye el pintado de alta calidad y secado al horno.
- Se entrega desmontado.



Más información
900 17 17 00 Llamada gratuita



Artículo	FCEP1060304	FCEP2560304	FCEP1060204	FCEP2560204	FCEP1060804	FCEP2560804	FCEP1061504	FCEP2561504
LxFxH (mm)	1135x700x1000	1420x825x1000	1135x700x1000	1420x825x1000	1135x700x1000	11420x825x1000	1200x700x1000	1485x825x1000
Capacidad (kg)	500	500	500	500	500	500	500	500
Ruedas ø(mm)	200	200	200	200	200	200	200	200



Artículo	FCEP1061004	FCEP2561004	FCEP1061104	FCEP2561104	FCEP1061804	FCEP2561804	FCEP1061904
LxFxH (mm)	1200x700x1000	1485x825x1000	1200x700x1000	1485x825x1000	1135x700x1000	1420x825x1000	1095x715x1135
Capacidad (kg)	500	500	500	500	500	500	500
Ruedas ø(mm)	200	200	200	200	200	200	200



Artículo	Dim. totales LxFxH (mm)	Capacidad (kg)	Ruedas diá. (mm)
KF00484	1130x732x1069	500	200
KF00486	1330x832x1109	500	200





Carros de transporte con base de madera y paredes de malla

- Estructura hecha a partir de perfiles de acero tubulares y en L
- Superficie de conglomerado de madera MDF con acabado de haya.
- Paredes de malla de acero fabricadas con alambre de 4mm de espesor y con rejilla de 50x50mm.
- Timón hecho a partir de perfil tubular de acero.
- Estructura desmontable.
- Ruedas estándar con núcleo de polipropileno recubiertas de goma dura. 2 ruedas giratorias de maniobra y 2 fijas. Las ruedas de maniobra disponen de freno de pie según norma EN1757-3.
- El proceso de fabricación incluye el pintado de alta calidad con polvo poliéster y secado al horno.
- Se entrega desmontado.

RAL 5012 RAL 6010



ACCESORIOS - Pág. 493
Personaliza tu carro



Artículo	FCEP1061004	FCEP2561004	FCEP1061104	FCEP2561104	FCEP1061804	FCEP2561804	FCEP1061904
LxHxH (mm)	1200x700x1000	1485x825x1000	1200x700x1000	1485x825x1000	1135x700x1000	1420x825x1000	1095x715x1135
Capacidad (kg)	500	500	500	500	500	500	500
Ruedas ø(mm)	200	200	200	200	200	200	200



Artículo	FCEP1061004	FCEP2561004
LxHxH (mm)	1200x700x1000	1485x825x1000
Capacidad (kg)	500	500
Ruedas ø(mm)	200	200

Sabía que...

Puede equipar su carro con cualquiera de nuestros modelos de ruedas, adaptándolo a cualquier aplicación que requiera. Nuestra gama de ruedas incluye ruedas para altas temperaturas, con soportes inoxidables, con gomas de rodadura silenciosa y muchas más.

➔ **EQUIPADOS DE SERIE CON DOS RUEDAS FIJAS Y DOS MÓVILES CON FRENO**



900 17 17 00 Llamada Gratuita



info@dissetodiseo.com • www.dissetodiseo.com



477



Más información
900 17 17 00 Llamada gratuita

→ **EQUIPADOS DE SERIE CON DOS RUEDAS FIJAS Y DOS MÓVILES CON FRENO**

Carros de transporte con base de acero

- Base formada por una estructura acero pintado en perfil de L y estante en plancha de acero. El timón desmontable está fabricado partir de perfil de acero tubular. Todos los materiales son de alta resistencia y están acabados con pintura de alta calidad y secado al horno.
- Estructura desmontable.
- Ruedas estándar con núcleo de polipropileno recubiertas de goma dura. 2 ruedas giratorias de maniobra y 2 fijas. Las ruedas de maniobra disponen de freno de pie según norma EN1757-3.
- El proceso de fabricación incluye el pintado de alta calidad con polvo poliéster y secado al horno.
- Se entrega desmontado.

RAL 5012

RAL 6010

Artículo	Dim. totales LxFxH (mm)	Capacidad (kg)	Ruedas diá. (mm)
FCEP1050304	1135x700x1000	500	200
FCEP2550304	1420x825x1000	500	200



Artículo	FCEP1050204	FCEP2550204	FCEP1050804	FCEP2550804	FCEP1051504	FCEP2551504	FCEP1051004	FCEP2551004
Dim. totales LxFxH (mm)	1135x700x1000	1420x825x1000	1135x700x1000	1420x825x1000	1200x700x1000	1485x825x1000	1200x700x1000	1485x825x1000
Capacidad (kg)	500	500	500	500	500	500	500	500
Ruedas diá.(mm)	200	200	200	200	200	200	200	200



Artículo	FCEP1051104	FCEP2551104	FCEP1051904	FCEP1051804	FCEP1052304
Dim. totales LxFxH (mm)	1200x700x1000	1485x825x1000	1095x715x1135	1135x700x1000	1063x700x1080
Capacidad (kg)	500	500	500	500	500
Ruedas diá.(mm)	200	200	200	200	200



Sabía que...

Puede equipar su carro con cualquiera de nuestros modelos de ruedas, adaptándolo a cualquier aplicación que requiera. Nuestra gama de ruedas incluye ruedas para altas temperaturas, con soportes inoxidables, con gomas de rodadura silenciosa y muchas más.



ACCESORIOS - Pág. 493
Personaliza tu carro



Carros de transporte con base de acero

- Carros con base y estante de acero para transporte de productos de peso y dimensiones medios. El estante superior de acero sirve como superficie de trabajo.
- Base formada por una estructura acero pintado en perfil de L y plataforma en plancha de acero. El timón desmontable está fabricado a partir de perfil de acero tubular. Todos los materiales son de alta resistencia y están acabados con pintura de alta calidad y secado al horno.
- Ruedas estándar con núcleo de polipropileno recubiertas de goma dura. 2 ruedas giratorias de maniobra y 2 fijas. Las ruedas de maniobra disponen de freno de pie según norma EN1757-3.
- Se entrega montado.

RAL 5012 RAL 6010

➔ **EQUIPADOS DE SERIE CON DOS RUEDAS FIJAS Y DOS MÓVILES CON FRENO**



Artículo	FCEP1052104	FCEP1052004	FCEP2552004
Dim. totales LxH (mm)	1095x700x1000	1095x700x1000	1380x825x1000
Capacidad (kg)	500	500	500
Ruedas diá.(mm)	200	200	200



Artículo	KF20005	KF20010	KF20015	KF20020	FCEP1060304	FCEP2560304	FCEP1050404	FCEP2550404
Dim. totales LxH (mm)	1130x718x1064	1330x818x1064	1165x732x1069	1365x832x1069	1135x700x1000	1420x825x1000	1135x700x1000	1420x825x1000
Capacidad (kg)	500	500	500	500	500	500	500	500
Ruedas diá.(mm)	200	200	200	200	200	200	200	200



Artículo	FCEP1051204	FCEP2551204	FCEP1050604	FCEP2550604	FCEP1050704	FCEP2550704	FCEP1052404
Dim. totales LxH (mm)	1200x700x1000	1485x825x1000	1200x700x1000	1485x825x1000	1200x700x1000	1485x825x1000	1095x715x1135
Capacidad (kg)	500	500	500	500	500	500	500
Ruedas diá.(mm)	200	200	200	200	200	200	200



Artículo	FCEP1052204	FCIP2550304	FCIP2550604	FCIP2550404
LxH (mm)	1063x700x1080	1425x825x1200	1425x825x1200	1425x845x1200
Capacidad (kg)	500	500	500	500
Ruedas ø(mm)	200	200	200	200

Carros de transporte con base y estantes de madera para 250Kg



- Estructura formada por una estructura acero pintado en perfil de L y tubular. Las paredes laterales sirven como timón y soporte para estantes. Todos los materiales son de alta resistencia y están acabados con pintura de alta calidad y secado al horno.
- Base y estantes fabricados a partir de conglomerado de madera MDF de alta resistencia.
- Estantes con posibilidad de reborde de seguridad
- Estructura completamente desmontable. Muy ágil y estable a la hora de maniobrar.
- Estantes totalmente configurables en cantidad y altura
- Ruedas estándar con núcleo de polipropileno recubiertas de goma dura. 2 ruedas giratorias de maniobra y 2 fijas. Las ruedas de maniobra disponen de freno de pie según norma EN1757-3.
- Se entrega desmontado.

RAL 5012

RAL 6010



Artículo	FCFH0060304	FCFH0560304	FCFH0061104	FCFH0561104	FCFH0060804	FCFH0560804	FCFH0061204	FCFH0561204
Dim. totales LxFxH (mm)	945x525x1045	1135x625x1045	945x525x1045	1135x625x1045	945x525x1045	1135x625x1045	945x525x1045	1135x625x1045
Capacidad (kg)	250	250	250	250	250	250	250	250
Ruedas diá.(mm)	150	150	150	150	150	150	150	150



Artículo	FCFH0060404	FCFH0560404	FCFH0060504	FCFH0560504	FCFH0060604	FCFH0560604	FCLH0060404	FCLH0560404
Dim. totales LxFxH (mm)	945x525x1045	1135x625x1045	945x525x1045	1135x625x1045	945x525x1045	1135x625x1045	945x525x1435	1135x625x1535
Capacidad (kg)	250	250	250	250	250	250	250	250
Ruedas diá.(mm)	150	150	150	150	150	150	150	150



Artículo	FCLH0060804	FCLH0560804	FCLH0061004	FCLH0561004	FCLH0060604	FCLH0560604	FCLH0060704	FCLH0560704
Dim. totales LxFxH (mm)	945x525x1435	1135x625x1535	945x525x1435	1135x625x1535	945x525x1435	1135x625x1535	945x525x1435	1135x625x1535
Capacidad (kg)	250	250	250	250	250	250	250	250
Ruedas diá.(mm)	150	150	150	150	150	150	150	150



→ **EQUIPOS DE SERIE CON DOS RUEDAS FIJAS Y DOS MÓVILES CON FRENO**



ACCESORIOS - Pág. 493
Personaliza tu carro

Carros de transporte con base y estantes de madera

- Estructura formada por una estructura acero pintado en perfil de L y tubular. Las paredes laterales sirven como timón y soporte para estantes. Todos los materiales son de alta resistencia y están acabados con pintura de alta calidad y secado al horno.
- Base y estantes de conglomerado de madera MDF con acabado de haya.
- Paredes de malla de acero fabricada con varilla de acero en rejilla.
- Estructura completamente desmontable
- Ruedas estándar con núcleo de polipropileno recubiertas de goma dura. 2 ruedas giratorias de maniobra y 2 fijas. Las ruedas de maniobra disponen de freno de pie según norma EN1757-3.
- Se entrega desmontado.

RAL 5012 RAL 6010



Artículo	FCLH0060304	FCLH0560304	FCKP2560304
Dim. totales LxFxH (mm)	945x545x1435	1135x625x1535	1425x825x1800
Capacidad (kg)	500	500	500
Ruedas diá.(mm)	200	200	200



Artículo	FCKP2560404	FCGP1560504	FCGP1560604	FCGP1561004
Dim. totales LxFxH (mm)	1425x845x1800	1425x525x1490	1425x525x1490	1425x525x1490
Capacidad (kg)	500	500	500	500
Ruedas diá.(mm)	200	200	200	200



Artículo	FCGP1561204	FCGP1561504	FCGP1561804	FCGP1561904
LxFxH (mm)	1425x525x1490	1425x525x1490	1425x525x1490	1425x525x1490
Capacidad (kg)	500	500	500	500
Ruedas ø(mm)	200	200	200	200

Carros de transporte con base y estantes de madera



- Estructura formada por una estructura acero pintado en perfil de L y tubular. Las paredes laterales sirven como timón y soporte para estantes. Todos los materiales son de alta resistencia y están acabados con pintura de alta calidad y secado al horno.
- Base y estantes de conglomerado de madera MDF con acabado de haya.
- Paredes de malla de acero fabricada con varilla de acero en rejilla.
- Estructura completamente desmontable
- Ruedas estándar con núcleo de polipropileno recubiertas de goma dura. 2 ruedas giratorias de maniobra y 2 fijas. Las ruedas de maniobra disponen de freno de pie según norma EN1757-3.
- Se entrega desmontado.

RAL 5012

RAL 6010

→ ESTANTES

Según sean sus requerimientos, el carro se puede equipar con tantos estantes como sean necesarios.



Más información en nuestra web dissetodiseo.com



Artículo	FCHP2061004	FCHP2060904	FCHp2061704	FCHp2061104
Dim. totales LxFxH (mm)	1425x625x1590	1425x625x1590	1425x625x1590	1425x625x1590
Capacidad (kg)	500	500	500	500
Ruedas diá.(mm)	200	200	200	200



Artículo	FCHP2060404	FCHP2061604	FCHP2061404
Dim. totales LxFxH (mm)	1425x625x1590	1135x700x1000	1135x700x1000
Capacidad (kg)	500	500	500
Ruedas diá.(mm)	200	200	200

Carros de transporte con base y estantes metálicos



- Estructura formada por una estructura acero pintado en perfil de L y tubular. Las paredes laterales sirven como timón y soporte para estantes. Todos los materiales son de alta resistencia y están acabados con pintura de alta calidad y secado al horno.
- Base y estantes fabricadas en plancha de acero.
- Paredes de malla de acero fabricada con varilla de acero en rejilla.
- Estructura completamente desmontable
- Ruedas estándar con núcleo de polipropileno recubiertas de goma dura. 2 ruedas giratorias de maniobra y 2 fijas. Las ruedas de maniobra disponen de freno de pie según norma EN1757-3.
- Se entrega desmontado.



Más información
900 17 17 00 Llamada gratuita

Artículo	FCFH0050304	FCFH0550304	FCFH0050704	FCFH0550704
Dim. totales LxFxH (mm)	945x525x1045	1135x625x1045	945x525x1045	1135x625x1045
Capacidad (kg)	250	250	250	250
Ruedas diá.(mm)	150	150	150	150



Artículo	FCFH0050804	FCFH0550804	FCLH0050404	FCLH0550404	FCLH0050504	FCLH0550504	FCLH0050304	FCLH0550304
Dim. totales LxFxH (mm)	945x525x1045	1135x625x1045	945x525x1435	1135x625x1535	945x525x1435	1135x625x1535	945x545x1435	1135x645x1535
Capacidad (kg)	250	250	250	250	250	250	250	250
Ruedas diá.(mm)	150	150	150	150	150	150	150	150



Artículo	FCKP2550504	FCKP2550704	FCKP2550404
Dim. totales LxFxH (mm)	1425x825x1800	1425x825x1800	1425x825x1800
Capacidad (kg)	500	500	500
Ruedas diá.(mm)	200	200	200



Más información en nuestra web
dissetodiseo.com

Carros de transporte con base metálica

- Estructura formada por una estructura acero pintado en perfil de L y tubular. Las paredes laterales sirven como timón y soporte para estantes. Todos los materiales son de alta resistencia y están acabados con pintura de alta calidad y secado al horno.
- Base y estantes en pancha de acero acabado con colores RAL.
- Paredes de malla de acero fabricada con varilla de acero en rejilla.
- Estructura completamente desmontable
- Ruedas estándar con núcleo de polipropileno recubiertas de goma dura. 2 ruedas giratorias de maniobra y 2 fijas. Las ruedas de maniobra disponen de freno de pie según norma EN1757-3.
- Se entrega desmontado.

RAL 5012 RAL 6010



Artículo	Dim. totales LxFxH (mm)	Capacidad (kg)	Ruedas diá. (mm)
FCGP1550504	1425x525x1490	500	200



Artículo	Dim. totales LxFxH (mm)	Capacidad (kg)	Ruedas diá. (mm)
FCGP1550704	1425x525x1490	500	200

Artículo	Dim. totales LxFxH (mm)	Capacidad (kg)	Ruedas diá. (mm)
FCGP1550404	1425x545x1490	500	200

Artículo	Dim. totales LxFxH (mm)	Capacidad (kg)	Ruedas diá. (mm)
FCGP1551204	1425x545x1490	500	200



Artículo	Dim. totales LxFxH (mm)	Capacidad (kg)	Ruedas diá. (mm)
FCGP1551404	1425x525x1490	500	200

Artículo	Dim. totales LxFxH (mm)	Capacidad (kg)	Ruedas diá. (mm)
FCGP1561804	1425x525x1490	500	200

Artículo	Dim. totales LxFxH (mm)	Capacidad (kg)	Ruedas diá. (mm)
FCGP1561904	1425x525x1490	500	200



Artículo	Dim. totales LxFxH (mm)	Capacidad (kg)	Ruedas diá. (mm)
FCHP2050504	1425x625x1590	500	200



Artículo	Dim. totales LxFxH (mm)	Capacidad (kg)	Ruedas diá. (mm)
FCHP2050704	1425x625x1590	500	200



Artículo	Dim. totales LxFxH (mm)	Capacidad (kg)	Ruedas diá. (mm)
FCHP2050404	1425x645x1590	500	200



Artículo	Dim. totales LxFxH (mm)	Capacidad (kg)	Ruedas diá. (mm)
FCHP2061604	1425x625x1590	500	200



Artículo	Dim. totales LxFxH (mm)	Capacidad (kg)	Ruedas diá. (mm)
FCHP2061304	1425x625x1590	500	200

Sabía que...

Puede equipar su carro con cualquiera de nuestros modelos de ruedas, adaptándolo a cualquier aplicación que requiera. Nuestra gama de ruedas incluye ruedas para altas temperaturas, con soportes inoxidables, con gomas de rodadura silenciosa y muchas más.

i Más información
900 17 17 00 Llamada gratuita





Carros de transporte de seguridad con plancha de acero electrocincada.

- Gracias a la posibilidad de instalación de puertas batientes, pueden ser usados para mantener a buen recaudo cualquier tipo de artículo.
- Paredes de plancha de acero electrocincado completamente soldadas.
- Disponible con maneta de cierre o con ceradura de cilindro con llave.
- Estantes fabricados a partir de conglomerado de madera MDF de alta resistencia con acabado en haya natural. Regulables en altura con soportes cada 100mm.
- Estructura completamente soldada.
- Dispone de 2 ruedas fijas y 2 giratorias con freno de pie que bloquea a su vez el giro según norma EN1757-3.
- Sistema de freno de fácil acceso que bloquea ambas ruedas móviles con un solo pedal.
- Se entrega montado.

Artículo	Tipo	Plataforma Lx F (mm)	Dim. totales LxFxH (mm)	Cierre	Capacidad (kg)	Ruedas diá.(mm)	Peso (kg)
KF20080	1	1040x670	1115x730x1800	no	500	200	130,5
KF20085	1	1240x770	1315x830x1800	no	500	200	159
KF20090	2	1040x670	1115x810x1800	Maneta	500	200	157
KF20095	2	1240x770	1315x910x1800	Maneta	500	200	191
KF20100	3	1040x670	1115x730x1800	Llave	500	200	157
KF20105	3	1240x770	1315x830x1800	Llave	500	200	191



Carros de transporte con puerta y paredes rejadas

- Gracias a la posibilidad de instalación de puertas batientes, pueden ser usados para mantener a buen recaudo cualquier tipo de artículo.
- Paredes con rejilla de 50x50m hechas con varilla de 4mm de diámetro.
- Las puertas se pueden entregar con balda o cerradura de cilindro con llave.
- Estantes fabricados a partir de conglomerado de madera MDF de alta resistencia con acabado en haya natural.
- Estructura completamente soldada.
- Dispone de 2 ruedas fijas y 2 giratorias con freno de pie que bloquea a su vez el giro según norma EN1757-3.
- Sistema de freno de fácil acceso que bloquea ambas ruedas móviles con un solo pedal.
- Se entrega montado.



Artículo	Tipo	Plataforma Lx F (mm)	Dim. totales LxFxH (mm)	Cierre	Capacidad (kg)	Ruedas diá.(mm)	Peso (kg)
KF20110	1	1040x670	1115x730x1800	no	500	200	114
KF20115	1	1240x770	1315x830x1800	no	500	200	139
KF20120	2	1040x670	1115x810x1800	Maneta	500	200	137
KF20125	2	1240x770	1315x910x1800	Maneta	500	200	165,5
KF20130	3	1040x670	1115x730x1800	Llave	500	200	137
KF20135	3	1240x770	1315x830x1800	Llave	500	200	165,5

➔ **MODELOS ESPECIALES PARA USO EN OFICINA. CONSULTE NUESTRA WEB**



Carros de transporte encajables

- Estructura hecha a partir de tubo de acero soldado de diámetro 27mm y espesor 1,75mm.
- Estantes fabricados a partir de conglomerado de madera resistente al agua.
- Estructura completamente soldada.
- Ruedas con recubrimiento de goma dura y sistema de giro con rodamientos.
- Dispone de 2 ruedas fijas y 2 giratorias con freno de pie que bloquea a su vez el giro según norma EN1757-3.
- Las ruedas incluyen protectores para su seguridad.
- El proceso de fabricación incluye el pintado de alta calidad con polvo poliéster y secado al horno.
- Se entrega montado.

Artículo	Tipo	Plataforma LxF (mm)	Dim. totales LxFxH (mm)	Altura timón (mm)	Capacidad (kg)	Ruedas diá.(mm)	Peso (kg)
KF20035	1	880x500	992x645x965	965	400	160	28
KF20040	1	1030x600	1142x745x1005	1005	500	200	32,5
KF20045	1	1030x700	1142x845x1005	1005	500	200	35
KF20050	2	880x500	992x645x965	965	400	160	39,5
KF20055	2	1030x600	1142x745x1005	1005	500	200	47,5
KF20060	2	1030x700	1142x845x1005	1005	500	200	51,5
KF20065	3	880x447	950x645x955	955	400	160	31,5
KF20070	3	1030x547	1100x745x995	995	500	200	35,5
KF20075	3	1030x647	1100x845x995	995	500	200	38



Carros de transporte con escalera integrada

- Carro con escalera integrada, con escalones de madera y barandilla de seguridad. La escalera se mantiene elevada unos centímetros del suelo gracias a un cilindro de gas. Cuando la persona sube al primer escalón, la escalera desciende y se apoya a nivel de suelo.
- Estructura hecha a partir de tubo de acero pintado de diámetro 27mm y espesor 1,75mm.
- Estantes fabricados a partir de conglomerado de madera MDF de alta resistencia.
- Estructura completamente soldada.
- Ruedas con recubrimiento de goma dura y sistema de giro con rodamientos.
- Dispone de 2 ruedas fijas y 2 giratorias con freno de pie que bloquea a su vez el giro según norma EN1757-3.
- El proceso de fabricación incluye el pintado de alta calidad con polvo poliéster y secado al horno.
- Se entrega montado.

Artículo	Tipo	Plataforma LxF (mm)	Dim. totales LxF (mm)	Altura timón (mm)	Capacidad (kg)	Ruedas diá.(mm)	Peso (kg)
KF00230	1	990x590	1320x600	1135	250	125	46
KF00232	2	990x590	1320x600	1135	250	125	57
KF00234	3	990x590	1600x600	1900	250	160	71
KF00236	4	990x590	1600x600	1900	250	160	83



Carro de almacén con escalera incorporada

- Carros para transporte y recogida de pedidos
- Permiten apilado en estanterías de paletización.
- Rueda pivotal central ESD que permite la rotación del carro sobre sí mismo y protege al trabajador.
- Estructura tubular de acero para la máxima protección del producto.
- Escalones plegables, portadocumentos y portabotellas.
- Lados con malla 80x50 y superficies horizontales con malla 100x50.
- Multitud de accesorios disponibles para todo tipo de industrias y aplicaciones.

Artículo	Dimensiones ext LxFxH (mm)	Dimensiones int LxFxH (mm)	Peso (kg)	Carga (kg)	Carga apilado (kg)	Malla (mm)	Ruedas (mm)
KF10700	1435x490x1835	1248x457x1534	70	300	-	80x50	125





Carros con base y estantes de plástico

- Amplia gama de carros ligeros de gran resistencia, y con uno, dos o tres estantes.
- La superficie superior de cada estante está grabada para evitar que la carga se desplace durante el movimiento del carro.
- Cada estante está fabricado con una estructura monobloque de plástico nervada en su parte inferior, que le proporciona una gran resistencia de carga.
- Las ruedas están recubiertas de goma para reducir al máximo el ruido durante el desplazamiento del carro.

Tipo	Nº de tiradores	Artículo	Nº de estantes	Capacidad (kg)	Plataforma LxF (mm)	Altura plataforma (mm)	Altura tirador (mm)	Peso (kg)
1	1	MSA2360	1	200	730x490	170	890	10
2	2	MSA2364	1	200	730x490	170	890	12,5
1	1	MSA2366	1	300	910x600	220	890	16
2	2	MSA2370	1	300	910x600	220	890	15
7	2	MSA2372	1	300	910x600	220	890	19

CARROS CON ESTANTES

3	1	MSA2380	2	200	730x490	170/700	900	15
5	1	MSA2382	3	200	730x490	170/700	920	20
4	2	MSA2384	2	200	730x490	170/450/730	900	16
6	2	MSA2386	3	200	730x490	170/450/730	920	21
3	1	MSA2388	2	300	910x600	170/700	950	25
5	1	MSA2390	3	300	910x600	170/700	990	30
4	2	MSA2392	2	300	910x600	170/450/730	950	26
6	2	MSA2394	3	300	910x600	170/450/730	990	31



Más información
900 17 17 00 Llamada gratuita



Carro de transporte con base plástica y capacidad hasta 1500kg

- Carro con estructura de plástico con nervado inferior de refuerzo.
- Ligero y fácil de manipular. Timón desmontable.
- Dispone de dos barras metálicas de refuerzo debajo de la plataforma de plástico.
- Este tipo de carro no requiere mantenimiento alguno.
- 4 ruedas de alta capacidad de carga de Ø150mm por 24mm de ancho, dos de ellas fijas y dos giratorias.
- El modelo para 1500kg dispone de un par de ruedas extras giratorias.
- Se entrega desmontado.

Artículo	Capacidad de carga (kg)	Número de tiradores	Dimensiones plataforma LxF (mm)	Altura plataforma (mm)	Altura timón (mm)	Dimensiones totales LxFxH (mm)	Peso (kg)
MSA2340	400	1	1510x750	190	965	1705x765x965	58
MSA2342	400	2	1510x750	190	965	1780x765x965	60
MSA2344	1000	1	1510x750	190	965	1705x765x965	62
MSA2346	1000	2	1510x750	190	965	1780x765x965	64
MSA2348	1500	1	1510x750	190	965	1705x765x965	67
MSA2350	1500	2	1510x750	190	965	1780x765x965	69

Carros de transporte de plástico

- Carro con estructura completamente de plástico con nervado inferior de refuerzo para garantizar una gran capacidad de carga.
- Ligero y fácil de manipular.
- El modelo MSA2404 dispone de tirador plegable. Proporciona un gran ahorro de espacio a la hora de guardarlo.



Artículo	Tipo	Número estantes	Número tiradores	Capacidad (kg)	Plataforma LxF (mm)	Altura estantes (mm)	Peso (kg)
MSA2404	1	1	1	250	800x250	90	10,5
MSA2410	2	2	1	250	790x435	150/850	16
MSA2412	2	2	2	250	950x650	150/850	20,5
MSA2414	3	3	1	250	790x435	150/550/850	20,5
MSA2416	3	3	2	250	950x650	150/550/850	27,5

Carros de transporte con base y paredes de madera para 1000kg

- Estructura base hecha a partir de perfil de acero en L.
- Paredes y timón hechos a partir de tubo de acero pintado de diámetro 33,7mm y espesor 2mm.
- Estructura completamente soldada.
- Estante base y paredes fabricadas a partir de conglomerado de madera MDF de alta resistencia con superficie antideslizante y resistente a los agentes climatológicos.
- Paredes de altura 500mm.
- Ruedas con recubrimiento de goma dura y sistema de giro con rodamientos. Estructura de acero galvanizado.
- Dispone de 2 ruedas fijas y 2 giratorias con freno de pie que bloquea a su vez el giro según norma EN1757-3.
- El proceso de fabricación incluye el pintado de alta calidad con polvo poliéster y secado al horno.
- Se entrega montado.



Artículo	Tipo	Plataforma Lx F (mm)	Dim. totales Lx F (mm)	Altura plat. (mm)	Altura timón (mm)	Capacidad (kg)	Ruedas diá. (mm)	Peso (kg)
KF00140	1	1000x700	1120x700	280	990	1000	200	39
KF00142	1	1200x800	1320x800	280	990	1000	200	47
KF00144	1	1600x800	1720x800	280	990	1000	200	56
KF00146	2	1000x700	1120x700	280	990	1000	200	36
KF00148	2	1200x800	1320x800	280	990	1000	200	44
KF00150	2	1600x800	1720x800	280	990	1000	200	53
KF00152	3	1000x700	1120x700	280	990	1000	200	45
KF00154	3	1200x800	1320x800	280	990	1000	200	53
KF00156	3	1600x800	1720x800	280	990	1000	200	62

 Más información en nuestra web dissetodiseo.com



Carros de transporte para 1200kg

- Estructura base hecha a partir de perfil de acero en L.
- Paredes y timón hechos a partir de tubo de acero pintado de diámetro 33,7mm y espesor 2mm.
- Estructura completamente soldada.
- Estante base y paredes fabricadas a partir de conglomerado de madera MDF de alta resistencia con superficie antideslizante y resistente a los agentes climatológicos.
- Paredes de altura 500mm a partir de la base.
- Ruedas con recubrimiento de goma dura y sistema de giro con rodamientos. Estructura de acero galvanizado.
- Dispone de 2 ruedas fijas y 2 giratorias con freno de pie que bloquea a su vez el giro según norma EN1757-3.
- El proceso de fabricación incluye el pintado de alta calidad con polvo poliéster y secado al horno.
- Se entrega montado.

Artículo	Tipo	Plataforma Lx F (mm)	Dim. totales Lx F (mm)	Altura plat. (mm)	Altura timón (mm)	Capacidad (kg)	Ruedas diá. (mm)	Peso (kg)
KF00160	1	1380x880	1380x880	305	-	1200	200	51
KF00162	1	1680x880	1680x880	305	-	1200	200	54
KF00164	1	2080x880	2080x880	305	-	1200	200	60
KF00168	2	1300x800	1380x880	305	-	1200	200	53
KF00170	2	1600x800	1680x880	305	-	1200	200	56
KF00172	2	2000x800	2080x880	305	-	1200	200	62
KF00174	3	1300x800	1380x880	305	-	1200	200	56
KF00176	3	1600x800	1680x880	305	-	1200	200	60
KF00178	3	2000x800	2080x880	305	-	1200	200	67
KF00180	4	1340x880	1510x880	305	1000	1200	200	63
KF00182	4	1640x880	1810x880	305	1000	1200	200	67
KF00184	4	2040x880	2210x880	305	1000	1200	200	75
KF00186	5	1300x880	1640x880	305	1000	1200	200	73
KF00188	5	1600x880	1940x880	305	1000	1200	200	77
KF00190	5	2000x880	2340x880	305	1000	1200	200	85
KF00192	6	1300x840	1640x880	305	1000	1200	200	79
KF00194	6	1600x840	1940x880	305	1000	1200	200	89
KF00196	6	2000x840	2340x880	305	1000	1200	200	97
KF00198	7	1300x800	1640x880	305	1000	1200	200	85
KF00200	7	1600x800	1940x880	305	1000	1200	200	97
KF00202	7	2000x800	2340x880	305	1000	1200	200	109



Carros de aluminio con paredes nervadas

- Estructura fabricada en aluminio antiestático y repelente del polvo.
- Este tipo de carros son ligeros y las paredes nervadas aportan una mayor robustez, teniendo múltiples usos en la industria, sirven tanto de almacenamiento y transporte.
- Ideales para hospitales, lavanderías, farmacia, hostelería, desecho de datos, etc.
- Dispone de 4 ruedas de goma maciza anti huellas, las ruedas giratorias disponen de freno según la normativa de seguridad DIN EN 1757-3.
- Se pueden suministrar con frontal abierto y pared longitudinal reclinable para facilitar la carga y descarga.
- Opcionalmente la tapa puede suministrarse con correa de sujeción o sin correa con limitador de apertura. También está disponible con marco amortiguador superior para minimizar el impacto.
- Ofrecemos diferentes opciones en las ruedas, en función del peso de la carga, para garantizar un manejo fácil y sencillo.
- Están disponibles con con paredes lisas, acanaladas, perforadas o de aluminio anodizado. También de diferentes tamaños.

Artículo	Dim. Ext. LxHxH (mm)	Dim. Ext. LxHxH (mm)	Volumen (L)	Ruedas	Ruedas Ø (mm)	Cap. Carga (KG)
LE037225	900x500x800	932x530x985	355	B	125	250
LE037230	1250x700x1200	1280x730x1430	1050	B	160	300

Carros de aluminio anodizado



- Estructura fabricada en aluminio anodizado con perfil perimetral extruido.
- Este tipo de carros son ligeros y robustos, teniendo múltiples usos en la industria, sirven tanto de almacenamiento y transporte.
- Ideales para hospitales, lavanderías, farmacia, hostelería, desecho de datos, etc.
- Dispone de 4 ruedas de goma maciza anti huellas, las ruedas giratorias disponen de freno según la normativa de seguridad DIN EN 1757-3.
- Ofrecemos diferentes opciones en las ruedas, en función del peso de la carga, para garantizar un manejo fácil y sencillo.

Artículo	Dim. Ext. LxHxH (mm)	Dim. Ext. LxHxH (mm)	Volumen (L)	Ruedas	Ruedas Ø (mm)	Cap. Carga (KG)
LE037235	700x550x600	730x580x760	230	D	100	200
LE037240	1250x700x600	1280x730x795	525	A	125	150

Carro con muelle regulador de altura



- Estructura fabricada en aluminio con protector anti-golpes elástico e intercambiable.
- Carros con base móvil que se eleva y baja gradualmente de manera automática en función de la carga.
- Ideal para lavanderías, hospitales, residencias, farmacia, etc.
- Dispone de 4 ruedas de goma maciza anti huellas, las ruedas giratorias disponen de freno según la normativa de seguridad DIN EN 1757-3.



Artículo	Disposición Ruedas	Dim. Int. LxHxH (mm)	Dim. Ext. LxHxH (mm)	volumen (L)	Ruedas Ø (mm)	Fuerza elástica (Kg)
LE037635	B	1400x700x620	1515x740x895	615	125	70
LE037640	A	1400x700x620	1515x740x905	615	125	50
LE037645	D	740x510x485	855x550x760	180	125	50
LE037650	B	1000x650x580	1115x690x855	380	125	70
LE037655	D	1000x650x580	1115x690x855	380	125	25
LE037660	A	1000x650x580	1115x690x855	380	125	50
LE037665	D	740x510x485	845x540x760	180	125	25
LE037670	D	1000x650x580	1105x680x855	380	125	25



Carros ligeros de aluminio

- Estructura fabricada en aluminio con perfil perimetral extruido.
- Este tipo de carros son ligeros y las paredes nervadas aportan mayor robustez, teniendo múltiples usos en la industria, sirven tanto de almacenamiento y transporte.
- Ideales para hospitales, lavanderías, farmacia, hostelería, etc.
- Dispone de 4 ruedas de goma maciza anti huellas, las ruedas giratorias disponen de freno según la normativa de seguridad DIN EN 1757-3.
- Opcionalmente la tapa puede suministrarse con correa de sujeción o sin correa con limitador de apertura. También está disponible con marco amortiguador superior para minimizar el impacto.
- Están disponibles con con paredes lisas, acanaladas, perforadas o de aluminio anodizado. También de diferentes tamaños.

Artículo	Dim. Ext. LxH (mm)	Dim. Ext. LxH (mm)	Volumen (L)	Ruedas	Ruedas Ø (mm)	Cap. Carga (KG)	Pared
LE037245	700x550x580	730x580x740	223	B	100	200	Nervada
LE037250	700x550x580	730x580x740	223	D	100	200	Nervada
LE037255	700x575x570	730x605x730	229	B	100	200	Nervada con relieve
LE037260	960x550x610	990x580x770	322	B	100	200	Nervada
LE037265	960x550x610	990x580x770	322	D	100	200	Nervada
LE037270	1000x640x650	1030x670x835	415	B	125	250	Nervada
LE037275	1100x600x650	1130x630x835	430	B	125	200	Perforada
LE037280	1250x650x685	1280x680x870	560	B	125	250	Nervada
LE037285	1250x700x750	1280x730x935	656	B	125	250	Nervada



Más información en nuestra web dissetodiseo.com



Carros de aluminio de seguridad

- Estructura fabricada en aluminio con perfil perimetral extruido.
- Los contenedores para el desecho de datos son ideales para la recogida de material confidencial y transportarlo para su destrucción.
- Están disponibles con diferentes sistemas de cierre según las necesidades del cliente, para evitar que cualquier persona no autorizada no pueda acceder a su interior.
- Dispone de 4 ruedas de goma maciza anti huellas, las ruedas giratorias disponen de freno según la normativa de seguridad DIN EN 1757-3.
- Este tipo de contenedores está especialmente pensado para administraciones públicas, entidades bancarias, empresas de protección de datos, empresas de limpieza, etc. Donde la confidencialidad de los documentos desechados tiene que ser protegida.
- Según el modelo la tapa puede suministrarse con correa de sujeción o sin correa con limitador de apertura.

Artículo	Dim. Ext. LxH (mm)	Dim. Ext. LxH (mm)	Volumen (L)	Tapa con ranura	Cierre de cilindro
LE037290	1000x640x650	1050x700x840	415	no	opcional 2
LE037295	1000x640x650	1050x700x840	415	sí	1
LE037300	1000x640x650	1050x700x840	415	sí	2
LE037305	1250x700x750	1300x750x940	656	no	opcional 2
LE037310	1250x700x750	1300x750x940	656	sí	2

Papeleras de aluminio de seguridad



- Estructura fabricada en aluminio.
- Las papeleras para el desecho de datos son ideales para la recogida de material confidencial y transportarlo para su destrucción cumpliendo las normativas sobre protección de datos.
- Los diferentes modelos disponen de tirador ergonómico para su transporte o dos asas con sistema de muelle para transportarlo. Así como pueden suministrarse sin ruedas, con dos ruedas de goma maciza de 200mm Ø o con cuatro ruedas móviles de 50mm Ø de poliuretano anti huellas.
- Este tipo de papeleras de seguridad está especialmente pensado para administraciones públicas, entidades bancarias, empresas de protección de datos, empresas de limpieza, etc. Donde la confidencialidad de los documentos desechados tiene que ser protegida..
- Disponen de tapa con ranura con uno o dos cierres de palanca con cerradura de cilindro, garantizando un cierre seguro con su goma y dos correas de sujeción..

Artículo	Dim. Ext. LxH (mm)	Dim. Ext. LxH (mm)	Volumen (L)	Tapa con ranura	Cierre de cilindro
LE037315	450 x 275 x 990	575 x 410 x 1010	120	sí	1
LE037320	450 x 550 x 990	575 x 690 x 1010	240	sí	1
LE037325	450 x 550 x 990	575 x 690 x 1010	240	sí	1
LE037330	450 x 550 x 990	575 x 690 x 1010	236	sí	1
LE037335	450 x 550 x 990	575 x 690 x 1010	236	sí	1

Armarios de aluminio con ruedas

- Estructura fabricada en aluminio anodizado con dos puertas batientes con apertura a 270 grados e imanes en la parte frontal para mantener las puertas abiertas de forma segura y evitar que se cierren en el manipulado.
- Asas ergonómicas de empuje y tiradores en cada una de las caras laterales.
- Ideal para usos en hospitales cumpliendo las máximas exigencias de higiene, para transportar material quirúrgico, material esterilizado, comida, etc.
- Destaca además por su sencillo manejo, durabilidad y limpieza.
- En las puertas dispone de marcos perimetrales para colocar carteles en tamaño DIN A 4 en la parte interior y en la cara frontal del armario DIN A 7.
- Dispone de 4 ruedas de goma maciza anti huellas, las ruedas giratorias disponen de freno según la normativa de seguridad DIN EN 1757-3.



Artículo	Dim. Ext. LxH (mm)	Dim. Ext. LxH (mm)	RuedaØ (mm)	Guías de plástico (Par)	Separación Rejilla (mm)	Tara (Kg)	Cap. Carga (kg)
LE037340	465x635x1167	555x725x1464	125	9	124	54	100
LE037345	900x635x1167	990x725x1543	200	18	124	64	200
LE037350	1330x635x1167	1420x725x1543	200	27	124	70	300

Carritos de servicio



- Los carritos de servicio están fabricados modularmente, se puede elegir entre 2,3 o 4 bandejas regulables en 5 posiciones en altura.
- Las bandejas están disponibles en dos opciones: aluminio o en acero inoxidable.
- Dispone de cuatro ruedas giratorias de 100mm o 125mm Ø en goma termoplástica anti huellas, dos de ellas disponen de freno.
- Ideales para la utilización en la hostelería, lavanderías, hospitales, residencias, etc..
- Gracias a sus dos tiradores ergonómicos facilitan el manipulado dentro de las instalaciones del cliente.
- Se suministran demontados.

Art. Dim. 850x570x975 mm	Nº Bandejas	Art. Dim. 1060x740x975 mm	Nº Bandejas	Superficie Bandeja
Dim. Bandeja: 700x445		Dim. Bandeja: 935x615		
LE037610	1	LE037630	1	acero inoxidable
LE037600	1	LE037620	1	aluminio
LE037535	2	LE037550	2	aluminio
LE037565	2	LE037580	2	acero inoxidable
LE037570	3	LE037585	3	acero inoxidable
LE037595	2	LE037555	3	aluminio
LE037605	2	LE037590	4	acero inoxidable
LE037540	3	LE037560	4	aluminio
LE037545	4	LE037615	2	aluminio
LE037575	4	LE037625	2	acero inoxidable

Carros de soporte



- Estructura fabricada en aluminio.
- Ideales para el transporte de cajas de aluminio y facilitar el manipulado.
- Dos modelos disponibles, uno con base y el otro modelo con tirador integrado para su fácil manejo.
- Opcionalmente se puede suministrar el tirador suelto.
- Disponemos de varias medidas e incluso puede fabricarse según las necesidades del cliente.
- Disponible con dos ruedas fijas y dos giratorias o con cuatro ruedas giratorias en goma maciza de 100mm Ø anti huellas y protección contra el engancho de hebras.

 **Más información**
900 17 17 00 Llamada gratuita

1 Base	2 bases	Para cofres	Para cestas	Para cestos
LE037415	LE037355	LE037085 / LE037010 / LE037090 / LE037015	LE037115 / LE037120	LE037165 / LE037180
LE037420	LE037360	LE037085 / LE037010 / LE037090 / LE037015	LE037115 / LE037120	LE037165 / LE037180
LE037425	LE037365	LE037085 / LE037010 / LE037090 / LE037015	LE037115 / LE037120	LE037165 / LE037180
LE037430	LE037370	LE037085 / LE037010 / LE037090 / LE037015	LE037115 / LE037120	LE037165 / LE037180
LE037435	LE037375	LE037055 / E037060 / LE037065	LE037055 / LE037060 / LE037065	-
LE037440	LE037380	LE037055 / LE037060 / LE037065	LE037055 / LE037060 / LE037065	-
LE037445	LE037385	-	-	2 x LE037165 / 2 x LE037180
LE037450	LE037390	-	-	2 x LE037165 / 2 x LE037180
LE037455	LE037395	-	-	2 x LE037165 / 2 x LE037180
LE037460	LE037400	-	-	2 x LE037165 / 2 x LE037180
LE037465	LE037405	LE037100 / 2x LE037085 / LE037035 / 2x LE037010 / LE037105 / 2x LE037090 / LE037040 / 2x LE037015	LE037125 / 2x LE037115 / LE037130 / 2x LE037120 / LE037135	-
LE037470	LE037410	LE037100 / 2x LE037085 / LE037035 / 2x LE037010 / LE037105 / 2x LE037090 / LE037040 / 2x LE037015	LE037125 / 2x LE037115 / LE037130 / 2x LE037120 / LE037135	-



Remolques para 700kg y 1000kg

- Remolque con estructura completamente soldada con capacidad de carga de 700kg o 1000kg según modelo.
- Modelos sin paredes, con paredes de 220mm de altura abatibles 180°, o con paredes rejadas de 750mm de altura.
- Dispone de freno de estacionamiento que actúa sobre las ruedas delanteras.
- Timón de arrastre, opcionalmente con enganche para remolcar varios remolques a la vez.



TIPO 1

Artículo	KF00600	KF00602	KF00604	KF00606	KF00608	KF00610	KF00612	KF00614	KF00616	KF00618
Plataforma Lx F (mm)	1000x700	1000x700	1200x800	1200x800	1200x800	1200x800	1600x800	1600x800	2000x1000	2000x1000
Dim. totales Lx F (mm)	1200x700	1200x700	1400x800	1400x800	1400x800	1400x800	1800x800	1800x800	2200x1000	2200x1000
Altura base (mm)	410	410	410	410	480	480	480	480	480	480
Capacidad (kg)	700	700	700	700	1000	1000	1000	1000	1000	1000
RUEDAS	macizas	pneumáticas	macizas	pneumáticas	macizas	pneumáticas	macizas	pneumáticas	macizas	pneumáticas
Diámetro ruedas (mm)	250x60	260x85	250x60	260x85	400x80	400x100	400x80	400x100	400x80	400x100
Peso (kg)	59	53	68	62	92	68	98	74	136	112

TIPO 2

Artículo	KF00620	KF00622	KF00624	KF00626	KF00628	KF00630	KF00632	KF00634	KF00636	KF00638
Plataforma Lx F (mm)	960x660	960x660	1160x760	1160x760	1160x760	1160x760	1560x760	1560x760	1960x960	1960x960
Dim. totales Lx F (mm)	1200x740	1200x740	1400x840	1400x840	1400x840	1400x840	1800x840	1800x840	2200x1040	2200x1040
Altura base (mm)	410	410	410	410	480	480	480	480	480	480
Capacidad (kg)	700	700	700	700	1000	1000	1000	1000	1000	1000
RUEDAS	macizas	pneumáticas	macizas	pneumáticas	macizas	pneumáticas	macizas	pneumáticas	macizas	pneumáticas
Diámetro ruedas (mm)	250x60	260x85	250x60	260x85	400x80	400x100	400x80	400x100	400x80	400x100
Peso (kg)	76	70	87	81	111	87	122	98	150	126

TIPO 3

Artículo	KF00640	KF00642	KF00644	KF00646	KF00648	KF00650	KF00652	KF00654	KF00656	KF00658
Plataforma Lx F (mm)	930x630	930x630	1130x730	1130x730	1130x730	1130x730	1530x730	1530x730	1930x930	1930x930
Dim. totales Lx F (mm)	1200x740	1200x740	1400x840	1400x840	1400x840	1400x840	1800x840	1800x840	2200x1040	2200x1040
Altura base (mm)	410	410	410	410	480	480	480	480	480	480
Capacidad (kg)	700	700	700	700	1000	1000	1000	1000	1000	1000
RUEDAS	macizas	pneumáticas	macizas	pneumáticas	macizas	pneumáticas	macizas	pneumáticas	macizas	pneumáticas
Diámetro ruedas (mm)	250x60	260x85	250x60	260x85	400x80	400x100	400x80	400x100	400x80	400x100
Peso (kg)	86	80	101	95	125	101	141	117	174	150

 Más información en nuestra web dissetodiseo.com



Ruedas neumáticas o goma maciza

Freno

Remolques para 1500kg

- Remolque con estructura completamente soldada con capacidad de carga de 700kg o 1000kg según el modelo.
- Modelos sin paredes, con paredes de 250mm de altura abatibles 180°.
- Dispone de freno de estacionamiento que actúa sobre las ruedas delanteras.
- Timón de arrastre, opcionalmente con enganche para remolcar varios remolques a la vez.



1



TIPO 1

Artículo	KF00660	KF00662	KF00664	KF00666	KF00668	KF00670	KF00672	KF00674
Tipo	1	1	1	1	2	2	2	2
Plataforma Lx F (mm)	2000x1000	2000x1000	2500x1250	2500x1250	1960x960	1960x960	2460x1210	2460x1210
Dim. totales Lx F (mm)	2200x1000	2200x1000	2700x1250	2700x1250	2200x1040	2200x1040	2700x1290	2700x1290
Altura base (mm)	500	500	500	500	500	500	500	500
Capacidad (kg)	1500	1500	1500	1500	1500	1500	1500	1500
RUEDAS	macizas	pneumáticas	macizas	pneumáticas	macizas	pneumáticas	macizas	pneumáticas
Diámetro ruedas (mm)	400x80	410x110	400x80	410x110	400x80	410x110	400x80	410x110
Peso (kg)	151	127	236	198	165	141	258	221



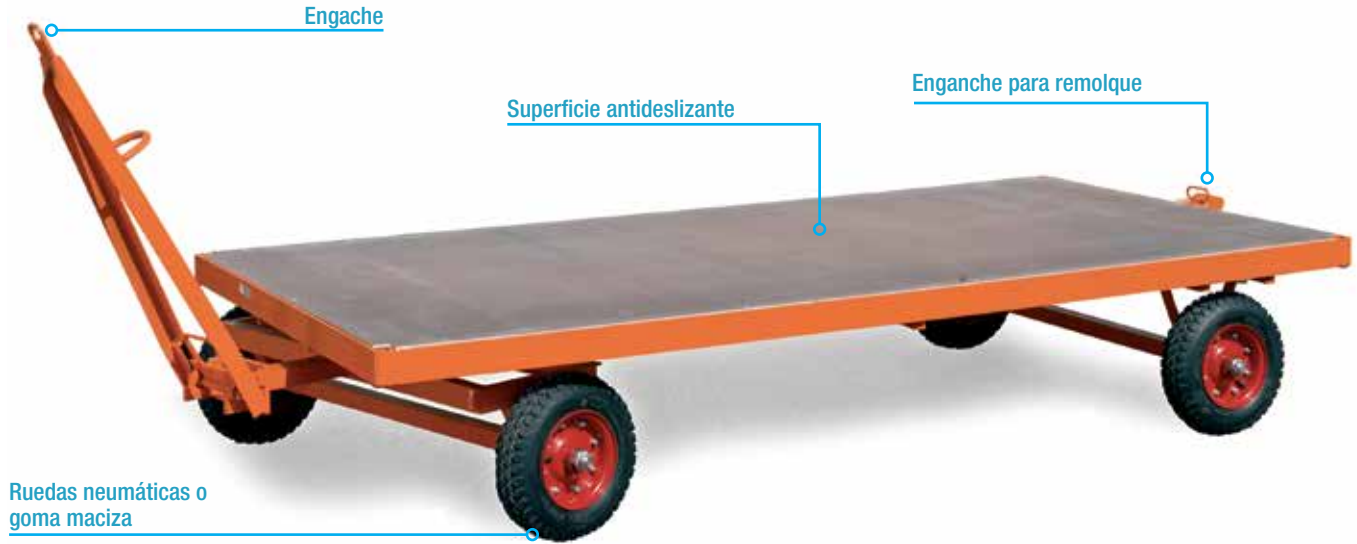

Remolques para grandes cargas de hasta 5000kg

- Estructura base hecha a partir de tubo de acero 80x80x8mm completamente soldada.
- Disponible con ruedas neumáticas o de goma maciza.
- En cada esquina dispone de un alojamiento para poder montar los diferentes accesorios como son: montantes, paredes rejadas o paredes de madera abatibles.
- Estante base de 25mm de espesor con superficie antideslizante y resistencia a las inclemencias meteorológicas.
- Sistema de tracción con dispositivo de bloqueo rápido.
- Enganche para remolque incorporado con perno de 30mm de diámetro.
- El proceso de fabricación incluye el pintado de alta calidad con polvo poliéster y secado al horno.
- Se entrega montado.

Capacidad (kg)	Plataforma LxF (mm)	Altura base (mm)	Ruedas macizas (mm)	Ruedas caucho (mm)	Artículo	Peso (kg)	Artículo	Peso (kg)	Artículo	Peso (kg)
REMOLQUE BASE					1 EJE GIRATORIO		2 EJES GIRATORIOS		4 EJES GIRATORIOS	
2000	2000x1000	510	360x60	-	KF00700	282	KF00701	300	KF00702	280
2000	2000x1000	540	-	410x110	KF00703	272	KF00704	287	KF00705	267
2000	2500x1250	510	360x60	-	KF00706	335	KF00707	350	KF00708	330
2000	2500x1250	540	-	410x110	KF00709	316	KF00710	337	KF00711	318
2000	3000x1500	510	360x60	-	KF00712	390	KF00713	405	KF00714	385
2000	3000x1500	540	-	410x110	KF00715	377	KF00716	392	KF00717	372
3000	2000x1000	530	400x75	-	KF00718	285	KF00719	300	KF00720	280
3000	2000x1000	560	-	460x140	KF00721	272	KF00722	287	KF00723	267
3000	2500x1250	530	400x75	-	KF00724	335	KF00725	350	KF00726	330
3000	2500x1250	560	-	460x140	KF00727	32	KF00728	337	KF00729	317
3000	3000x1500	530	400x75	-	KF00730	390	KF00731	405	KF00732	385
3000	3000x1500	560	-	460x140	KF00733	377	KF00734	393	KF00735	372
5000	2000x1000	530	400x130	-	KF00736	315	KF00737	330	KF00738	310
5000	2000x1000	530	-	530x160	KF00739	310	KF00740	325	KF00741	305
5000	2500x1250	700	400x130	-	KF00742	355	KF00743	370	KF00744	350
5000	2500x1250	530	-	530x160	KF00745	350	KF00746	365	KF00747	345
5000	3000x1500	700	400x130	-	KF00748	400	KF00749	415	KF00750	395
5000	3000x1500	600	-	530x160	KF00751	395	KF00752	410	KF00753	390



→ 1 EJE DE DIRECCIÓN



→ 2 EJES DE DIRECCIÓN



→ 4 RUEDAS DE DIRECCIÓN



Montantes

- Estructura de sección cuadrada de 34mm por 2mm de espesor.
- Altura 600mm

Artículo	Plataforma LxF (mm)	Altura (mm)
KF00760	2000x1000	750
KF00762	2500x1250	750
KF00764	3000x1500	750



Rejas lado corto

- Dos paredes rejadas con estructura tubular.
- Altura 750mm.

Artículo	Plataforma LxF (mm)	Altura (mm)
KF00766	2000x1000	750
KF00768	2500x1250	750
KF00770	3000x1500	750



Rejas en los 4 lados

- Paredes rejadas con estructura tubular.
- Altura 750mm.

Artículo	Plataforma LxF (mm)	Altura (mm)
KF00772	2000x1000	750
KF00774	2500x1250	750
KF00776	3000x1500	750



Paredes laterales

- Paredes de madera con estructura de acero. Laterales abatibles
- Altura 400mm.

Artículo	Plataforma LxF (mm)	Altura (mm)
KF00778	2000x1000	400
KF00780	2500x1250	400
KF00782	3000x1500	400

Más información en nuestra web dissetodiseo.com

Más información 900 17 17 00 Llamada gratuita

Remolques para grandes cargas

- Estructura base hecha a partir de tubo de acero 80x80x8mm completamente soldada.
- Disponible con ruedas nemáticas o de goma maciza.
- En cada esquina dispone de un alojamiento para poder montar los diferentes accesorios como son: montantes, paredes rejadas o paredes de madera abatibles.
- Estante base de 25mm de espesor con superficie antideslizante y resistencia a las inclemencias meteorológicas.
- Sistema de tracción con dispositivo de bloqueo rápido.
- Enganche para remolque incorporado con perno de 30mm de diámetro.
- El proceso de fabricación incluye el pintado de alta calidad con polvo poliéster y secado al horno.
- Se entrega montado.



Artículo	Artículo	Capacidad (kg)	Plataforma LxF (mm)	Altura base (mm)	Ruedas macizas (mm)	Ruedas caucho (mm)
1 EJE GIRATORIO	2 EJES GIRATORIOS					
KF00790	KF00791	3000	4000x1050	600	400x75	-
KF00792	KF00793	3000	4000x1050	630	-	460x140
KF00794	KF00795	5000	5000x1250	600	400x130	-
KF00796	KF00797	5000	5000x1250	630	-	530x160



→ 1 EJE DE DIRECCIÓN



→ 2 EJES DE DIRECCIÓN



1



2

Carros de transporte para piezas largas

- Modelo tipo 1 con estructura base hecha a partir de tubo de acero pintado de 100x50mm y espesor 4mm. Montantes de tubo de 34x2mm.
- Modelo tipo 2 con estructura base hecha a partir de tubo de acero pintado de 60x40mm y espesor 3mm. Montantes de tubo de 34x2x600mm.
- Estructura completamente soldada.
- Dispone de 2 ruedas fijas y 2 giratorias con freno de pie que bloquea a su vez el giro según norma EN1757-3.

Artículo	Tipo	Plataforma LxF (mm)	Dim. totales LxF (mm)	Altura base (mm)	Capacidad (kg)	Ruedas diá. (mm)	Peso (kg)
KF00800	1	2000x600	2000x720	420	2000	360/200	106
KF00802	1	2500x600	2500x720	420	2000	360/200	115
KF00804	2	620x620	700x700	300	1000	200	50





Carros con estructura de aluminio

- Estructura hecha completamente en aluminio anodizado.
- Diseño moderno y elegante ideal para oficinas, restaurantes, bibliotecas, etc.
- Estantes fabricados a partir de conglomerado de madera MDF de alta resistencia.
- Timón recubierto de goma.
- Ruedas con recubrimiento de goma. No dejan marcas en el suelo. Sistema de giro con rodamientos. Estructura de acero galvanizado.
- Dispone de 4 giratorias, 2 de ellas con freno de pie que bloquea a su vez el giro según norma EN1757-3.



Artículo	Tipo	Plataforma Lx F (mm)	Dim. totales LxFxH (mm)	Altura estantes (mm)	Capacidad (kg)	Ruedas diá. (mm)	Peso (kg)
KF00840	1	740x440	940x500x770	190/800	200	125	13
KF00842	1	940x540	1140x600x770	190/800	200	125	16
KF00844	2	920x620	1140x700x790	200/830	300	125	29
KF00846	2	1120x720	140x800x790	200/830	300	125	36
KF00848	3	920x620	1000x700x940	300	300	125	18
KF00850	3	1120x720	1200x800x940	300	300	125	22



Artículo	Tipo	Plataforma Lx F (mm)	Dim. totales LxFxH (mm)	Altura estantes (mm)	Capacidad (kg)	Ruedas diá. (mm)	Peso (kg)
KF00852	1	720x300	780x360x1060	190/580/970	150	125	17
KF00854	2	720x300	780x360x1060	190/580/970	150	125	21
KF00856	3	720x300	780x360x1060	190/580/970	150	125	19
KF00858	3	720x300	780x360x1060	190/580/970	150	125	22



Carros de transporte ESD

- Carros especialmente pensado para transportar elementos que requieren de una protección electrostática. La posible carga estática se elimina mediante las ruedas.
- Estructura completamente soldada.
- Estantes fabricados a partir de conglomerado de madera MDF de alta resistencia.
- Ruedas con recubrimiento de goma conductora y sistema de giro con rodamientos. Estructura de acero galvanizado.
- Dispone de 2 ruedas fijas y 2 giratorias con freno de pie que bloquea a su vez el giro según norma EN1757-3.



Artículo	Tipo	Plataforma Lx F (mm)	Dim. totales LxFxH (mm)	Altura estantes (mm)	Estantes	Capacidad (kg)	Ruedas diá. (mm)	Peso (kg)
KF00860	1	1000x700	1120x700x990	285	1	500	200	29
KF00862	1	1200x800	1320x800x990	285	1	500	200	37
KF00864	2	1000x700	1120x700x990	285	1	500	200	32
KF00868	2	1200x800	1320x800x990	285	1	500	200	37
KF00870	3	790x490	990x500x810	190/820	2	250	125	22
KF00872	3	990x590	1190x600x810	190/820	2	250	125	26
KF00874	4	790x490	990x500x810	190/505/820	3	250	125	28
KF00876	4	990x590	1190x600x810	190/505/820	3	250	125	36
KF00878	5	790x490	910x500x930	190/730	2	250	125	23
KF00880	5	990x590	1110x600x930	190/730	2	250	125	27
KF00882	6	790x490	910x500x930	190/470/790	3	250	125	25
KF00884	6	990x590	1110x600x930	190/470/790	3	250	125	37
KF00886	7	1000x700	1150x700x890	280/900	2	500	200	50
KF00888	7	1200x800	1350x800x890	280/900	2	500	200	61
KF00890	8	1000x700	1150x700x890	280/590/900	3	500	200	69
KF00892	8	1200x800	1350x800x890	190/470/790	3	500	200	80





Carros de transporte desmontables para planchas

- Carro diseñado especialmente para el transporte de planchas y elementos de gran superficie.
- Soportes extraíbles y con 7 posiciones diferentes. Alturas de 300mm, 600mm y 900mm.
- Estructura completamente soldada.
- Estante base fabricado a partir de conglomerado de madera MDF de alta resistencia.
- Ruedas con recubrimiento de goma dura y sistema de giro con rodamientos. Estructura de acero galvanizado.
- Dispone de 2 ruedas fijas y 2 giratorias con freno de pie que bloquea a su vez el giro según norma EN1757-3.



Artículo	Tipo	Largo (mm)	Altura (mm)
KF00562	3	1200	300
KF00564	3	1200	600
KF00566	3	1200	900
KF00568	3	1600	300
KF00570	3	1600	600
KF00572	3	1600	900

Artículo	Tipo	Plataforma LxF (mm)	Dim. totales LxF (mm)	Altura base (mm)	Ruedas	Capacidad (kg)	Ruedas diá.(mm)	Peso (kg)
KF00550	1	1200x800	1340x800	310	sí	500	200	45
KF00552	1	1200x800	1340x800	310	sí	1200	200	49
KF00554	1	1600x800	1740x800	310	sí	500	200	58
KF00556	1	1600x800	1740x800	310	sí	1200	200	62
KF00558	2	1200x800	1340x800	80	no	1200	-	35
KF00560	2	1600x800	1740x800	80	no	1200	-	48

Carros de transporte para planchas

- Estructura base hecha a partir de tubo rectangular de acero pintado.
- Estructura completamente soldada.
- Zona de apoyo para planchas en uno o ambos lados, según el modelo, y con recubrimiento de caucho para proteger las planchas durante el transporte.
- Dispone de 2 ruedas fijas y 2 giratorias con freno de pie que bloquea a su vez el giro según norma EN1757-3.



Artículo	Tipo	Plataforma LxF (mm)	Dim. totales LxF (mm)	Altura útil (mm)	Altura base (mm)	Capacidad (kg)	Ruedas diá.(mm)	Peso (kg)
KF00580	1	1350x270 (x2)	1380x880x1700	1300	350	1200	200	71
KF00582	1	1680x270 (x2)	1680x880x1700	1300	350	1200	200	78
KF00584	1	2080x270 (x2)	2080x880x1700	1300	350	1200	200	98
KF00586	2	1380x430	1380x880x1700	1300	350	1200	200	57
KF00588	2	1680x430	1680x880x1700	1300	350	1200	200	62
KF00590	2	2080x430	2080x880x1700	1300	305	1200	200	85

Carros de transporte para planchas

- Carro con soportes para planchas de anchura y longitud regulables. Fabricado en perfiles de acero soldados y acabados con pintura en colores RAL.
- Disponible en modelos con porta-planchas a un lado o a ambos lados.
- Ruedas con recubrimiento de goma termoplástica, rodamientos de bola y sistema de giro para maniobra.
- Dispone de 4 ruedas giratorias con freno de pie en 2 de ellas que bloquea a su vez el giro según norma EN1757-3.
- Las ruedas incluyen protectores para su seguridad.
- Se entrega montado.

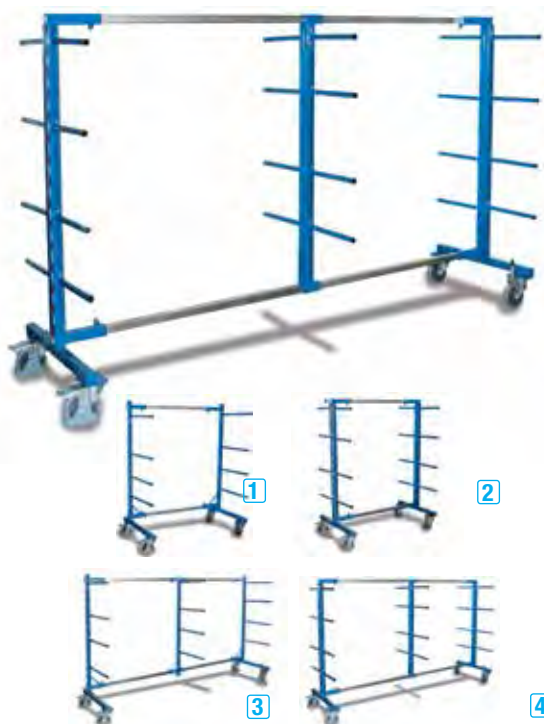

Artículo	Tipo	Lados de carga	Dim. totales LxFxH (mm)	Capacidad (kg)	Ruedas diá. (mm)	Peso (kg)
KF20140	1	1 lado	440-1300x800x1800	400	160	52
KF20145	1	1 lado	440-1600x800x1800	400	160	53,5
KF20150	2	2 lados	440-1300x832x1800	400	160	63
KF20155	2	2 lados	560-1600x832x1800	400	160	65
KF20160	3	1 lado	560-2100x800x1800	400	160	66
KF20165	3	1 lado	560-3100x800x1800	400	160	71,5
KF20170	4	2 lados	560-2100x832x1800	400	160	83
KF20175	4	2 lados	560-3100x832x1800	400	160	89

➔ **EQUIPADOS DE SERIE CON DOS RUEDAS FIJAS Y DOS MÓVILES CON FRENO**

Carros de transporte para herramientas y multiusos

- Estructura base hecha a partir de tubo de acero pintado de diámetro 26,9mm y espesor 1,75mm.
- Paneles rejados de 1100x1140mm con rejilla de dimensiones 75x75mm con barilla de 5mm.
- Estructura completamente soldada.
- Estante base fabricado a partir de conglomerado de madera MDF de alta resistencia con acabado en haya.
- Ruedas con recubrimiento de goma dura y sistema de giro con rodamientos. Estructura de acero galvanizado.
- Dispone de 2 ruedas fijas y 2 giratorias con freno de pie que bloquea a su vez el giro según norma EN1757-3.
- El proceso de fabricación incluye el pintado de alta calidad con polvo poliéster y secado al horno.
- Se entrega montado.



Artículo	Plataforma LxF (mm)	Dim. totales LxF (mm)	Alt. base (mm)	Altura total (mm)	Capacidad (kg)	Ruedas diá. (mm)	Peso (kg)
KF00530	1200x200 (x2)	1350x800	280	1480	500	200	64



Más información en nuestra web dissetodiseo.com



1



2



3

Carretillas para planchas

- Estructura hecha a partir de tubo de acero pintado de diámetro 26,9mm y espesor 1,75mm.
- Base metálica fabricada con chapa de acero de 4mm de espesor.
- Estructura completamente soldada.
- Ruedas disponibles en caucho macizo o neumáticas.

Artículo	Tipo	Dim. totales LxF (mm)	Alt. base (mm)	Alt. timón (mm)	Capacidad (kg)	Ruedas diá. (mm)	Ruedas	Peso (kg)
KF00536	1	900x500	1000x620	1200	200	250	macizas	21
KF00538	1	900x500	1000x620	1200	200	260	pneumáticas	17
KF00540	2	900x450	520x350	1360	200	250	macizas	16
KF00542	2	900x500	520x350	1360	200	260	pneumáticas	12
KF00544	3	970x600	320x320	950	200	250	macizas	13
KF00546	3	900x500	320x320	950	200	250	pneumáticas	9



Accesorios

Porta documentos



Artículo	Dimensiones LxFxH (mm)
FCE09800099	DIN A4 HORIZONTAL
FCE09850099	DIN A4 VERTICAL



■ 04
■ 02

Estante adicional de metal

Artículo	Dimensiones LxFxH (mm)	Capacidad (kg)	Para carros
FCF05100004	799x510x30	100	CF y CL 945x525
FCF05300004	999x610x30	100	CF y CL 1135x625
FCG05100004	1283x510x30	100	CG 1425x525
FCH05100004	1283x610x30	100	CH 1425x625



■ 04
■ 02

Bandeja de madera

Artículo	Dimensiones LxFxH (mm)	Capacidad (kg)	Para carros
FCF08000004	795x510x65	100	CF y CL 945x525
FCF08100004	995x610x65	100	CF y CL 1135x625



■ 04
■ 02

Acople para horquillas

Artículo	Dimensiones LxFxH (mm)	Para carros
FCF09650004	238x615x70	CF y CL 1135x625, CH 1425x625
FCI09600004	238x815x70	Cl y CK 1425x825
FCF09600004	238x515x70	CG 1425x525



■ 04
■ 02

Pared de malla lateral en lado corto

Artículo	Dimensiones LxFxH (mm)	Capacidad (kg)	Para carros
FCF06250004	384x680	50x100	CF 945x525
FCF06300004	484x680	50x100	CF 1135x625
FCL06250004	384x1095	50x100	CL 945x525 y CG
FCL06300004	484x1200	50x100	CL 1135x625 y CH
FCI06250004	684x810	100x100	Cl 1425x825
FCK06250004	684x1405	100x100	CK 1425x825

Reten Posterior

Artículo	Dimensiones LxFxH (mm)	Para carros
FCE09250004	663x38x100	CE 1200x700
FCE09300004	788x38x100	CE 1485x825

Caucho liso

Artículo	Dimensiones LxFxH (mm)	Para carros
FCE05950007	1065x700	CE 1200x700
FCE06000007	1345x825	CE 1485x825
FCF05900007	945x25	CF Y CL 945x525
FCF06000007	1135x625	CF Y CL 1135x625



■ 04
■ 02

Estante adicional de madera

Artículo	Dimensiones LxFxH (mm)	Capacidad (kg)	Para carros
FCF05600004	795x500x30	100	CF y CL 945x525
FCF05800004	995x600x30	100	CF y CL 1135x625
FCI05600004	1280x800x20	100	Cl y CK 1425x825
FCG05600004	1260x500x12	100	CG 1425x525
FCH05600004	1260x600x12	100	CH 1425x625



■ 99

Reborde para estante

Artículo	Para tipo plataforma	Dimensiones LxFxH (mm)	Para carros
FCF09000099	Estante metálico	795x60	CF y CL 945x525
FCF09010099	Estante de madera	795x60	CF y CL 945x525
FCF09020099	Bases de metal y madera	795x60	CF y CL 945x525
FCF09050099	Estante metálico	995x60	CF y CL 1135x625
FCF09060099	Estante de madera	995x60	CF y CL 1135x625
FCF09070099	Bases de metal y madera	995x60	CF y CL 1135x625
FCG09110099	Estantes de madera	1275x60	Cl y CK 1425x825
FCG09120099	Bases de metal y madera	1275x60	Cl y CK 1425x825
FCG09100099	Estantes de metal	1275x60	CG y CH
FCG09120099	Bases de metal y madera	1275x60	CG y CH



■ 04
■ 02

Pared de malla lateral en lado largo

Artículo	Dimensiones LxFxH (mm)	Capacidad (kg)	Para carros
FCF07000004	800x680	50x100	CF 945x525
FCF07050004	1000x680	50x100	CF 1135x625
FCL07000004	800x1095	50x100	CL 945x525
FCL07050004	1000x1200	50x100	CL 1135x625
FCI07000004	1280x810	100x100	Cl 1425x825
FCK07000004	1280x1405	100x100	CK 1425x825
FCG07000004	1280x1095	50x100	CG 1425x525
FCH07000004	1280x1200	50x100	CH 1425x625



Carros para grandes cargas y grandes volúmenes

- Nuestros carros para grandes volúmenes y cargas son la mejor solución para el transporte y almacenamiento de productos industriales. Su sistema de apilado de varios niveles es una manera versátil y cómoda de gestionar su espacio de almacenaje, proporcionando grandes ventajas en la logística, sobretodo para productos de temporada o de cantidades variables. Además, están diseñados para su uso en estanterías de paletización, proporcionando así más posibilidades para la organización del almacén. Sus ruedas con sistema de autoposicionado se colocan hacia el interior permitiendo que el carro encaje entre los largueros con facilidad y sin necesidad de manipularlos.
- El sistema de plegado permite, una vez vacíos, guardar los carros ocupando un espacio mínimo, garantizando así el uso eficiente de su espacio de almacenamiento tanto cuando están en uso como cuando no. Además, sus medidas estándar permiten el transporte en camión tanto abiertos como plegados.

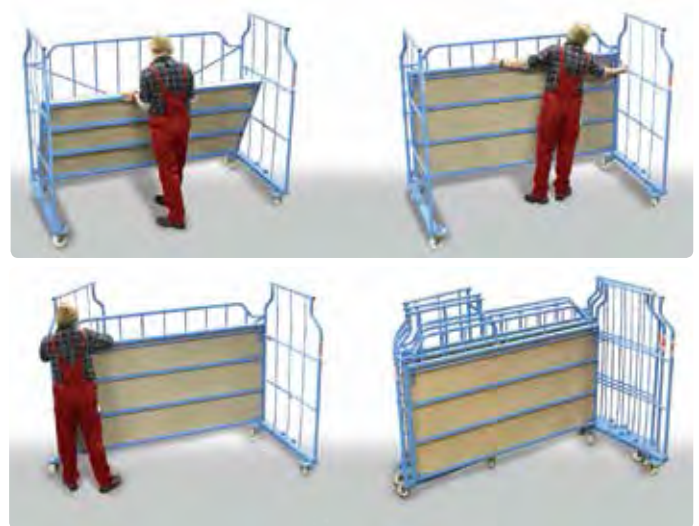

→ OPTIMIZAN EL ESPACIO



→ APILABLES



→ MEDIDAS ESTANDAR CAMIONES



Carros grandes cargas y volumen

- Carros para transporte y almacenamiento.
- Permiten apilado en estanterías de paletización.
- Hasta 3 niveles de apilamiento sobre sí mismos.
- Aptas para elevación con carretilla elevadora.
- Ideales para naves de almacenamiento automatizado en altura.
- Estructura tubular de acero para la máxima protección del producto.
- Sistema plegable para el máximo aprovechamiento del espacio.
- Posibilidad de almacenamiento en estantería para euro-pallets, añadiendo las ruedas autoposicionadoras.
- Multitud de accesorios disponibles para todo tipo de industrias y aplicaciones.
- Múltiples opciones de tablero en maderas, plásticos y material ESD.

Más información en nuestra web dissetodiseo.com

Más información 900 17 17 00 Llamada gratuita



Artículo	Dimensiones ext LxFxH (mm)	Dimensiones int LxFxH (mm)	Peso (kg)	Carga (kg)	Carga apilado (kg)	Alturas apilado	Ruedas (mm)
KF10005	1300x1150x1800	1210x1100x1610	69	600	600	3	100
KF10010	2000x1150x1800	1910x1100x1610	85	600	600	3	100
KF10015	2500x1150x1800	2380x1100x1610	105	600	600	3	100
KF10020	2700x1150x1800	2610x1100x1600	111	600	600	3	100

Artículo	Dimensiones ext LxFxH (mm)	Dimensiones int LxFxH (mm)	Peso (kg)	Carga (kg)	Carga apilado (kg)	Alturas apilado	Ruedas (mm)
KF10025	1300x1150x1800	1210x1100x1610	70	600	600	3	100
KF10030	2000x1150x1800	1910x1100x1610	88	600	600	3	100
KF10035	2500x1150x1800	2380x1100x1610	105	600	600	3	100



Artículo	Dimensiones ext LxFxH (mm)	Dimensiones int LxFxH (mm)	Peso (kg)	Carga (kg)	Carga apilado (kg)	Alturas apilado	Ruedas (mm)
KF10040	1200x1150x1850	1120x1100x1615	89	800	1000	3	125
KF10045	2000x1150x1850	1920x1100x1615	115	800	1000	3	125
KF10050	2400x1150x1850	2320x1100x1615	132	800	1000	3	125

Artículo	Dimensiones ext LxFxH (mm)	Dimensiones int LxFxH (mm)	Peso (kg)	Carga (kg)	Carga apilado (kg)	Alturas apilado	Ruedas (mm)
KF10055	1200x800x1850	1120x750x1615	80	800	1000	3	125
KF10060	1200x1150x1850	1120x1100x1615	95	800	1000	3	125
KF10065	2000x1150x1850	1920x1100x1615	122	800	1000	3	125
KF10070	2400x1150x1850	2320x1100x1615	140	800	1000	3	125

Contenedores de transporte apilables

- Contenedores con ruedas para transporte y almacenamiento
- Medidas estándar para transporte en camión.
- Hasta 4 niveles de apilamiento sobre sí mismos.
- Aptos para elevación con horquillas de carretilla elevadora.
- Estructura tubular de acero para la máxima protección del producto.
- Sistema plegable para aprovechar el espacio al máximo. El volumen en almacenamiento se reduce a un 25%, pudiendo almacenar 4 plegados en el espacio de 1. Plegados se pueden apilar hasta 12 contenedores.
- Multitud de accesorios disponibles para todo tipo de industrias y aplicaciones.
- Gama de colores RAL bajo pedido.

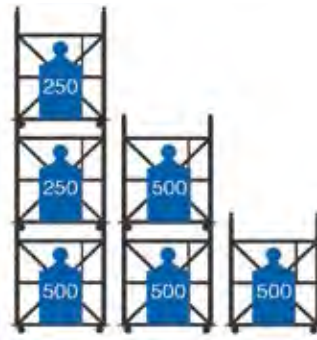

- APILABLES
- ALMACENAJE DE BAJA ALTURA
- ALMACENAJE DE ALTA DENSIDAD
- ENCAJABLES
- AMPLIABLE CON ACCESORIOS
- DISEÑO ESPECIAL
- 3 AÑOS DE GARANTÍA
- MEDIDAS ESTÁNDAR CAMIÓN

 Más información en nuestra web dissetodiseo.com



Artículo	Dimensiones ext LxFxH (mm)	Dimensiones int LxFxH (mm)	Peso (kg)	Carga (kg)	Carga apilado (kg)	Alturas apilado	Ruedas (mm)
KF10115	1200x1000x1250	1100x920x1080	57	500	300	2	100

Artículo	Dimensiones ext LxFxH (mm)	Dimensiones int LxFxH (mm)	Peso (kg)	Carga (kg)	Carga apilado (kg)	Alturas apilado	Ruedas (mm)
KF10117	1800x1300x1810	1670x1270x1610	102	500	500	3	100





Contenedor rodante de seguridad para gran volumen

- Carros para transporte y recogida de pedidos
- Permiten el apilado en estanterías de paletización.
- Rueda pivotal central ESD que permite la rotación del carro sobre sí mismo y protege al trabajador.
- Estructura tubular de acero para la máxima protección del producto.
- Escalones plegables, portadocumentos y portabotellas.
- Lados con malla 80x50 y superficies horizontales con malla 100x50.
- Multitud de accesorios disponibles para todo tipo de industrias y aplicaciones.

Artículo	Dimensiones ext LxFxH (mm)	Dimensiones int LxFxH (mm)	Peso (kg)	Carga (kg)	Carga apilado (kg)	Alturas apilado	Ruedas (mm)
KF10145	2400x1150x1850	2315x1070x1585	190	750	-	-	125



AMPLIABLE
CON
ACCESORIOS



DISEÑO
ESPECIAL



3 AÑOS
DE GARANTÍA



ALMACENAJE
DE BAJA
ALTURA

Carros para productos tapizados

- Carros para el transporte y almacenamiento, especialmente diseñados para muebles o material tapizado.
- Estructura tubular de acero para la máxima protección del producto.
- Sistema plegable para aprovechar el espacio al máximo.
- El carro con estantes para elementos tapizados usa barras telescópicas para adaptarse a la medida necesaria.
- El roll container tiene medidas especiales que permiten el paso por puertas y zonas estrechas. Además, una vez plegado, ocupa un 70% menos de espacio.
- Multitud de accesorios disponibles para todo tipo de industrias y aplicaciones.
- Gama de colores RAL bajo pedido.

Artículo	Dimensiones ext LxFxH (mm)	Dimensiones int LxFxH (mm)	Peso (kg)	Carga (kg)	Carga apilado	Estantes	Ruedas (mm)
KF10095	2800x1100x1260	2200x700x920	26	300	-	1	100
KF10100	2800x1100x1260	2200x700x920	36	300	-	2	100
KF10105	3100x894x1850	2400x860x1850	62	300	-	3	100



AMPLIABLE
CON
ACCESORIOS



DISEÑO
ESPECIAL



3 AÑOS
DE GARANTÍA



ALMACENAJE
DE BAJA
ALTURA

Contenedor rodante para grandes cargas

- Carros para el transporte y almacenamiento, especialmente diseñados para muebles o material tapizado.
- Estructura tubular de acero para la máxima protección del producto.
- Sistema plegable para aprovechar el espacio al máximo.
- El carro con estantes para elementos tapizados usa barras telescópicas para adaptarse a la medida necesaria.
- El roll container tiene medidas especiales que permiten el paso por puertas y zonas estrechas, ideal para el transporte de mobiliario de hotel. Además, una vez plegado, ocupa un 70% menos de espacio.
- Multitud de accesorios disponibles para todo tipo de industrias y aplicaciones.
- Gama de colores RAL bajo pedido.

Artículo	Dimensiones ext LxFxH (mm)	Dimensiones int LxFxH (mm)	Peso (kg)	Carga (kg)	Carga apilado (kg)	Alturas apilado	Ruedas (mm)
KF10110	1730x730x1730	1675x685x1545	60	600	-	-	100

Gran contenedor para materias primas

- Bastidor-estantería para transporte y almacenamiento.
- Estructura de acero de alta resistencia para grandes cargas.
- Hasta 4 niveles de apilamiento sobre sí mismos.
- Gran estabilidad incluso con gran carga en altura.
- Aptas para elevación con carretilla elevadora.
- Estructura tubular de acero para la máxima protección del producto.
- Sistema plegable para el máximo aprovechamiento del espacio.
- Múltiples opciones de tablero en maderas, plásticos y material ESD.



→ APILABLES

Artículo	Dimensiones ext LxFxH (mm)	Dimensiones int LxFxH (mm)	Peso (kg)	Carga (kg)	Carga apilado (kg)	Alturas apilado	Ruedas (mm)
KF10200	2354x1120x1000	2320x1095x780	122	400	1600	4	-

Más información
900 17 17 00 Llamada gratuita

Contenedor-bastidor apilable

- Bastidor-estante de apilamiento para cargas pesadas.
- Fabricado con perfiles de acero de alta resistencia.
- Más de 2 metros cúbicos de capacidad.
- 1000 kg de carga individual y 2400 kg de apilado
- Hasta 5 niveles de apilamiento sobre sí mismos.
- Estructura tubular de acero para la máxima protección del producto.
- Sistema plegable para el máximo aprovechamiento del espacio.
- Idóneo para la gestión de productos con mayor fluctuación, como productos de temporada.
- Capacidad para palets.



→ APILABLES

Artículo	Dimensiones ext LxFxH (mm)	Dimensiones int LxFxH (mm)	Peso (kg)	Carga (kg)	Carga apilado (kg)	Alturas apilado	Ruedas (mm)
KF10150	1500x1050x2000	1380x930x1700	95	1000	2400	4	-

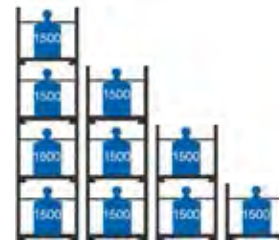

APILABLES

ALMACENAJE DE BAJA ALTURA

ALMACENAJE DE ALTA DENSIDAD

ENCAJABLES

AMPLIABLE CON ACCESORIOS

DISEÑO ESPECIAL

3 AÑOS DE GARANTÍA

MEDIDAS ESTÁNDAR CAMIÓN



→ APILABLES

Artículo	Dimensiones ext LxFxH (mm)	Dimensiones int LxFxH (mm)	Peso (kg)	Carga (kg)	Carga apilado (kg)	Alturas apilado	Malla (mm)
KF10205	2240x1120x1110	2200x1080x950	155	1500	6800	5	25x50
KF10215	2240x1120x1100	2200x1080x950	141	1500	6800	5	25x50
KF10220	2240x1120x1100	2200x1080x950	156	1500	6800	5	25x50
KF10225	2240x1120x1110	2200x1080x950	150	1500	6800	5	25x50

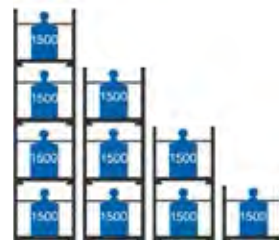

APILABLES

ALMACENAJE DE BAJA ALTURA

ALMACENAJE DE ALTA DENSIDAD

ENCAJABLES

AMPLIABLE CON ACCESORIOS

DISEÑO ESPECIAL

3 AÑOS DE GARANTÍA

MEDIDAS ESTÁNDAR CAMIÓN



→ APILABLES

Artículo	Dimensiones ext LxFxH (mm)	Dimensiones int LxFxH (mm)	Peso (kg)	Carga (kg)	Carga apilado (kg)	Alturas apilado	Ruedas (mm)
KF10165	1100x1147x1740	870x917x1530	64	1500	4700	4	-
KF10170	1185x1550x1740	955x1320x1530	71	1500	4700	4	-

Contenedor-bastidor apilable

- Bastidor-estantería para transporte y almacenamiento.
- Estructura de acero de alta resistencia para grandes cargas.
- Hasta 4 niveles de apilamiento sobre sí mismos.
- Gran estabilidad incluso con gran carga en altura.
- Aptas para elevación con carretilla elevadora.
- Estructura tubular de acero para la máxima protección del producto.
- Sistema plegable para el máximo aprovechamiento del espacio.
- Múltiples opciones de tablero en maderas, plásticos y material ESD.

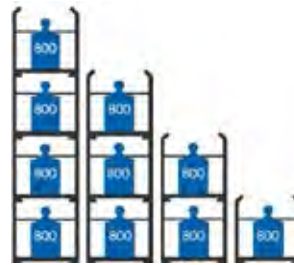

- APILABLES
- ALMACENAJE DE BAJA ALTURA
- ALMACENAJE DE ALTA DENSIDAD
- ENCAJABLES
- AMPLIABLE CON ACCESORIOS
- DISÑO ESPECIAL
- 3 AÑOS DE GARANTÍA
- MEDIDAS ESTÁNDAR CAMIÓN



➔ APILABLES

Artículo	Dimensiones ext LxFxH (mm)	Dimensiones int LxFxH (mm)	Peso (kg)	Carga (kg)	Carga apilado (kg)	Alturas apilado	Ruedas (mm)
KF10155	2400x1200x1800	2290x1200x1575	124	800	3500	4	-

Artículo	Dimensiones ext LxFxH (mm)	Dimensiones int LxFxH (mm)	Peso (kg)	Carga (kg)	Carga apilado (kg)	Alturas apilado	Ruedas (mm)
KF10195	2400x1200x2000	2260x1150x1800	114	500	2100	3	-

Contenedor apilable para grandes volúmenes

- Bastidor-estantería para transporte y almacenamiento.
- Estructura de acero de alta resistencia para grandes cargas.
- Hasta 4 niveles de apilamiento sobre sí mismos.
- Posibilidad de contenedor con paneles laterales electrozincados.
- Gran estabilidad incluso con gran carga en altura.
- Aptas para elevación con carretilla elevadora.
- Estructura tubular de acero para la máxima protección del producto.
- Sistema plegable para el máximo aprovechamiento del espacio.
- Múltiples opciones de tablero en maderas, plásticos y material ESD.

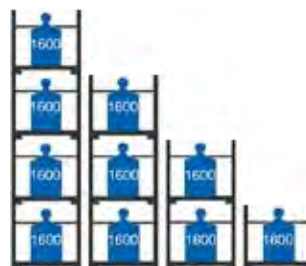

- APILABLES
- ALMACENAJE DE BAJA ALTURA
- ALMACENAJE DE ALTA DENSIDAD
- ENCAJABLES
- AMPLIABLE CON ACCESORIOS
- DISÑO ESPECIAL
- 3 AÑOS DE GARANTÍA
- MEDIDAS ESTÁNDAR CAMIÓN



➔ APILABLES

Artículo	Dimensiones ext LxFxH (mm)	Dimensiones int LxFxH (mm)	Peso (kg)	Carga (kg)	Carga apilado (kg)	Alturas apilado	Ruedas (mm)
KF10150	1500x1050x2000	1380x930x1700	95	1000	2400	4	-

Artículo	Dimensiones ext LxFxH (mm)	Dimensiones int LxFxH (mm)	Peso (kg)	Carga (kg)	Carga apilado (kg)	Alturas apilado	Ruedas (mm)
KF10165	1100x1147x1740	870x917x1530	64	1500	4700	4	-
KF10170	1185x1550x1740	955x1320x1530	71	1500	4700	4	-



→ **MALLA CON ABERTURA FRONTAL**

Artículo	Dimensiones LxFxH (mm)	Dimensiones int LxFxH (mm)	Peso (kg)	Carga (kg)	Carga apilado	Alturas apilado	Malla
KF10265	1200x800x800	-	19	-	1000	3	100x100
KF10270	1200x800x1000	-	22	-	1000	3	100x100
KF10275	1200x800x1200	-	24	-	750	3	100x100
KF10280	1200x800x1600	-	31	-	750	3	100x100
KF10285	1200x1000x800	-	24	-	1000	3	100x100
KF10290	1200x1000x1000	-	27	-	1000	3	100x100
KF10295	1200x1000x1200	-	29	-	750	3	100x100
KF10300	1200x1000x1600	-	32,5	-	750	3	100x100

Contenedores metálicos para europallet

- Contenedores para almacenamiento apilado en Europallet.
- Permiten apilado en estanterías de paletización.
- Hasta 3 niveles de apilamiento sobre sí mismos.
- Aptas para elevación con carretilla elevadora.
- Estructura tubular de acero para la máxima protección del producto.
- Sistema desmontable para el máximo aprovechamiento del espacio cuando no está en uso.



→ **CIERRE SUPERIOR**

Artículo	Dimensiones LxFxH (mm)	Dimensiones int LxFxH (mm)	Peso (kg)	Carga (kg)	Carga apilado	Alturas apilado	Malla
KF10455	1200x800x800	-	21,5	-	1500	3	-
KF10460	1200x800x1000	-	24,5	-	1500	3	-
KF10465	1200x800x1200	-	27,5	-	750	3	-
KF10470	1200x800x1600	-	30,5	-	750	3	-
KF10475	1200x1000x800	-	25	-	1500	3	-
KF10480	1200x1000x1000	-	27	-	1500	3	-
KF10485	1200x1000x1200	-	29	-	750	3	-
KF10490	1200x1000x1600	-	33	-	750	3	-



→ **BARRAS LATERALES**

Artículo	Dimensiones LxFxH (mm)	Dimensiones int LxFxH (mm)	Peso (kg)	Carga (kg)	Carga apilado (kg)	Alturas apilado	Malla
KF10540	1200x800x800	-	28	-	500	4	-
KF10545	1200x800x1000	-	31,5	-	500	3	-
KF10550	1200x800x1200	-	33	-	300	3	-
KF10555	1200x1000x800	-	23	-	500	4	-
KF10560	1200x1000x1000	-	33	-	500	3	-
KF10565	1200x1000x1200	-	36	-	300	3	-



900 17 17 00

Consulte con nuestros expertos



→ **CIERRES LATERALES BASCULANTES**

Artículo	Dimensiones LxFxH (mm)	Dimensiones int LxFxH (mm)	Peso (kg)	Carga (kg)	Carga apilado (kg)	Alturas apilado	Malla
KF10495	1200x800x800	-	25	-	1500	3	-
KF10500	1200x800x1000	-	28	-	1500	3	-
KF10505	1200x800x1200	-	31	-	750	3	-
KF10510	1200x800x1600	-	34	-	750	3	-
KF10515	1200x1000x800	-	28,5	-	1500	3	-
KF10520	1200x1000x1000	-	30,5	-	1500	3	-
KF10525	1200x1000x1200	-	32,5	-	750	3	-
KF10530	1200x1000x1600	-	36,5	-	750	3	-

Contenedor arriostrado

- Contenedores para almacenamiento apilado en Europalet.
- Permiten apilado en estanterías de paletización.
- Hasta 3 niveles de apilamiento sobre sí mismos.
- Aptas para elevación con carretilla elevadora.
- Estructura tubular de acero para la máxima protección del producto.
- Sistema desmontable para el máximo aprovechamiento del espacio cuando no está en uso.



Artículo	Dimensiones LxH (mm)	Dimensiones int LxH (mm)	Peso (kg)	Carga (kg)	Carga apilado	Alturas apilado	Malla
KF10610	1200x800x800	-	28,5	-	2000	4	-
KF10615	1200x800x1000	-	31,5	-	2000	4	-
KF10620	1200x800x1200	-	34,5	-	1000	3	-
KF10625	1200x800x1600	-	38,5	-	1000	3	-
KF10630	1200x1000x800	-	30	-	1000	4	-
KF10635	1200x1000x1000	-	33	-	1000	4	-
KF10640	1200x1000x1200	-	35,5	-	500	3	-
KF10645	1200x1000x1600	-	41	-	500	3	-

Artículo	Dimensiones LxH (mm)	Dimensiones int LxH (mm)	Peso (kg)	Carga (kg)	Carga apilado	Alturas apilado	Malla
KF10570	1200x800x800	-	33	-	2000	3	-
KF10575	1200x800x1000	-	36,5	-	2000	3	-
KF10580	1200x800x1200	-	43,5	-	2000	3	-
KF10585	1200x800x1600	-	45,5	-	2000	3	-
KF10590	1200x1000x800	-	34,5	-	2000	3	-
KF10595	1200x1000x1000	-	38,5	-	2000	3	-
KF10600	1200x1000x1200	-	44	-	2000	3	-
KF10605	1200x1000x1600	-	52	-	2000	3	-



Accesorios

Artículo	Descripción
ACABADOS	Gama de colores RAL disponible bajo pedido, como pintura convencional o pintura electrostática en polvo. también con acabado galvanizado, tanto electrolítico como de baño caliente.
ESTANTES	Disponibles en madera, conglomerado, fibra y material ESD. Con ganchos para distintas alturas.
PUERTA FRONTAL	Con pivote central que permite abrir la mitad superior e inferior.
GARRAS DE APILADO	Permiten el apilado de los carros con la máxima seguridad y estabilidad.

Artículo	Descripción
ENTRADAS HORQUILLA	Entradas para horquilla de carretilla elevadora que facilitan y aseguran la manipulación.
PANEL DE BASE	Disponibles en madera, conglomerado, panel ESD, fibra, tablero de virutas orientadas OSB y plástico.
PORTA DOCUMENTOS	Porta documentos y porta etiquetas código EAN+ en plancha de aluminio.
LIMITADOR DE APILADO	Impide el apilado, no compatible con los protectores de PVC
MEDIDAS ESPECIALES	Medidas específicas para sus necesidades. Pídanos información.

Roll contenedor de varilla



- Contenedor rodante para el transporte y almacenamiento eficiente de todo tipo de productos
- Disponible en múltiples configuraciones, con estantes, pared trasera, pared frontal abatible, colgador, cinchas...
- Malla de la base: 40x135mm.
- Malla de laterales: 105x400mm.
- 2 ruedas fijas y dos de maniobra. Diámetro de ruedas: 106mm.
- Laterales dotados de cincha téxtil con tensor.
- Ruedas disponibles en nylon, goma y polipropileno.
- Higiénico y fácil de limpiar.
- Acabado superficial de zincado electrolítico que le otorga una gran resistencia a la corrosión.



Artículo	Descripción	Tipo	Dimensiones ext. LxFxH (mm)	Dimensiones int. LxFxH (mm)	Altura base (mm)	Capacidad (kg)	Ruedas	Diámetro ruedas (mm)
LP30100	Roll 2 paredes	1	715x805x1600	660x760x1450	150	500	Polipropileno	106
LP30105	Roll 2 paredes	1	715x805x1800	660x760x1650	150	500	Polipropileno	106
LP30140	Roll 3 paredes	2	715x805x1600	660x760x1450	150	500	Polipropileno	106
LP30145	Roll 3 paredes	2	715x805x1800	660x760x1650	150	500	Polipropileno	106
LP30147	Roll puerta abatible	3	715x805x1600	660x760x1450	150	500	Polipropileno	106
LP30148	Roll puerta abatible	3	715x805x1800	660x760x1650	150	500	Polipropileno	106
LP30110	3ª pared	2	700x1600	-	-	-	-	-
LP30115	3ª pared	2	700x1800	-	-	-	-	-
LP30120	4ª pared abatible	3	700x1600	-	-	-	-	-
LP30125	Estante	-	700x800	-	-	-	-	-
LP30130	Cinta de seguridad	-	1000x25	-	-	-	-	-
LP30135	Colgador	-	700	-	-	-	-	-

Roll contenedor de malla

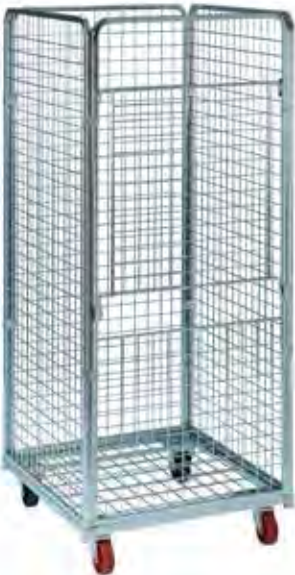

- Contenedor rodante para el transporte y almacenamiento eficiente de todo tipo de productos
- Disponible en múltiples configuraciones, con estantes, pared frontal abatible o batiente, colgador, cinchas...
- Malla de la base: 40x135mm. Malla de laterales: 50x50mm.
- 2 ruedas fijas y dos de maniobra. Diámetro de ruedas: 106mm.
- Ruedas disponibles en nylon, goma y polipropileno.
- Higiénico y fácil de limpiar.
- Acabado superficial de zincado electrolítico que le otorga una gran resistencia a la corrosión.



Artículo	Descripción	Tipo	Dimensiones ext. LxFxH (mm)	Dimensiones int. LxFxH (mm)	Altura base (mm)	Capacidad (kg)	Ruedas	Diámetro ruedas (mm)
LP30140	Roll contenedor 3 paredes	1	700x800x1800	660x780x1650	150	500	Polipropileno	106
LP30145	Roll contenedor de 3 paredes y puerta batiente	-	700x800x1800	600x780x1650	150	500	Polipropileno	106
LP30150	Roll contenedor de 3 paredes y puerta abatible	-	700x800x1800	600x780x1650	150	500	Polipropileno	106
LP30155	Roll contenedor 3 paredes y puerta batiente doble	-	700x800x1800	600x780x1650	150	500	Polipropileno	106
LP30145	Puerta de seguridad 270°	2	700x1800	-	-	-	-	-
LP30150	Puerta abatible	3	700x1800	-	-	-	-	-
LP30155	Puerta doble 270°	4	700x1800	-	-	-	-	-
LP30160	Tapa	-	700x800	-	-	-	-	-
LP30125	Estante	-	700x800	-	-	-	-	-
LP30130	Cinta de seguridad	-	1000x25	-	-	-	-	-
LP30135	Colgador	-	700	-	-	-	-	-

Roll contenedor de varilla de base plástica

- Contenedor rodante para el transporte y almacenamiento eficiente de todo tipo de productos
- Disponible en múltiples configuraciones, con estantes, pared trasera, pared frontal abatible, colgador, cinchas...
- Estructura de acero.
- Base de plástico ideal para productos alimentarios.
- Malla de laterales: 105x400mm.
- 2 ruedas fijas y dos de maniobra. . Diámetro de ruedas: 106mm.
- Laterales dotados de cincha textil con tensor.
- Ruedas disponibles en nylon, goma y polipropileno.
- Acabado superficial de zincado electrolítico que le otorga una gran resistencia a la corrosión.

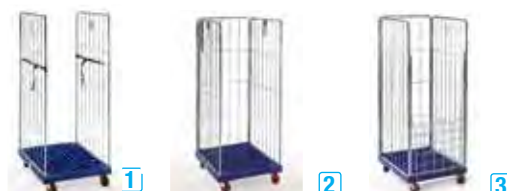

Artículo	Descripción	Tipo	Dimensiones ext. LxFxH (mm)	Dimensiones int. LxFxH (mm)	Altura base (mm)	Capacidad (kg)	Ruedas	Diámetro ruedas (mm)
LP30200	Roll 2 paredes	1	720x810x1600	660x760x1450	150	300	Polipropileno	106
LP30205	Roll 2 paredes	1	720x810x1800	660x760x1650	150	300	Polipropileno	106
LP30260		2	720x810x1600	660x760x1450	150	300	Polipropileno	106
LP30265		2	720x810x1800	660x760x1650	150	300	Polipropileno	106
LP30270		3	720x810x1600	660x760x1450	150	300	Polipropileno	106
LP30275		3	720x810x1800	660x760x1650	150	300	Polipropileno	106
LP30215	3ª pared	2	700x1600	-	-	-	-	-
LP30220	3ª pared	2	700x1800	-	-	-	-	-
LP30225	4ª pared abatible	3	700x1600	-	-	-	-	-
LP30125	Estante		700x800	-	-	-	-	-
LP30130	Cinta de seguridad		1000x25	-	-	-	-	-
LP30135	Colgador		700	-	-	-	-	-

Roll contenedor de malla de base plástica

- Contenedor rodante para el transporte y almacenamiento eficiente de todo tipo de productos
- Disponible en múltiples configuraciones, con estantes, pared frontal abatible o batiente, colgador, cinchas...
- Base plástica ideal para productos alimentarios.
- 2 ruedas fijas y dos de maniobra. . Malla de laterales: 50x50mm.
- Diámetro de ruedas: 106mm.
- Ruedas disponibles en nylon, goma y polipropileno.
- Acabado superficial de zincado electrolítico que le otorga una gran resistencia a la corrosión.



Artículo	Descripción	Tipo	Dimensiones ext. LxFxH (mm)	Dimensiones int. LxFxH (mm)	Altura base (mm)	Capacidad (kg)	Ruedas	Diámetro ruedas (mm)
LP30230	Roll contenedor 3 paredes	1	720x810x1800	660x760x1650	150	300	Polipropileno	106
LP30235	Roll contenedor puerta batiente	2	720x810x1800	660x760x1650	150	300	Polipropileno	106
LP30240	Roll contenedor puerta abatible	3	720x810x1800	660x760x1650	150	300	Polipropileno	106
LP30245	Roll contenedor puerta doble	4	720x810x1800	660x760x1650	150	300	Polipropileno	106
LP30235	Puerta de seguridad 270°	2	700x1800	-	-	-	-	-
LP30240	Puerta abatible	3	700x1800	-	-	-	-	-
LP30245	Puerta doble 270°	4	700x1800	-	-	-	-	-
LP30160	Tapa		700x800	-	-	-	-	-
LP30125	Estante		700x800	-	-	-	-	-
LP30130	Cinta de seguridad		1000x25	-	-	-	-	-
LP30135	Colgador		700	-	-	-	-	-

Roll contenedor de varilla de gran volumen



- Contenedor rodante para el transporte y almacenamiento eficiente de todo tipo de productos de volúmenes grandes.
- Disponible en múltiples configuraciones, con estantes, pared trasera, pared frontal abatible, colgador, cinchas...
- Estructura de acero.
- Malla de la base: 40x135mm
- Malla de laterales: 105x400mm.
- Diámetro de ruedas: 106mm.
- Ruedas disponibles en nylon, goma y polipropileno.
- 2 ruedas fijas y dos de maniobra.
- Higiénico y fácil de limpiar.
- Acabado superficial de zincado electrolítico que le otorga una gran resistencia a la corrosión.



Artículo	Descripción	Tipo	Dimensiones ext. LxFxH (mm)	Dimensiones int. LxFxH (mm)	Altura base (mm)	Capacidad (kg)	Ruedas	Diámetro ruedas (mm)
LP30300	Roll 3 paredes	1	1200x805x1800	1150x780x1650	150	500	Polipropileno	106
LP30310	Roll 3 paredes y puerta abatible	2	1200x805x1800	1150x780x1650	150	500	Polipropileno	106
LP30305	Puerta abatible	2	1200x1600	-	-	-	-	-
LP30405	Estante 1200	3	1200x800	-	-	-	-	-
LP3700	Roll bandejas metálicas	4	1100x450x1815	1040x395x1650	150	500	Polipropileno	106
LP30315	Colgador	-	1200	-	-	-	-	-
LP30315	Cinta de seguridad	-	1500x25	-	-	-	-	-

Roll contenedor de malla de gran volumen



- Contenedor rodante para el transporte y almacenamiento eficiente de todo tipo de productos de volúmenes grandes.
- Disponible en múltiples configuraciones, con estantes, pared frontal abatible o batiente, colgador, cinchas...
- Estructura de acero
- Malla de la base: 40x135mm.
- Malla de laterales: 50x50mm.
- Diámetro de ruedas: 106mm.
- Ruedas disponibles en nylon, goma y polipropileno.
- 2 ruedas fijas y dos de maniobra.
- Higiénico y fácil de limpiar.



Artículo	Descripción	Tipo	Dimensiones ext. LxFxH (mm)	Dimensiones int. LxFxH (mm)	Altura base (mm)	Capacidad (kg)	Ruedas	Diámetro ruedas (mm)
LP30500	Roll 3 paredes	1	1200x600x1800	1140x565x1650	150	500	Polipropileno	106
LP30510	Roll 3 paredes	1	1200x800x1800	1140x745x1650	150	500	Polipropileno	106
LP30400	Roll contenedor de seguridad	2	1200x800x1800	1140x745x1650	150	500	Polipropileno	106
LP30415	Puertas batientes 270°	2	1200x1800	-	-	-	-	-
LP30420	Tapa	2	1200x800	-	-	-	-	-
LP30405	Estante	3	1200x800	-	-	-	-	-
LP30125	Estante con bordes	4	1200x600x100	-	-	-	-	-
LP30130	Estante con bordes	4	1200x800x100	-	-	-	-	-
LP30135	Colgador	-	1200	-	-	-	-	-



Roll contenedor de seguridad

- Disponible en múltiples configuraciones, con estantes, pared trasera, pared frontal abatible, colgador, cinchas...
- Estructura de acero
- Malla de la base: 40x135mm.
- Malla de laterales: 50x50mm.
- Diámetro de ruedas: 100mm.
- Ruedas de nylon y goma.
- Higiénico y fácil de limpiar.
- Acabado superficial de zincado electrolítico que le otorga una gran resistencia a la corrosión.



Artículo	Descripción	Tipo	Dimensiones ext. LxFxH (mm)	Dimensiones int. LxFxH (mm)	Altura base (mm)	Capacidad (kg)	Ruedas	Diámetro ruedas (mm)
LP30165	Roll de seguridad completo	1	700x800x1800	660x780x1650	150	500	Polipropileno	106
LP30250	Roll seguridad base plastica	2	720x810x1800	660x760x1650	150	300	Polipropileno	106
LP30400	Roll seguridad gran volumen	3	1190x785x1785	1140x745x1605	150	500	Polipropileno	106
LP30600	Roll de seguridad encajable	4	820x715x1700	780x675x1550	150	500	Polipropileno	106
LP30125	Estante	1,2,4	700x800	-	-	-	-	-
LP30405	Estante grande	3	1200x800	-	-	-	-	-
LP3030	Estante con borde	1,2,4	700x800x100	-	-	-	-	-
LP30315	Cinta de seguridad	-	1500x25	-	-	-	-	-



Roll contenedor encajable

- Disponible en múltiples configuraciones, con estantes, pared trasera, pared frontal abatible, colgador, cinchas...
- Estructura de acero
- Malla de la base: 40x135mm.
- Malla de laterales: 50x50mm.
- Diámetro de ruedas: 100mm.
- Ruedas de nylon y goma.
- Higiénico y fácil de limpiar.
- Acabado superficial de zincado electrolítico que le otorga una gran resistencia a la corrosión.



Artículo	Descripción	Tipo	Dimensiones ext. LxFxH (mm)	Dimensiones int. LxFxH (mm)	Altura base (mm)	Capacidad (kg)	Ruedas	Diámetro ruedas (mm)
LP30615	Roll 2 paredes	1	715x820x1700	675x780x1550	150	500	Polipropileno	106
LP30620	Roll 3 paredes	2	715x805x1700	660x780x1450	150	500	Polipropileno	106
LP30600	Roll de seguridad	3	715x820x1700	675x780x1550	150	500	Polipropileno	106
LP30125	Estante	-	700x800	-	-	-	-	-
LP30605	Estante abatible	-	700x800	-	-	-	-	-
LP30625	Estante regulable	-	700x800	-	-	-	-	-
LP30130	cinta de seguridad	-	1000x25	-	-	-	-	-
LP30135	Colgador	-	1200	-	-	-	-	-



Contenedor de varilla plegable

Disponible en múltiples configuraciones, con estantes, pared trasera, pared frontal abatible, colgador, cinchas...

- Estructura de acero
- Malla de la base: 40x135mm, malla de laterales: 50x50mm.
- Diámetro de ruedas: 100mm. Disponible con ruedas de diversos materiales y diámetros.
- Higiénico y fácil de limpiar.
- Acabado superficial de zincado electrolítico que le otorga una gran resistencia a la corrosión.



900 17 17 00

Consulte con nuestros expertos



Detalle ruedas



Detalle del sistema de apilado



Detalle del sistema de apilado

Artículo	Descripción	Plataforma LxF (mm)	Dim. totales LxF (mm)	Capacidad (kg)	Peso (kg)
LP1500	Contenedor de malla	1200x800x1000	1120x750x840	800	43
LP1505	Contenedor de malla	1200x800x1110	1130x760x960	800	53
LP1510	Contenedor de malla	1200x1000x150	1120x950x990	800	55
LP2000	1223x820x960	1223x820x960	1120x750x840	800	43
LP2005	Contenedor de malla	1223x1020x900	1130x760x960	800	53
LP3015	Barra colgador	250x60	260x85	260x85	400x80



Contenedor de varilla para Europalet

Disponible en múltiples configuraciones, con estantes, pared trasera, pared frontal abatible, colgador, cinchas...

- Estructura de acero
- Malla de la base: 40x135mm.
- Malla de laterales: 50x50mm.
- Diámetro de ruedas: 100mm.
- Ruedas de nylon y goma.
- Higiénico y fácil de limpiar.
- Acabado superficial de zincado electrolítico que le otorga una gran resistencia a la corrosión.



Artículo	Descripción	Plataforma LxF (mm)	Dim. totales LxF (mm)	Altura base (mm)	Capacidad (kg)	Ruedas	Diámetro ruedas (mm)	Peso (kg)
LP3000	Roll 2 paredes	960x660	960x660	1160x760	1160x760	1160x760	1160x760	1560x760
LP3005	3ª pared	1200x740	1200x740	1400x840	1400x840	1400x840	1400x840	1800x8404
LP3010	4ª pared plegable	410	410	410	410	480	480	480
KF00632	Cinta	700	700	700	700	1000	1000	1000
LP3015	Estante	macizas	pneumáticas	macizas	pneumáticas	macizas	pneumáticas	macizas
LP3015	Barra colgador	250x60	260x85	250x60	260x85	400x80	400x100	400x80



Más información
900 17 17 00 Llamada gratuita



Posicionadores de material

- Mejora la ergonomía del puesto de trabajo.
- Construcción totalmente en acero, ligera y móvil gracias a 4 ruedas giratorias con freno de pie.
- Inclinación de la plataforma de 0 - 40°; fijación mediante palanca de seguridad.
- Modelos elevación manual con plataforma ajustable a cualquier altura mediante palanca de seguridad.
- Modelo de elevación hidráulica mediante bomba de pedal, ajustable a cualquier altura.

Nº	Artículo	Altura plataforma (mm)	Capacidad (kg)	Tipo elevación
1	MSA1095	510-700	150	manual
1	MSA1096	720-1070	150	manual
2	MSA1097	720-1070	150	hidráulico



Bases móviles de plástico para cajas

- Las bases con ruedas facilitan el movimiento de los contenedores de norma europea dentro de sus instalaciones.
- Se adaptan a las cajas de 600x400mm y 800x600mm.
- Fabricadas en material virgen.
- Diseño robusto y de alta calidad que permite una capacidad de carga de 250kg.
- Las ruedas pueden ser las 4 giratorias o 2 giratorias y 2 fijas. Pueden estar hechas de poliamida o de polipropileno con recubrimiento de goma para reducir el ruido en suelos rugosos.
- Las ruedas se pueden suministrar con protector antihilos.
- El modelo de 800x600mm dispone de huecos para alojar las ruedas en caso de apilado, por lo que garantizan la máxima seguridad.

Artículo	Dimensiones ext. LxFxH (mm)	Ruedas	Material ruedas	Color
PSG2630	620x420	4 giratorias	PP+goma	Azul/Rojo
PSG2631	620x420	2 giratorias / 2 fijas	PP+goma	Azul/Rojo
PSG2630 P	620x420	4 giratorias	Poliamida	Azul/Rojo
PSG2631 P	620x420	2 giratorias / 2 fijas	Poliamida	Azul/Rojo
PSG2637	620x420	2 giratorias / 2 fijas	PA+soporte inox	Azul/Rojo
PSG2635	820x620	4 giratorias	PP+goma	Gris
PSG2636	820x620	2 giratorias / 2 fijas	PP+goma	Gris







Elija sus

Tipo de rueda	Aplicación
Tipo 1	Solución básica y económica a sus necesidades de transporte. Para cargas medias, la cubierta de goma reduce el ruido y permite el paso por gran variedad de terrenos
Tipo 2	Igual que las ruedas anteriores pero con mayor capacidad de carga, gracias a su núcleo en lamina de acero estampado
Tipo 3	Ruedas con núcleo en nylon y cubierta en goma elástica, ofrece gran resistencia a la abrasión y a los impactos, y reduce el ruido de rodadura. Cargas medias-altas.
Tipo 4	Rueda versátil con capacidad de carga media-alta, buena resistencia a temperaturas bajas y apta para gran variedad de terrenos. Fabricada con núcleo en aluminio y cubierta de goma.
Tipo 5	Rueda monobloque de polipropileno. Rueda económica para cargas pequeñas y suelos lisos.
Tipo 6	Ruedas monobloque de nylon con capacidad de carga media-alta. Apta solamente para suelos regulares.
Tipo 7	Ruedas monobloque de nylon con capacidad de cargas elevada. Apta solamente para suelos regulares.
Tipo 8	Rueda con núcleo en nylon y cubierta de poliuretano. Alta resistencia a la abrasión y a los impactos. Capacidad de carga media-alta.
Tipo 9	Rueda con núcleo en nylon y cubierta de poliuretano. Alta resistencia a la abrasión y a los impactos. Capacidad de carga elevada.
Tipo 10	Rueda con núcleo en nylon y cubierta en poliuretano blando. Capacidad de carga media-baja.
Tipo 11	Rueda en resina fenólica para altas temperaturas, pensada para aplicaciones que requieran transportar material a hornos o similares.
Tipo 12	Ruedas con núcleo en fundición de hierro y cubierta en poliuretano. Capacidad de carga muy elevada. Bajo pedido disponibles hasta 2500 Kg. En versión estándar hasta 1150 Kg.
Tipo 13	Ruedas con núcleo en fundición de hierro y cubierta en poliuretano. Capacidad de carga elevada. Esta versión esta montada con un soporte más económico y menos resistente.
Tipo 14	Ruedas con núcleo en fundición de aluminio y cubierta en poliuretano. Capacidad de carga media-alta.
Tipo 15	Rodillo de poliuretano para transpaleta.
Tipo 16	Ruedas con núcleo plástico y cubierta neumática o en espuma anti-pinchazos.
Tipo 17	Ruedas neumáticas con núcleo en lámina de acero estampado.
Tipo 18	Rueda con núcleo metálico y cubierta neumática o anti-pinchazos para carretilla manual
Tipo 19	Ruedas para latas temperaturas. Consúltenos para obtener la mejor solución a sus necesidades.
Tipo 20	Ruedas para colectividades. Cargas y diámetros pequeños pensados para interior. Restaurantes, hospitales, etc.
Tipo 21	Ruedas para mobiliario de oficina: sillas de escritorio, escritorios pequeños, etc.

Tipos de rodamientos

- 
 - Tipo 1. Rodamientos de ejes pasantes. Para usos de bajo requerimiento.
- 
 - Tipo 2. Rodamientos de rodillos. Rodadura suave y buena durabilidad para cargas medias.
- 
 - Tipo 3. Rodamientos de bolas. Rodadura suave y gran durabilidad. La mejor opción para grandes cargas y aplicaciones de altas prestaciones.

Ruedas con núcleo plástico y cubierta de goma

- Ruedas plásticas con cubierta de caucho macizo para cargas medias y bajas.
- Soportes en chapa de acero galvanizado disponibles con freno integrado.
- Múltiples opciones de soportes; fijos, de maniobra, con freno, fijación por tornillo central, pletina de fijación o con espiga.
- También disponibles con carcasas y rodamientos en acero inoxidable para aplicaciones alimentarias, médicas o similares.
- Cubierta trapezoidal de caucho con dureza 84 ±4 SHORE A.
- Buje con rodamiento de eje pasante.
- Apto para uso con temperaturas de entre -10°C y +50°C.
- Velocidad máxima de uso de 4 km/h.
- Evitar contacto con aceites, hidrocarburos, cloruros y disolventes.



Tipo 1



Tipo 2



Tipo 3



Tipo 4



Tipo 5



Tipo 6

Diámetro (mm)	80	100	125 L	125	140	150 S	150	150P	160	160 P	160PX	180	180X	200	250	300
Altura total (mm)	-	-	-	-	-	-	-	-	-	-	-	-	-	-	-	-
Carga máxima (kg)	50	70	-	100	130	-	130	-	150	-	-	170	-	205	240	150
Dist. agujeros (mm)	-	-	-	-	-	-	-	-	-	-	-	-	-	-	-	-
Ø agujeros (mm)	-	-	-	-	-	-	-	-	-	-	-	-	-	-	-	-
Dim. pletina (mm)	-	-	-	-	-	-	-	-	-	-	-	-	-	-	-	-
Ø buje (mm)	12	12	-	15	15	-	20	-	20	-	-	20	-	20	25	20/25

Ruedas con núcleo en lámina de acero zincado y cubierta de goma

- Ruedas con llanta formada por dos planchas de acero zincado remachadas. Diseñado para transporte de cargas medias.
- Soportes en chapa de acero galvanizado disponibles con freno integrado.
- Múltiples opciones de soportes; fijos, de maniobra, con freno, fijación por tornillo central, pletina de fijación o con espiga.
- También disponibles con carcasas y rodamientos en acero inoxidable para aplicaciones alimentarias, médicas o similares.
- Cubierta trapezoidal de caucho con dureza 84 ±4 SHORE A, también disponible en color gris.
- Disponible con rodamientos de eje pasante, rodillos y bolas.
- Apto para uso con temperaturas de entre -20°C y +60°C.
- Velocidad máxima de uso de 4 km/h.
- Evitar contacto con aceites, hidrocarburos, cloruros y disolventes.



Tipo 1



Tipo 2



Tipo 3



Tipo 4



Tipo 5



Tipo 6

Diámetro (mm)	80	100	125 L	125	140	150	150P	160	160 P	160PX	180	180X	200	225	250	280
Carga máxima (kg)	50	70	-	110	140	150	-	160	-	-	180	-	220	225	300	350
Ø buje (mm) Eje 1/2/3	12/12/8,5	12/12/8,5	-	15/15/8,5	15/15/8,5	20/20/17	-	20/20/17	-	-	20/20/17	-	20/20/17	20/20/17	25/25/25	25/25/25
Altura total (mm)	108	127	155	160	178	184	192	190	208	197	218	230	240	255	302	320
Carga máxima (kg)	50	70	100	110	140	150	100	160	160	160	180	180	300	250	300	380
Dist. agujeros (mm)	-	-	-	-	-	-	-	-	-	-	-	-	-	-	-	-
Ø agujero (mm)	12	12	12	12	12	12	16	12	12	16	12	16	12	16	16	16

Ruedas con núcleo en nylon y cubierta en goma elástica



- Núcleo fabricado en poliamida 6 (nylon) y con rodamiento de rodillos.
- Soportes en chapa de acero galvanizado disponibles con freno integrado.
- Múltiples opciones de soportes; fijos, de maniobra, con freno, fijación por tornillo central, pletina de fijación o con espiga.
- También disponibles con carcasas y rodamientos en acero inoxidable para aplicaciones alimentarias, médicas o similares.
- Cubierta de goma de alta elasticidad anti-huellas con dureza 70±3 SHORE A.
- Baja resistencia al arranque y a la rodadura. Apta para todo tipo de pavimentos.
- Apto para uso con temperaturas de entre -20°C y +50°C.
- Velocidad máxima de uso de 4 km/h.



Tipo 1



Tipo 2



Tipo 3



Tipo 4



Tipo 5



Tipo 6

Diámetro (mm)	80	100	125 L	125	160P	200
Carga máxima (kg)	150	150	-	200	-	350
Ø buje (mm)	12	12	-	15	-	20
Ancho buje (mm)	40	40	-	45	-	59



900 17 17 00

Consulte con nuestros expertos

Ruedas con núcleo de aluminio y cubierta en goma elástica.



- Núcleo fabricado en fundición de aluminio y cojinete de bolas.
- Soportes en chapa de acero galvanizado disponibles con freno integrado.
- Múltiples opciones de soportes; fijos, de maniobra, con freno, fijación por tornillo central, pletina de fijación o con espiga.
- También disponibles con carcasas y rodamientos en acero inoxidable para aplicaciones alimentarias, médicas o similares.
- Cubierta de goma de alta elasticidad. No produce huellas en el pavimento.
- Baja resistencia al arranque y a la rodadura. Apta para todo tipo de pavimentos.
- Apto para uso con temperaturas de entre -20°C y +70°C.
- Velocidad máxima de uso de 4 km/h.
- Apto para ambientes medianamente agresivos. No válidas para usos en ambientes muy húmedos o en presencia de ácidos fuertes y disolventes.



Tipo 1



Tipo 2



Tipo 3



Tipo 4



Tipo 5



Tipo 6

Diámetro (mm)	100	125	125L	160	180	200	250
Carga máxima (kg)	100	180	200	300	350	400	500
Ø buje (mm)	12	12	20	20	20	20	20
Ancho buje (mm)	45	40	60	60	60	60	60

Ruedas monolíticas de polipropileno



- Núcleo monobloque de polipropileno
- Soportes en chapa de acero galvanizado disponibles con freno integrado.
- Múltiples opciones de soportes; fijos, de maniobra, con freno, fijación por tornillo central, pletina de fijación o con espiga.
- También disponibles con carcاسas y rodamientos en acero inoxidable para aplicaciones alimentarias, médicas o similares.
- Baja resistencia al arranque y a la rodadura. No apta para pavimentos irregulares.
- Apto para uso con temperaturas de entre 0°C y +40°C.
- Velocidad máxima de uso de 4 km/h.
- Disponible con rodamiento de eje pasante y con cojinete de rodillos.
- Apto para ambientes húmedos y con químicos agresivos. No válidas para usos en ambientes con presencia de ácidos orgánicos o minerales fuertes.



Tipo 1



Tipo 2



Tipo 3



Tipo 4

Diámetro (mm)	80	100	125	125	150	175	200
Carga máxima (kg)	80	120	130	180	150	230	280
Ø buje (mm)	12	12	15	20	15/20	20	20
Ancho buje (mm)	40	40	50	55	50	58	58

Ruedas monobloque de Nylon



- Rueda monobloque fabricada en poliamida 6 (Nylon) disponible con rodamientos de eje pasante o rodillos.
- Ideal para carros de mano para cargas medias.
- Soportes en chapa de acero galvanizado disponibles con freno integrado.
- Múltiples opciones de soportes; fijos, de maniobra, con freno, fijación por tornillo central, pletina de fijación o con espiga.
- También disponibles con carcاسas y rodamientos en acero inoxidable para aplicaciones alimentarias, médicas o similares.
- Buena resistencia a la abrasión, a derivados del petróleo y a agentes químicos. Evitar el contacto con ácidos fuertes.
- Apto para uso con temperaturas de entre -25°C y +80°C.
- Velocidad máxima de uso de 4 km/h.



Tipo 1



Tipo 2



Tipo 3



Tipo 4



Tipo 5



Tipo 6

Diámetro (mm)	80	100	125	125 L	150LL	150	150 P	175	200
Carga máxima (kg)	100	130	200	-	-	250	-	300	380
Ø buje (mm)	12	12	15	-	-	20	-	20	20



Ruedas monobloque de nylon para cargas elevadas.

- Rueda monobloque fabricada en poliamida 6 (Nylon) disponible con rodamientos de eje pasante, cojinete de bolas o cojinete de bolas reforzado.
- Ideal para carros de mano para cargas elevadas.
- Soportes en chapa de acero de alta resistencia galvanizado, montados utilizando tornillos de calidad 8.8.
- Múltiples opciones de soportes; fijos, de maniobra, con freno, fijación por tornillo central, pletina de fijación o con espiga.
- También disponibles con carcasas y rodamientos en acero inoxidable para aplicaciones alimentarias, médicas o similares.
- Buena resistencia a la abrasión, a derivados del petróleo y a agentes químicos. Evitar el contacto con ácidos fuertes.
- Apto para uso con temperaturas de entre -25°C y +80°C.
- Velocidad máxima de uso de 4 km/h.



Tipo 1



Tipo 2



Tipo 3



Tipo 4

Diámetro (mm)	100x35	100Rx40	125x35	125Px45	125Rx45	150x40	150Px45	150Rx45	200x50	200Rx50
Carga máxima (kg)	370	650	380	600	750	380	700	1000	800	1000
Ø buje (mm)	20/15	15	20/15	20/20	20	20/20	20/20	20	20/20	20
Ancho buje (mm)	44/40	44	44/40	58/58	58	49/49	58/58	58	58/58	59



Ruedas con núcleo de nylon y cubierta de Poliuretano para cargas medias.

- Rueda con núcleo fabricado en poliamida 6 (Nylon) y cubierta en poliuretano termoplástico disponible con rodamientos de eje pasante o cojinetes de rodillos.
- Ideal para carros de mano para cargas medias.
- Soportes en chapa de acero de alta resistencia galvanizado, montados utilizando tornillos de calidad 8.8.
- Múltiples opciones de soportes; fijos, de maniobra, con freno, fijación por tornillo central, pletina de fijación o con espiga.
- También disponibles con carcasas y rodamientos en acero inoxidable para aplicaciones alimentarias, médicas o similares.
- Cubierta de poliuretano termoplástico con dureza 60±5 SHORE D.
- Buena resistencia a la abrasión, impactos y a derivados del petróleo. Evitar el contacto con ácidos fuertes, disolventes y alcohol.
- Apto para uso con temperaturas de entre -20°C a 60°C.
- Velocidad máxima de uso de 4 km/h.



Tipo 1



Tipo 2



Tipo 3



Tipo 4



Tipo 5



Tipo 6

Diámetro (mm)	80	100	125 L	125	150 L	150 LL	150 S	150	150 P	200
Carga máxima (kg)	100	130	-	200	250	-	-	250	-	365
Ø buje (mm)	12	12	-	15	15	-	-	20	-	20
Anchura buje (mm)	40	40	-	44	44	-	-	45	-	58

Ruedas con núcleo de nylon y cubierta de Poliuretano para cargas elevadas.

- Rueda con núcleo fabricado en poliamida 6 (Nylon) y cubierta en poliuretano termoplástico disponible con rodamientos de eje pasante, cojinetes de rodillos o cojinetes de bolas.
- Ideal para carros de mano para cargas elevadas.
- Soportes en chapa de acero de alta resistencia galvanizado, montados utilizando tornillos de calidad 8.8.
- Múltiples opciones de soportes; fijos, de maniobra, con freno, fijación por tornillo central, pletina de fijación o con espiga.
- También disponibles con carcasas y rodamientos en acero inoxidable para aplicaciones alimentarias, médicas o similares.
- Cubierta de poliuretano termoplástico con dureza 60±5 SHORE D.
- Buena resistencia a la abrasión, impactos y a derivados del petróleo. Evitar el contacto con ácidos fuertes, disolventes y alcohol.
- Apto para uso con temperaturas de entre -20°C a 60°C.
- Velocidad máxima de uso de 4 km/h.



Tipo 1



Tipo 2



Tipo 3



Tipo 4



Tipo 5

Diámetro (mm)	80	100	125	125 p	150 P	175	200
Carga máxima (kg)	260	300	400	500	600	250	750
Ø buje (mm)	12	15	15	20	20	20	20

Ruedas con núcleo en nylon y cubierta en poliuretano blando

- Rueda monobloque fabricada en poliamida 6 (Nylon) disponible con rodamientos de eje pasante y rodillos.
- Ideal para carros de mano para medias cargas en aplicaciones que requieran un transporte especialmente silencioso.
- Soportes en chapa de acero de alta resistencia galvanizado, montados utilizando tornillos de calidad 8.8.
- Múltiples opciones de soportes; fijos, de maniobra, con freno, fijación por tornillo central, pletina de fijación o con espiga.
- También disponibles con carcasas y rodamientos en acero inoxidable para aplicaciones alimentarias, médicas o similares.
- Cubierta de poliuretano blando azul, con dureza 82±4 SHORE A.
- Buena resistencia a la abrasión, impactos y a derivados del petróleo. Evitar el contacto con ácidos fuertes, disolventes y alcohol.
- Apto para uso con temperaturas de entre -10°C a 60°C.
- Velocidad máxima de uso de 4 km/h.



Tipo 1



Tipo 2



Tipo 3



Tipo 4



Tipo 5



Tipo 6

Diámetro (mm)	80	100	125 L	150 LL	150 P	160 P	200
Carga máxima (kg)	70	110	130	200	200	200	200
Ø buje (mm)	12	12	15	15	15	20	20
Anchura buje (mm)	40	40	44	44	44	58	58

Rueda monolítica en resina fenólica



- Rueda monobloque fabricada en resina fenólica termoendurecible. disponible con rodamientos de eje pasante.
- Ideal para carros de mano para cargas pequeñas en aplicaciones húmedas, en presencia de químicos agresivos o de temperaturas extremas.
- Soportes en chapa de acero de alta resistencia galvanizado, montados utilizando tornillos de calidad 8.8.
- Múltiples opciones de soportes; fijos, de maniobra, con freno, fijación por tornillo central, pletina de fijación o con espiga.
- También disponibles con carcasas en acero inoxidable para aplicaciones alimentarias, médicas o similares.
- Baja resistencia a la abrasión. Buena resistencia a la humedad, a productos derivados del petróleo y a productos químicos.
- Apto para uso con temperaturas de entre -25°C a 260°C.
- Velocidad máxima de uso de 4 km/h.



Tipo 1



Tipo 2



Tipo 3



Tipo 4



Tipo 5

Diámetro (mm)	80	100	125
Carga máxima (kg)	100	150	240
Ø buje (mm)	12	12	12
Anchura buje (mm)	40	40	40



Ruedas con núcleo de fundición de hierro y cubierta de poliuretano

- Rueda con núcleo fabricado fundición de hierro y cubierta en poliuretano termoplástico disponible con cojinetes de bolas
- Ideal para carros de mano para cargas elevadas. Disponible con soportes para cargas medias y para cargas elevadas.
- Soportes en chapa de acero de alta resistencia galvanizado. Las versiones de maniobra están construidas con rodamiento de bolas.
- Múltiples opciones de soportes; fijos, de maniobra, con freno, fijación por tornillo central, pletina de fijación o con espiga.
- Cubierta de poliuretano termoplástico con dureza 92±2 SHORE A.
- Buena resistencia a la abrasión, impactos y a derivados del petróleo. Evitar el contacto con ácidos fuertes, vapor saturado, alcalinos, disolventes y alcohol.
- Apto para uso con temperaturas de entre -20°C a 60°C.
- Velocidad máxima de uso de 4 km/h



 **900 17 17 00**
 Consulte con nuestros expertos



Tipo 1



Tipo 2



Tipo 3



Tipo 4



Tipo 5



Diámetro (mm)	80x25	100x30	125x30	125x50	150x40	150x50	175x40	200x50	250x50
Carga máxima (kg)	160	225	300	550	450	700	650	950	1150
Ø buje (mm)	15	15	15	20	17	20	20	20	25
Anchura buje (mm)	25	30	35	50	40	50	40	60	60

Ruedas con núcleo aluminio y cubierta de poliuretano



- Rueda con núcleo fabricado aluminio y cubierta en poliuretano termoplástico disponible con cojinetes de bolas. Núcleo plano en los diámetros 80 y 100 y con radios en los diámetros 125, 150, 160 y 200.
- Ideal para carros de mano para cargas elevadas.
- Soportes en chapa de acero de alta resistencia galvanizado. Las versiones de maniobra están construidas con rodamiento de bolas.
- Múltiples opciones de soportes; fijos, de maniobra, con freno, fijación por tornillo central, pletina de fijación o con espiga.
- Cubierta de poliuretano termoplástico con dureza 92±2 SHORE A.
- Buena resistencia a la abrasión, impactos y a derivados del petróleo. Evitar el contacto con ácidos fuertes, vapor saturado, alcalinos, disolventes y alcohol.
- Velocidad máxima de uso de 4 km/h



Diámetro (mm)	80	100	125 L	125	150	160 P	200
Carga máxima (kg)	150	200	-	250	400	500	750
Ø buje (mm)	12	15	-	15	17	20	25
Anchura buje (mm)	30	30	-	40	45	60	60

Rodillos para transpaleta



- Rueda con núcleo fabricado en acero y cubierta en poliuretano termoplástico disponible con cojinetes de bolas.
- Cubierta de poliuretano termoplástico con dureza 92±2 SHORE A.
- Buena resistencia a la abrasión, impactos y a derivados del petróleo. Evitar el contacto con ácidos fuertes, vapor saturado, alcalinos, disolventes y alcohol.
- Apto para uso con temperaturas de entre -20°C a 60°C.
- Velocidad máxima de uso de 4 km/h

Artículo	Diámetro rueda (mm)	Carga máxima (kg)	Ø Bujes (mm)
PSG13093	80x60	530	20
PSG13096	80x70	650	20
PSG13099	80x80	700	20
PSG13102	80x90	780	20
PSG13105	80x100	850	20
PSG13108	82x60	550	20
PSG13111	82x70	650	20
PSG13114	72x80	750	20
PSG13117	82x90	850	20

Ruedas con llanta plástica con cubierta neumática o de espuma anti-pinchazo



- Núcleo fabricado en material plástico con rodamientos de eje pasante o rodillos.
- Opción a cubierta neumática o de espuma anti-pinchazo.
- Soporte en plancha de acero estampada. La versión de maniobra está fabricada con rodamientos de bolas y está disponible con freno.
- La presión máxima en las ruedas neumáticas es de 2 bar para los diámetros 200 y 260 y 1,8 bar para el diámetro 400.
- Velocidad máxima de 4 km/h.



Artículo	Tipo	Diámetro rueda (mm)	Altura total (mm)	Carga máxima (kg)	Dist. Agujeros (mm)	Ø Agujeros	Dim. Pletina (mm)	Tipo eje	Ancho buje (mm)	Ø Bujes (mm)
PSG13135	1	260	-	125	-	-	-	1	75	20
PSG13138	1	400	-	200	-	-	-	1	88	20
PSG13141	1	200	-	75	-	-	-	2	59	20
PSG13144	1	260	-	125	-	-	-	2	75	20



Ruedas con núcleo en acero estampado y cubierta neumática

- Núcleo fabricado en plancha metálica con rodamientos de rodillos.
- Cubierta neumática.
- Soporte en plancha de acero estampada. La versión de maniobra está fabricada con rodamientos de bolas y está disponible con freno.
- La presión máxima de hinchado es de 2 bar.
- Velocidad máxima de 4 km/h.



Tipo 1



Tipo 2



Tipo 3



Tipo 4

Artículo	Tipo	Diámetro rueda (mm)	Altura total (mm)	Carga máxima (kg)	Dist. Agujeros (mm)	Ø Agujeros	Dim. Pletina (mm)	Tipo eje	Ancho buje (mm)	Ø Buje (mm)
PSG13135	1	260	-	125	-	-	-	1	75	20
PSG13138	1	400	-	200	-	-	-	1	88	20
PSG13141	1	200	-	75	-	-	-	2	59	20
PSG13144	1	260	-	125	-	-	-	2	75	20



Ruedas para carretillas manuales con cubierta neumática o de espuma anti-pinchazo

- Núcleo fabricado en plancha metálica con rodamientos de eje pasante.
- Opción a cubierta neumática o de espuma anti-pinchazo.
- Disponible con dos anchuras de buje.
- La presión máxima de hinchado es de 2 bar.
- Velocidad máxima de 4 km/h.



Artículo	Diámetro rueda (mm)	Carga máxima (kg)	Cubierta	Ancho buje (mm)	Ø Buje (mm)
PSG13201	260	100	Neumática	110	12
PSG13204	260	100	Neumática	154,5	12
PSG13207	260	100	Espuma	110	12
PSG13210	260	100	Espuma	154,5	12

Ruedas con núcleo en acero estampado y cubierta neumática

- Núcleo fabricado en plancha metálica disponible con rodamientos de eje pasante, rodillos o cojinete de bolas.
- Cubierta neumática.
- Soporte en plancha de acero estampada. La versión de maniobra está fabricada con rodamientos de bolas y está disponible con freno.
- La presión máxima de hinchado es de 2 bar.
- Apts para uso en temperaturas de -20°C a 60°C.
- Velocidad máxima de 4 km/h.



Tipo 1



Tipo 2



Tipo 3



Tipo 4

Diámetro (mm)	200	220	260	300	320	350	400	410
Carga máxima (kg)	80	120	120	150	180	200	220	250



Ruedas elásticas

- Para superficies rugosas y aplicaciones que requieran poco ruido.
- Capacidad de carga de hasta 500 Kg.
- Diámetros de 80 a 250 mm. Disponible con soportes de varios tipos: pletina, para tornillo roscado, rotante, etc.



Ruedas de resina y caucho para altas temperaturas

- Núcleo de resina y banda de caucho.
- Resiste hasta 250°C.
- Capacidad de carga de hasta 75 Kg.
- Disponible en diámetro de 100 mm.



Ruedas en resina para altas temperaturas

- Diseñado para uso en ambientes con temperaturas extremas.
- Resiste hasta 350°C.
- Capacidad de carga de hasta 300 Kg.
- Diámetros de 80 a 200 mm. Disponible con soportes de varios tipos: pletina



Ruedas de poliamida para altas temperaturas

- Diseñado para uso en ambientes con temperaturas elevadas
- Resiste hasta 170°C.
- Capacidad de carga de hasta 1000 Kg.
- Diámetros de 100 a 200 mm



Ruedas con núcleo en material termoplástico y cubierta goma anti-marcas

- Diseñado para uso en interiores, no produce ruido durante el desplazamiento y evita la aparición de manchas de pisada en el suelo.



Ruedas con núcleo y cubierta en material termoplástico

- Aptas para temperaturas entre -5°C y 50°C.
- Velocidad máxima de 3 Km/h.
- También disponible con guarda-hilos.
- Diámetros desde 50 a 125 mm.



Ruedas de poliamida para altas temperaturas

- Diseñado para uso en ambientes con temperaturas elevadas
- Resiste hasta 170°C.
- Capacidad de carga de hasta 1000 Kg.
- Diámetros de 100 a 200 mm.



Ruedas con núcleo en polipropileno y cubierta en material termoplástico

- Aptas para temperaturas entre -5°C y 50°C.
- Velocidad máxima de 3 Km/h.
- También disponible con guarda-hilos.
- Diámetros desde 50 a 125 mm.



Ruedas monobloque en nylon

- Diseñado para uso en interiores.
- Aptas para temperaturas entre -25°C y 80°C.
- Velocidad máxima de 3 Km/h.
- Diámetros desde 50 a 125 mm.



Ruedas con núcleo en nylon y cubierta en poliuretano

- Aptas para temperaturas entre -20°C y 60°C.
- Velocidad máxima de 3 Km/h.
- Gran resistencia a impactos y abrasiones
- Diámetros desde 40 a 80 mm.



Ruedas con núcleo en polipropileno y cubierta en material termoplástico

- Aptas para temperaturas entre -5°C y 50°C.
- Velocidad máxima de 3 Km/h.
- También disponible con guarda-hilos.
- Diámetros desde 50 a 125 mm.



Ruedas monobloque en nylon

- Diseñado para uso en interiores. Resistente a temperaturas extremas.
- Aptas para temperaturas entre -25°C y 80°C.
- Velocidad máxima de 3 Km/h.
- Diámetros desde 50 a 125 mm.



Ruedas monobloque en polímero termoplástico

- Aptas para temperaturas entre -5°C y 50°C.
- Velocidad máxima de 3 Km/h.
- También disponible con guarda-hilos.
- Diámetros desde 30 a 80 mm.



Rueda para mobiliario de oficina

- Diseñado para uso en interiores.
- Diámetro disponible de 50 mm.
- Capacidad de carga de 35 Kg.
- Incluyen guarda-hilo.



Rueda monolítica esférica en polipropileno

- Disponible en diámetros de 35 y 45 mm.
- Capacidad de carga de 15 Kg.
- Disponibles con soportes con guarda-hilo.
- Disponible para varios tipos de fijación: tornillo roscado, clip, etc.



Rueda esférica en polipropileno con cubierta de goma

- Disponible en diámetros de 35 y 45 mm.
- Capacidad de carga de 15 Kg.
- Disponibles con soportes con guarda-hilo.
- Disponible para varios tipos de fijación: tornillo roscado, clip, etc.

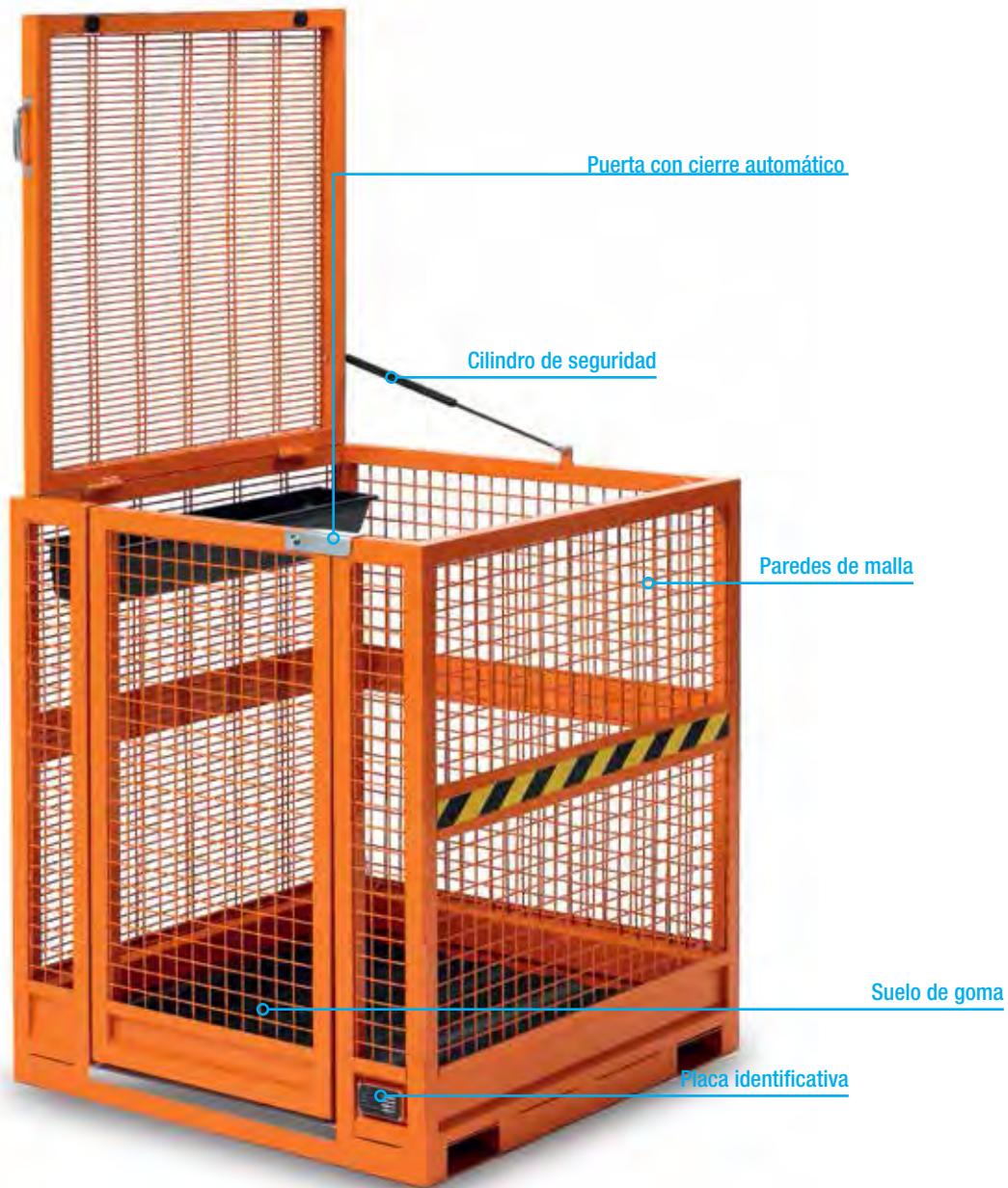

Plataformas de trabajo para carretilla

- Las plataformas para carretilla elevadora y para apilador tienen una capacidad para dos personas y son un complemento ideal para aquellas empresas que requieran trabajos en altura de manera puntual.
- Doble sistema de seguridad. Se suministra con anclajes para fijación de 2 arneses de seguridad y de un perno de seguridad en su parte trasera para evitar el deslizamiento accidental hacia adelante de la plataforma.
- Paredes perimetrales de malla y tapa superior con cilindro de seguridad que suaviza las maniobras de apertura y cierre de la tapa superior.
- El modelo FG4262 viene con 4 ruedas Ø175mm, 2 fijas y 2 móviles.
- Suelo recubierto de goma antideslizante con listón de aluminio para evitar que se levante o se mueva.
- La puerta lleva un dispositivo de cierre automático y bloqueo.
- Compartimento de plástico para depositar herramientas mientras el operario está usando la plataforma.

i **CONSULTE NUESTRA WEB PARA MÁS INFORMACIÓN**

Nota: el uso de las plataformas de trabajo para carretilla elevadora está regulado por la nota técnica NTP 955 y NTP 956 del Instituto Nacional de Seguridad e Higiene en el Trabajo y por la directiva europea 89/655/CEE y 95/63/CEE. Este producto no necesita marcado CE porque no se considera en sí misma una máquina, al depender de la carretilla para su uso.



Artículo	Dim. LxFxH (mm)	Distancia entre horquillas (mm)	Capacidad (kg)	Tipo
FG4260	1000x1000x1160	570	250	para carretilla
FG4265	1000x1000x1340	160	250	para apilador y carretilla
FG4262	1000x1000x1340	570	250	con ruedas

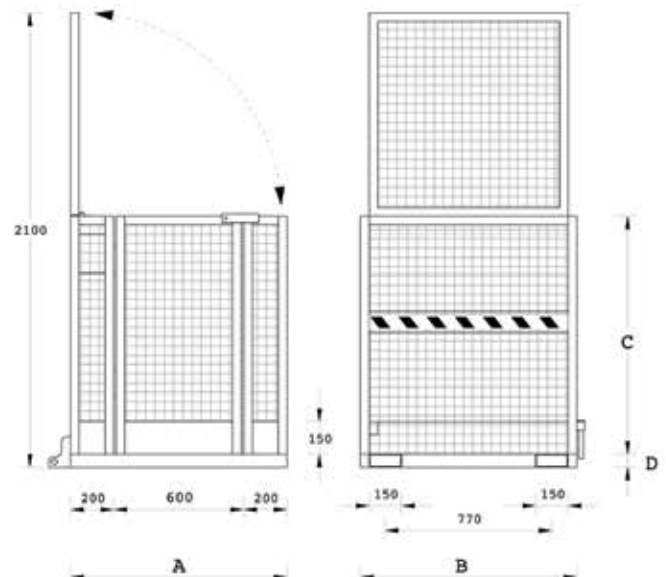



Modelo para apilador

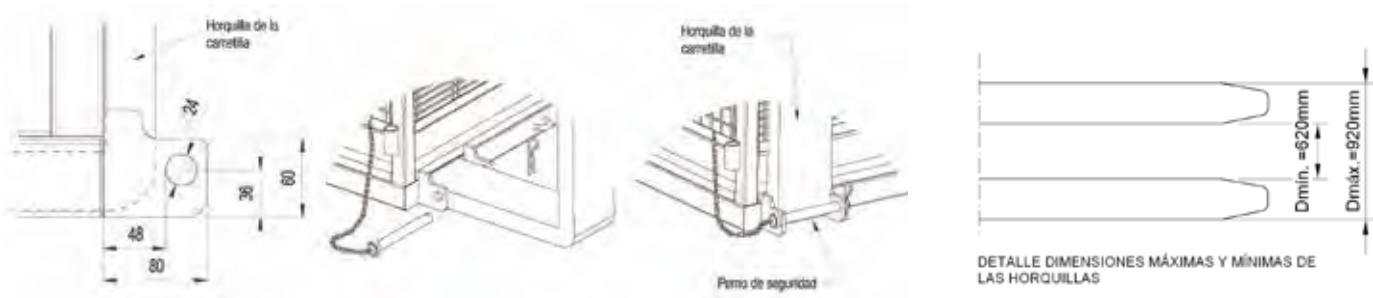
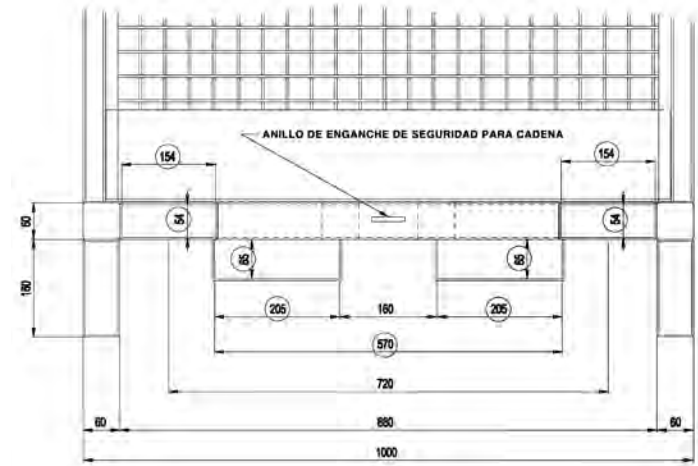



Escalera profesional simple Omega y Omega con elevación con manivela

- Escalera profesional ligera y resistente tipo vertical. Pensada para trabajar apoyada en pared.
- Fabricada a partir de perfiles de aluminio ligero con estructura a base de peldaños y montantes.
- Los peldaños están montados en el montante mediante tornillos autoroscantes. Conforman una estructura robusta, estable y duradera.
- Distancia entre peldaños de 280mm.
- Disponible en varias alturas, desde 8 hasta 18 peldaños.
- Peldaños fabricados a partir de perfil de 27mm.
- Patas con recubrimiento de goma que permiten el perfecto apoyo de la escalera en la pared o muro sin peligro alguno de deslizamiento.
- Opcionalmente se le puede montar barra estabilizadora en la base o patas autoniveladoras.
- Garantía de 5 años.
- Cumple con la normativa europea UNI EN 131/1/2 por lo que garantiza una excelente resistencia y comportamiento frente a flexión, flexión lateral, torsión, capacidad de carga por peldaño (260kg), torsión por peldaño y otros tipos de ensayos.



Artículo	Altura (mm)	Perfil LxF (mm)	Peldaños	Distancia peldaños (mm)	Ancho peldaño (mm)	Peso (kg)	Carga (kg)
PDL0001	2400	57x27	8	280	27	5	150
PDL0002	2950	57x27	10	280	27	6	150
PDL0004	3500	57x27	12	280	27	7	150
PDL0006	4100	57x27	14	280	27	8	150
PDL0008	4650	67x27	16	280	27	10	150
PDL0010	5200	67x27	18	280	27	11	150
Escalera a 3 tramos con elevación a manivela							
PDL0011	4000	10450	3x14	280	27	34	
PDL0012	4500	12150	3x16	280	27	38	
PDL0013	5000	13600	3x18	280	27	43	

Escalera profesional Aries con 1, 2 o 3 tramos

- Escalera profesional ligera y resistente tipo vertical. Pensada para trabajar apoyada en pared. Fabricada a partir de perfiles de aluminio ligero con estructura a base de peldaños y montantes.
- Los peldaños están montados en el montante mediante tornillos autoroscantes. Conforman una estructura robusta, estable y duradera.
- Distancia entre peldaños de 280mm.
- Disponible en varias alturas, desde 8 hasta 18 peldaños.
- Peldaños fabricados a partir de perfil de 27mm.
- Patas con recubrimiento de goma que permiten el perfecto apoyo de la escalera en la pared o muro sin peligro alguno de deslizamiento.
- Opcionalmente se le puede montar patas autoniveladoras.
- Garantía de 5 años. Cumple con la normativa europea UNI EN 131/1/2 por lo que garantiza una excelente resistencia y comportamiento frente a flexión, flexión lateral, torsión, capacidad de carga por peldaño (260kg), torsión por peldaño y otros tipos de ensayos.



Artículo	Altura (mm)	Tramos	Alt. desplegada (mm)	Peldaños	Perfil LxF (mm)	Peso (kg)	Carga (kg)
PDL0150	2320	1	-	8	57x27	4	150
PDL0152	2870	1	-	10	57x27	5	150
PDL0154	3420	1	-	12	57x27	6	150
PDL0156	4020	1	-	14	57x27	7	150
PDL0158	4570	1	-	16	67x27	9	150
PDL0160	5120	1	-	18	67x27	10	150
PDL0180	3500x2	2	6020	12x2	67x27	16	150
PDL0182	4100x2	2	7150	14x2	84x27	21	150
PDL0184	4600x2	2	8300	16x2	100x27	26	150
PDL0200	3000x3	3	7450	10x3	84x27	24,5	150
PDL0202	3500x3	3	8550	12x3	84x27	28,5	150
PDL0204	4100x3	3	10200	14x3	100x27	34,5	150
PDL0205	4600x3	3	11900	16x3	115x27	42	150



Peldaños antideslizantes

Opcion para pasamanos

Patas fijas o autoniveladoras



Escalera profesional Omega con escalón de 90mm

- Escalera profesional ligera y resistente tipo vertical con peldaño de fondo 90mm y superficie antideslizante que proporciona una pisada estable y segura. Pensada para trabajar apoyada en pared.
- Opcionalmente se le puede montar una pasamanos para que el operario suba y baje con mayor seguridad.
- Fabricada a partir de perfiles de aluminio ligero con estructura a base de peldaños y montantes.
- Distancia entre peldaños de 280mm.
- Disponible en varias alturas, desde 8 hasta 18 peldaños.
- Patas con recubrimiento de goma que permiten el perfecto apoyo de la escalera en la pared o muro sin peligro alguno de deslizamiento.
- Garantía de 5 años.

Artículo	Anchura (mm)	Altura máx. (mm)	Perfil (mm)	Peldaños	Peso (kg)	Carga (kg)
PDL0040	450	2400	57x27	8	6	150
PDL0042	450	2950	57x27	10	8	150
PDL0044	450	3500	57x27	12	10	150
PDL0046	450	4100	57x27	14	12	150
PDL0048	450	4650	67x27	16	14	150
PDL0050	450	5200	67x27	18	15	150



900 17 17 00

Consulte con nuestros expertos



Dotada de pasamanos

Peldaños antideslizantes

Peldaños planos con la escalera apoyada

Escalera profesional Fénix con pasamanos

- Escalera profesional ligera y resistente tipo vertical con peldaño de fondo 100mm y superficie antideslizante que proporciona una pisada estable y segura. Pensada para trabajar apoyada en pared.
- Incluye pasamanos para que el operario suba y baje con mayor seguridad.
- Fabricada a partir de perfiles de aluminio ligero con estructura a base de peldaños y montantes.
- Escalera de ancho 600mm, escalones de fondo 100mm y distancia entre peldaños de 280mm.
- Disponible en varias alturas, desde 5 hasta 20 peldaños.
- Patas con recubrimiento de goma que permiten el perfecto apoyo de la escalera en la pared o muro sin peligro alguno de deslizamiento.
- Garantía de 5 años.
- Cumple con la normativa europea UNI EN 131/1/2 por lo que garantiza una excelente resistencia y comportamiento frente a flexión, flexión lateral, torsión, capacidad de carga por peldaño (260kg), torsión por peldaño y otros tipos de ensayos.

Artículo	Altura (mm)	Altura último peldaño (mm)	Peldaños	Peso (kg)	Carga (kg)
PDL0120	2390	1270	5	11	150
PDL0122	2670	1530	6	12	150
PDL0124	2950	1790	7	13	150
PDL0126	3230	2050	8	14	150
PDL0128	3510	2310	9	15	150
PDL0130	3790	2570	10	16	150
PDL0132	4080	2830	11	17	150
PDL0134	4350	3090	12	18	150
PDL0136	4630	3350	13	19	150
PDL0138	4910	3610	14	20	150
PDL0140	5190	3870	15	21	150
PDL0142	5470	4130	16	22	150
PDL0144	5750	4390	17	23	150
PDL0146	6030	4650	18	24	150
PDL0148	6590	6060	20	26	150





Escalera simple para agricultura Luna

- Escalera profesional ligera y resistente tipo vertical. Pensada para trabajar apoyada en pared.
- Fabricada a partir de perfiles de aluminio ligero con estructura a base de peldaños y montantes.
- Los peldaños están montados en el montante mediante tornillos autoroscantes. Conforman una estructura robusta, estable y duradera.
- Distancia entre peldaños de 280mm.
- Disponible en varias alturas, desde 8 hasta 18 peldaños.
- Peldaños fabricados a partir de perfil de 27mm.
- Patas con recubrimiento de goma que permiten el perfecto apoyo de la escalera en la pared o muro sin peligro alguno de deslizamiento.
- Garantía de 5 años.

Artículo	Altura (mm)	Anchura (mm)	Anchura interior (mm)	Peldaños	Perfil LxF (mm)	Peso (kg)	Carga (kg)
PDL0210	2400	370	315	8	57x27	3.8	150
PDL0212	2950	370	315	10	57x27	4.8	150
PDL0214	3500	370	315	12	57x27	5.5	150
PDL0216	4100	370	315	14	57x27	6.5	150
PDL0218	4650	370	315	16	67x27	7.5	150
PDL0220	5200	370	315	18	67x27	9	150



Escalera inclinada para agricultura Río

- Escalera profesional ligera y resistente tipo vertical con escalones con superficie antideslizante. Pensada para trabajar apoyada en pared.
- Fabricada a partir de perfiles de aluminio ligero con estructura a base de peldaños y montantes.
- Los escalones están montados en el montante y conforman una estructura robusta, estable y duradera.
- Distancia entre escalones de 250mm.
- Disponible en varias alturas, desde 8 hasta 16 escalones. El último escalón está reforzado.
- Escalones fabricados a partir de perfil de ancho 80mm.
- Tapón de PVC en los extremos de la base.
- Ancho final de la escalera 380mm.
- Garantía de 5 años.
- Cumple con la normativa europea UNI EN 131/1/2 por lo que garantiza una excelente resistencia y comportamiento frente a flexión, flexión lateral, torsión, capacidad de carga por peldaño (260kg), torsión por peldaño y otros tipos de ensayos.



Artículo	Altura (mm)	Alt. trabajo (mm)	Ancho base (mm)	Ancho superior (mm)	Peldaños	Perfil LxF (mm)	Peso (kg)	Carga (kg)
PDL0230	2160	3400	510	380	8	80x25	4.5	150
PDL0232	2660	3900	540	380	10	80x25	6	150
PDL0234	3160	4400	575	380	12	80x25	7.5	150
PDL0236	3660	4900	600	380	14	80x25	9	150
PDL0238	4160	5400	635	380	16	80x25	10	150



Escalera cónica para agricultura Tierra

- Escalera profesional ligera y resistente tipo vertical con peldaños con superficie antideslizante. Pensada para trabajar en la agricultura, por ejemplo para la recogida de la aceituna, fruta o cualquier tipo de poda.
- Fabricada a partir de perfiles de aluminio ligero con estructura a base de peldaños y montantes.
- Estructura ligeramente cónica con la base más ancha que la parte superior.
- Los escalones están montados en el montante mediante tornillos de sujeción y conforman una estructura robusta, estable y duradera.
- Distancia entre escalones de 280mm.
- Disponible en varias alturas, desde 8 hasta 18 peldaños.
- Uñas de anclaje opcionales.

Artículo	Altura (mm)	Peldaños	Perfil LxF (mm)	Peso (kg)	Carga (kg)
PDL0250	2400	8	57x27	4.5	150
PDL0252	2950	10	57x27	5.5	150
PDL0254	3500	12	57x27	6.5	150
PDL0256	4100	14	57x27	7.5	150
PDL0258	4600	16	67x27	9.5	150
PDL0260	5200	18	67x27	10.5	150

Escalera con trípode para agricultura Vega

- Escalera profesional ligera y resistente tipo vertical con peldaños con superficie antideslizante. Pensada para trabajar en la agricultura.
- Fabricada a partir de perfiles de aluminio ligero con estructura a base de peldaños y montantes.
- Dispone de un mástil auxiliar que permite usar la escalera tanto apoyada a pared como en tipo caballete.
- Los escalones están montados en el montante mediante tornillos de sujeción y conforman una estructura robusta, estable y duradera.
- Distancia entre escalones de 250mm.
- Disponible en varias alturas, desde 8 hasta 14 peldaños. El último escalón está reforzado.
- Uñas de anclaje opcionales.
- Garantía de 5 años.

Artículo	Altura (mm)	Peldaños	Perfil Lx F (mm)	Peso (kg)	Carga (kg)
PDL0240	2400	8	67x27	7.5	150
PDL0242	2950	10	67x27	9.5	150
PDL0244	3500	12	67x27	11.5	150
PDL0246	4100	14	67x27	14	150

Uñas de anclaje

En caso de terrenos poco estables, con pendiente o simplemente inseguros, existe la posibilidad de montar en las patas unas uñas metálicas que ayudan a penetrar en el suelo y fijar mejor la escalera. De esta manera el trabajo se realiza con mayor seguridad reduciendo el riesgo de accidente.



CONSULTE NUESTRA WEB PARA MÁS INFORMACIÓN



Escalera profesional Casero

- Escalera profesional ligera y resistente tipo vertical con peldaño de fondo 30mm y superficie antideslizante que proporciona una pisada estable y segura. El parapeto y la plataforma proporcionan gran seguridad en trabajos manuales en altura.
- Incluye pasamanos para que el operario suba y baje con mayor seguridad.
- Fabricada a partir de perfiles de aluminio ligero con estructura a base de peldaños y montantes.
- Escalera de 600mm de anchura y paso de peldaños de 275mm
- Disponible en varias alturas, en 7, 8 y 9 peldaños.
- Patas basculantes con recubrimiento de goma que permiten el perfecto apoyo de la escalera en la pared o muro sin peligro alguno de deslizamiento.
- Garantía de 5 años.
- Cumple con la normativa europea UNI EN 131/1/2 por lo que garantiza una excelente resistencia y comportamiento frente a flexión, flexión lateral, torsión, capacidad de carga por peldaño (260kg), torsión por peldaño y otros tipos de ensayos.



Más información
900 17 17 00 Llamada gratuita

→ CINCHA PROTECTORA

→ PLATAFORMA EN V



Artículo	Altura (mm)	Altura plataforma (mm)	Perfil (mm)	Peldaños	Peso (kg)	Carga (kg)
PDL0750	3000	2000	50x20	7	13	150
PDL0753	3250	2250	50x20	8	14	150
PDL0766	3500	2500	50x20	9	15	150



Escalera profesional Aries con caballete doble y triple

- Escalera profesional ligera y resistente. Pensada para trabajar en posición caballete o vertical con apoyo a pared.
- Fabricada a partir de perfiles de aluminio ligero con estructura a base de peldaños y montantes.
- Sistema con gancho de seguridad que bloquea el deslizamiento del tronco final frente al tronco base.
- Dispone de barra estabilizadora en la base.
- Distancia entre peldaños de 280mm.
- Disponible en varias alturas, con posibilidad de alcanzar una altura máxima de 10,25 metros.
- Peldaños con superficie antideslizante fabricados a partir de perfil de 27mm. Conforman una estructura robusta, estable y duradera.
- Anchura del tronco base 480mm. Anchura del tronco final 423mm.
- Patas con recubrimiento de goma que permiten el perfecto apoyo de la escalera en la pared o muro sin peligro alguno de deslizamiento.
- Opcionalmente se le puede montar patas autoniveladoras.
- Garantía de 5 años.
- Cumple con la normativa europea UNI EN 131/1/2 por lo que garantiza una excelente resistencia y comportamiento frente a flexión, flexión lateral, torsión, capacidad de carga por peldaño (260kg), torsión por peldaño y otros tipos de ensayos.

Artículo	Alt. cerrada (mm)	Alt. caballete (mm)	Alt. desplegada (mm)	Peldaños	Perfil LxF (mm)	Peso (kg)	Carga (kg)
PDL0190	1800	1700	4100	6x3	57x27	12	150
PDL0192	2400	2300	5500	8x3	67x27	17	150
PDL0194	3000	2900	7200	10x3	84x27	22	150
PDL0196	3500	3400	8850	12x3	100x27	28	150
PDL0198	4100	4000	10250	14x3	115x27	35	150
PDL0170	2400	2300	4060	8x2	57x27	11	150
PDL0172	3000	2900	4900	10x2	57x27	13	150
PDL0174	3500	3400	6020	12x2	67x27	16	150
PDL0176	4100	4000	7150	14x2	84x27	21	150
PDL0178	4600	4500	8300	16x2	100x27	26	150



Escalera profesional Omega con caballete doble y triple

- Escalera profesional ligera y resistente. Pensada para trabajar en posición caballete simple o extensible, o vertical con apoyo a pared. En posición caballete, el tercer tronco puede funcionar a modo de parapeto. Fabricada a partir de perfiles de aluminio con estructura a base de peldaños y montantes.
- Distancia entre peldaños de 280mm. Peldaños con superficie antideslizante fabricados a partir de perfil de 27mm.
- Disponible en varias alturas, con posibilidad de alcanzar una altura máxima de 10,25 metros.
- Patas con recubrimiento de goma que permiten el perfecto apoyo de la escalera en la pared o muro sin peligro alguno de deslizamiento.

Artículo	Altura (mm)	Altura máx. (mm)	Perfil (mm)	Peldaños	Peso (kg)	Carga (kg)
Caballete triple con patas fijas (cumple EN 131)						
PDL0024	1800x3	4100	67x27	6x3	13	150
PDL0026	2400x3	5750	67x27	8x3	18	150
PDL0028	3000x3	7200	84x27	10x3	25	150
PDL0030	3500x3	8500	84x27	12x3	28	150
PDL0032	4100x3	10250	84x27	14x3	31	100
Caballete triple con patas autoniveladoras						
PDL0080	1800x3	4100	67x27	6x3	13	150
PDL0082	2400x3	5750	67x27	8x3	18	150
PDL0084	3000x3	7200	67x27	10x3	25	150
PDL0086	3500x3	8500	84x27	12x3	28	150
PDL0088	4100x3	10250	84x27	14x3	31	100
PDL0090	3000x4	9600	84x27	10x4	33	100
PDL0092	3500x4	11300	84x27	12x4	37	100
Caballete doble con patas fijas (cumple EN 131)						
PDL0014	2400x2	4050	67x27	8x2	12	150
PDL0016	3000x2	5200	67x27	10x2	14	150
PDL0018	3500x2	6000	67x27	12x2	17	150
PDL0020	4100x2	7400	67x27	14x2	22	100
Caballete doble con patas autoniveladoras						
PDL0060	2400x2	4050	67x27	8x2	12	150
PDL0062	3000x2	5200	67x27	10x2	14	150
PDL0064	3500x2	6000	67x27	12x2	17	150
PDL0066	4100x2	7400	84x27	14x2	22	150



→ **MODELO PLEGABLE Y CON RUEDAS PARA TRASLADO**



→ **BANDEJA PLÁSTICA PORTAHERRAMIENTAS**



→ **CERRADA**

Escalera con plataforma Osa Mayor

- Escalera profesional ligera y resistente. Estructura formada a partir de perfiles de aluminio nervados y soldados. Pensada para trabajar en posición caballete.
- Dispone de plataforma de trabajo con parapeto de 1000mm de altura y con capacidad de carga de 150kg. Equipada con pared lateral de 150mm de altura para evitar que los pies se salgan de la plataforma.
- Ideal para cualquier tipo de trabajo profesional.
- Escalones de 100mm de ancho.
- Dispone de ruedas de diámetro 125mm para su fácil traslado dentro de almacenes o locales. Simplemente cogiendo la escalera por las dos barras laterales, la ruedas facilitan el movimiento.
- Sistema de frenado automático que se activa cuando el operario sube encima de la escalera.
- A partir de media altura, la escalera dispone de pasamanos para incrementar la seguridad del operario.
- Dispone de barra estabilizadora en la base.
- Una vez plegada se puede trasladar fácilmente gracias a sus ruedas.
- Patas con recubrimiento de goma que permiten el perfecto apoyo de la escalera en la pared o muro sin peligro alguno de deslizamiento.
- Opcionalmente se le puede montar una bandeja portaobjetos en la parte superior.
- Garantía de 5 años.
- Cumple con la normativa europea UNI EN 131/1/2 por lo que garantiza una excelente resistencia y comportamiento frente a flexión, flexión lateral, torsión, capacidad de carga por peldaño (260kg), torsión por peldaño y otros tipos de ensayos.

Escalera con plataforma Osa Menor

- Escalera profesional ligera y resistente. Estructura formada a partir de perfiles de aluminio nervados y soldados. Pensada para trabajar en posición caballete.
- Estructura principal fabricada con perfil de 80x25mm y estructura de apoyo fabricada con perfil de 57x27mm.
- Dispone de plataforma de trabajo de 500x450mm con parapeto de 800mm de altura y con capacidad de carga de 150kg.
- Ideal para cualquier tipo de trabajo profesional.
- Escalones de 80mm de fondo. Paso entre escalones de 250mm.
- Dispone de ruedas de diámetro 125mm para su fácil traslado dentro de almacenes o locales. Simplemente cogiendo la escalera por las dos barras laterales, la ruedas facilitan el movimiento.
- A partir de media altura, la escalera dispone de pasamanos para incrementar la seguridad del operario.
- Dispone de barra estabilizadora en la base.
- Patas con tapones ergonómicos de plástico PVC que permiten el perfecto apoyo de la escalera en suelo sin peligro alguno de deslizamiento.
- Equipada con bandeja portaobjetos en la parte superior con capacidad para 15kg.
- Espesor de la escalera cerrada 300mm.
- Garantía de 5 años.
- Cumple con la normativa europea UNI EN 131/1/2 por lo que garantiza una excelente resistencia y comportamiento frente a flexión, flexión lateral, torsión, capacidad de carga por peldaño (260kg), torsión por peldaño y otros tipos de ensayos.

Artículo	Altura plataforma (mm)	Altura abierta (mm)	Altura trabajo (mm)	Peldaños	Dimensiones LxF (mm)	Peso (kg)	Carga (kg)
PDL0270	1070	2070	3070	4	1010x1320	27	150
PDL0272	1600	2600	3600	6	1010x1600	31	150
PDL0274	2150	3150	4150	8	1170x1920	35	150
PDL0276	2650	3650	4650	10	1170x2200	39	150
PDL0278	2900	3900	4900	11	1330x2370	41	150
PDL0280	3160	4160	4160	12	1330x2500	44	150
PDL0282	3750	4750	5750	14	1500x2800	48	150
PDL0284	3900	4900	5900	15	1500x2950	50	150

Artículo	Altura plataforma (mm)	Altura abierta (mm)	Altura trabajo (mm)	Peldaños	Dimensiones LxF (mm)	Anchura (mm)	Peso (kg)	Carga (kg)
PDL0290	1000	1800	3000	4	660x1290	670	14	150
PDL0292	1400	2200	3400	6	700x1640	700	17	150
PDL0294	1900	2700	3900	8	740x1970	740	20	150
PDL0296	2300	3100	4300	10	780x2340	780	23	150
PDL0298	2800	3600	4800	12	820x2700	820	26	150



Escalera doméstica Gema

- Escalera profesional ligera y resistente. Estructura formada a partir de perfiles de aluminio nervados y soldados. Pensada para trabajar en posición caballete.
- Dispone de plataforma de trabajo antideslizante de 600x530mm con parapeto de 1000mm de altura y pasamanos. Se le puede añadir opcionalmente una cincha de seguridad. Equipada con pared lateral de 100mm de altura para evitar que los pies se salgan de la plataforma.
- También incluye estabilizadores laterales telescópicos.
- Ideal para cualquier tipo de trabajo profesional.
- Escalones cuadrados de 80mm de grosor.
- Dispone de ruedas de diámetro 150mm para su fácil traslado dentro de almacenes o locales. Las ruedas

Artículo	Altura (mm)	Altura plataforma (mm)	Peldaños	Peso (kg)	Carga (kg)
PDL0724	1770	750	3	24	150
PDL0727	2020	1000	4	25,5	150
PDL0730	2290	1260	5	27	150
PDL0733	2540	1520	6	28,5	150
PDL0736	2800	1780	7	30	150
PDL0739	3050	2030	8	31,5	150



Escalera doméstica Mini Gema

- Escalera profesional ligera y resistente. Estructura formada a partir de perfiles de aluminio nervados y soldados. Pensada para trabajar en posición caballete.
- Dispone de plataforma de trabajo antideslizante de 490x440mm con parapeto de 1000mm de altura, cincha de seguridad que cierra 360 y pasamanos. Equipada con pared lateral de 100mm de altura para evitar que los pies se salgan de la plataforma.
- Ideal para cualquier tipo de trabajo profesional.
- Escalones de 100mm de ancho.
- Dispone de ruedas de diámetro 150mm para su fácil traslado dentro de almacenes o locales. Las

Artículo	Altura (mm)	Altura plataforma (mm)	Peldaños	Peso (kg)	Carga (kg)
PDL0720	1230	250	1	13	150
PDL0722	1480	500	2	14	150



Escalera doméstica Tele Gema

- Escalera telescópica profesional, ligera y resistente. Estructura formada a partir de perfiles de aluminio nervados y soldados. Pensada para trabajar en posición caballete.
- Dispone de plataforma de trabajo antideslizante de 600x530mm con parapeto de 1000mm de altura, barra de seguridad con sistema antiapertura y pasamanos. Se le puede añadir opcionalmente una cincha de seguridad. Equipada con pared lateral de 100mm de altura para evitar que los pies se salgan de la plataforma.
- También incluye estabilizadores laterales telescópicos.
- Ideal para cualquier tipo de trabajo profesional.

Artículo	Altura cerrada (mm)	Altura plataforma min/max (mm)	Peldaños	Peso (kg)	Carga (kg)
PDL0750	2260	1000/1500	4	30	150
PDL0753	2540	1250/1750	5	33	150
PDL0756	2820	1500/2000	6	36	150



Escalera doméstica Gema light

- Escalera profesional ligera y resistente. Estructura formada a partir de perfiles de aluminio nervados y soldados. Pensada para trabajar en posición caballete.
- Dispone de plataforma de trabajo antideslizante de 580x440mm con parapeto de 1000mm de altura barra de seguridad con sistema antiapertura y pasamanos. Se le puede añadir opcionalmente una cincha de seguridad. Equipada con pared lateral de 100mm de altura para evitar que los pies se salgan de la plataforma.
- También incluye estabilizadores laterales telescópicos.
- Ideal para cualquier tipo de trabajo profesional.
- Escalones cuadrados de 30mm de grosor.

Artículo	Altura (mm)	Altura plataforma (mm)	Peldaños	Peso (kg)	Carga (kg)
PDL0760	1750	720	3	21	150
PDL0763	2030	1000	4	22	150
PDL0766	2310	1280	5	23	150
PDL0769	2590	1560	6	24	150
PDL0771	2870	1840	7	25	150



Escaleras Especiales

- Escaleras especiales a medida para cualquier aplicación.
- Construcción de alta calidad, resistencia y ligereza.
- Desde escaleras estándar con dimensiones especiales a proyectos 100% a medida, como escaleras fijas de acceso a niveles elevados, escaleras con jaula de protección, con ganchos, ruedas, parapetos, etc.
- Consúltenos y le asesoraremos para la mejor solución a sus necesidades.



900 17 17 00

Consulte con nuestros expertos



Más información

900 17 17 00 Llamada gratuita

Modelos de escaleras especiales





Escalera con plataforma Tucano

- Escalera profesional con plataforma ligera y resistente apta para uso intensivo. Estructura formada a partir de perfiles de aluminio completamente soldados.
- La escalera se fabrica en tres anchos diferentes de 600mm, 800mm y 1000mm.
- Escalones con superficie antideslizante de fondo 200mm.
- El último escalón consiste en una plataforma de 400mm de fondo.
- Distancia entre escalones 200mm.
- Capacidad de carga de 150kg.
- Ideal para usar uso profesional en estantería o para carga de camiones.
- Dispone de ruedas en la parte delantera para facilitar el traslado y patas móviles en la parte trasera para adaptarse mejor a suelos irregulares o con pendiente.
- Se entrega plegada para optimizar el espacio.
- Patas con tapones de plástico PVC antideslizantes que proporcionan una gran estabilidad.
- Opcionalmente se le puede instalar un pasamanos (artículo PDL0457), una barandilla lateral (artículo PDL0458) o una barandilla frontal (artículo PDL459).
- Garantía de 5 años.

Artículo	Peldaños	Altura plataforma (mm)	Dimensiones plegada LxFxH (mm)	Peso (kg)	Carga (kg)
Ancho escalera 600mm					
PDL0450	1+plataforma	400	900x404x870	11	150
PDL0452	2+plataforma	600	900x423x1158	13	150
PDL0454	3+plataforma	800	900x426x1442	155	150
PDL0456	4+plataforma	1000	900x425x1731	18	150
Ancho escalera 800mm					
PDL0460	1+plataforma	400	1100x404x870	13	150
PDL0462	2+plataforma	600	1100x423x1158	15	150
PDL0464	3+plataforma	800	1100x426x1442	18	150
PDL0466	4+plataforma	1000	1100x426x1731	21	150
Ancho escalera 1000mm					
PDL0470	1+plataforma	400	1300x404x870	15	150
PDL0472	2+plataforma	600	1300x423x1158	17	150
PDL0474	3+plataforma	800	1300x426x1442	21	150
PDL0476	4+plataforma	1000	1300x426x1731	24	150



Escalera con plataforma Torre

- Escalera profesional con plataforma ligera y resistente apta para uso intensivo. Estructura formada a partir de perfiles de aluminio completamente soldados.
- Escalones de fondo 100mm con superficie antideslizante.
- El último escalón consiste en una plataforma de 500x400mm de fondo. Dispone de parapeto de 1000mm de altura.
- Distancia entre escalones 250mm. Capacidad de carga de 150kg.
- Ideal para usar uso profesional en estantería o para carga de camiones.
- Dispone de ruedas en la parte delantera para facilitar el traslado y patas móviles en la parte trasera para adaptarse mejor a suelos irregulares o con pendiente.
- Patas con tapones de plástico PVC antideslizantes que proporcionan una gran estabilidad.
- Inclinación de la rampa de escalones de 62°.
- Garantía de 5 años.
- Se hacen proyectos a medida. Consulte con nuestro departamento comercial y le asesoraremos.

Artículo	Altura (mm)	Alt. plataforma (mm)	Alt. trabajo (mm)	Peldaños	Anchura (mm)	Carga (kg)
PDL0660	2000	1000	3000	4	650	150
PDL0662	2500	1500	3500	6	750	150
PDL0664	2500	2000	3500	8	850	150
PDL0666	3500	2500	4500	10	950	150
PDL0668	4000	3000	5000	12	1050	150
PDL0670	4200	3200	5200	14	1150	150



Escalera con plataforma Palco

Escalera profesional con plataforma ligera y resistente apta para uso intensivo. Estructura formada a partir de perfiles de aluminio completamente soldados con barra lateral estabilizadora a partir de los modelos con 5 o más escalones. Perfil de la rampa con dimensiones de 80x25mm.

Artículo	Alt. abierta (mm)	Alt. plataforma (mm)	Alt. trabajo (mm)	Peldaños	Dim. plegada (mm)	Carga (kg)
PDL0680	1720	720	2720	3	770x1240	150
PDL0682	1960	960	2960	4	820x1410	150
PDL0684	2200	1200	3200	5	880x1580	150
PDL0686	2440	1440	3440	6	940x1750	150
PDL0688	2680	1680	3680	7	1000x1920	150
PDL0690	2920	1920	3920	8	1060x2090	150



Escalera con plataforma Palco Light

Escalera profesional con plataforma ligera y resistente apta para uso intensivo. Estructura formada a partir de perfiles de aluminio completamente soldados con barra lateral estabilizadora a partir de los modelos con 5 o más escalones. Perfil de la rampa con dimensiones de 80x25mm.

Artículo	Alt. abierta (mm)	Alt. plataforma (mm)	Alt. trabajo (mm)	Peldaños	Dim. plegada (mm)	Carga (kg)
PDL0700	1630	630	2630	3	770x1140	150
PDL0702	1840	840	2740	4	790x1240	150
PDL0704	2050	1050	3050	5	910x1340	150
PDL0706	2260	1260	3260	6	1100x1440	150
PDL0708	2470	1470	3470	7	1310x1540	150
PDL0710	2680	1680	3680	8	1510x1640	150

Escalera con plataforma Ponte

- Escalera profesional con plataforma ligera y resistente apta para uso intensivo. Estructura formada a partir de perfiles de aluminio completamente soldados.
- Escalones de fondo 100mm con superficie antideslizante.
- El último escalón consiste en una plataforma de 500x400mm de fondo. Dispone de parapeto de 1000mm de altura.
- Distancia entre escalones 250mm. Capacidad de carga de 150kg.
- Ideal para usar uso profesional en estantería o para carga de camiones.
- Dispone de ruedas en la parte delantera para facilitar el traslado y patas móviles en la parte trasera para adaptarse mejor a suelos irregulares o con pendiente.
- Patas con tapones de plástico PVC antideslizantes que proporcionan una gran estabilidad.
- Inclinación de la rampa de escalones de 62°.
- Garantía de 5 años.
- Se hacen proyectos a medida. Consulte con nuestro departamento comercial y le asesoraremos.

Artículo	Peso (Kg)	Alt. plataforma (mm)	Alt. trabajo (mm)	Peldaños	Carga (kg)
PDL0762	35	720	2720	3	150
PDL0765	41	960	2960	4	150
PDL0767	47	1200	3200	5	150
PDL0768	52	1440	3440	6	150
PDL0778	58	1680	3680	7	150
PDL0772	65	1920	3920	8	150





Escalera con plataforma Hydra

- Escalera profesional ligera y resistente. Estructura formada a partir de perfiles de aluminio nervados y soldados. Pensada para trabajar en posición caballete.
- Dispone de plataforma de trabajo de plástico polipropileno de medidas 280x250mm con un parapeto de 600mm de altura.
- Ideal para cualquier tipo de trabajo profesional.
- Doble sistema de seguridad antiapertura: cincha y plataforma con gancho.
- Escalones de 80mm de fondo y paso entre escalones de 250mm.
- Garantía de 5 años.
- Cumple con la normativa europea UNI EN 131/1/2 por lo que garantiza una excelente resistencia y comportamiento frente a flexión, flexión lateral, torsión, capacidad de carga por peldaño (260kg), torsión por peldaño y otros tipos de ensayos.

Artículo	Altura plataforma (mm)	Altura cerrada (mm)	Altura trabajo (mm)	Peldaños	Anchura base (mm)	Peso (kg)	Carga (kg)
PDL0320	690	1450	2540/2740	3	440	4.5	150
PDL0322	920	1700	2760/2960	4	470	5.5	150
PDL0324	1160	1950	3000/3200	5	490	6	150
PDL0326	1390	2200	3230/3430	6	510	6.8	150
PDL0328	1610	2450	3460/3660	7	540	7.5	150
PDL0330	1850	2700	3690/3890	8	562	8.3	150
PDL0332	2300	3200	4150/4350	10	615	11	150
PDL0334	2770	3700	4500/4800	12	665	13.5	150



Escalera con plataforma Hydra Plus

- Escalera profesional ligera y resistente. Estructura formada a partir de perfiles de aluminio nervados y soldados. Pensada para trabajar en posición caballete. Dispone de plataforma de trabajo de medidas 325x255mm con gancho antiapertura. Ideal para cualquier tipo de trabajo profesional.
- Dispone de barra estabilizadora en la base.
- Estructura de apoyo hecha a partir de perfil de 50x25mm unida a la estructura principal con una bisagra de poliamida remachada.
- Una vez plegada se puede trasladar fácilmente gracias a sus ruedas.
- Garantía de 5 años.
- Cumple con la normativa europea UNI EN 131/1/2 por lo que garantiza una excelente resistencia y comportamiento frente a flexión, flexión lateral, torsión, capacidad de carga por peldaño (260kg), torsión por peldaño y otros tipos de ensayos.

Artículo	Altura plataforma (mm)	Altura cerrada (mm)	Altura trabajo (mm)	Peldaños	Anchura base (mm)	Peso (kg)	Carga (kg)
PDL0300	1160	2050	3000/3200	5	520	10	150
PDL0302	1390	2300	3230/3430	6	540	11.2	150
PDL0304	1610	2550	3460/3660	7	570	13.2	150
PDL0306	1850	2800	3690/3890	8	595	15.5	150
PDL0308	2300	3300	4150/4350	10	645	17.2	150
PDL0310	2770	3800	4500/4800	12	705	20	150



Escalera doméstica a caballete U2

- Escalera doméstica ligera y resistente. Pensada para trabajar en posición caballete o vertical con apoyo a pared. Anchura del tronco base 395mm. Anchura del tronco final 340mm.
- Distancia entre peldaños de 300mm. Disponible en dos alturas diferentes, con 9 y 11 peldaños. Bajo consulta se puede fabricar con hasta 14 peldaños.
- Peldaños con superficie antideslizante fabricados a partir de perfil de 27mm.
- Patas con recubrimiento de goma que permiten el perfecto apoyo de la escalera en la pared o muro sin peligro alguno de deslizamiento.
- Tronco principal con barra estabilizadora.
- Garantía de 2 años.
- Cumple con la normativa europea UNI EN 131/1/2 por lo que garantiza una excelente resistencia y comportamiento frente a flexión, flexión lateral, torsión, capacidad de carga por peldaño (260kg), torsión por peldaño y otros tipos de ensayos.



Artículo	Altura cerrada (mm)	Altura caballete (mm)	Altura muro (mm)	Perfil LxF (mm)	Peldaños	Peso (kg)	Carga (kg)
PDL0570	2580	2420	4270	60x20	9	8.2	150
PDL0572	3150	2970	4130	72x20/60x20	11	10.3	150



Escalera doméstica a caballete triple U3

- Escalera doméstica ligera y resistente. Pensada para trabajar en posición caballete o vertical con apoyo a pared. En posición caballete, el tercer tronco puede funcionar a modo de parapeto.
- Fabricada a partir de perfiles de aluminio ligero con estructura a base de peldaños y montantes.
- Anchura del tronco base 450mm. Anchura del tronco medio 395mm. Anchura del tronco final 340mm.
- Distancia entre peldaños de 300mm. Disponible en diferentes alturas, de 7 a 11 peldaños. Peldaños con superficie antideslizante fabricados a partir de perfil de 27mm.
- Patas con recubrimiento de goma que permiten el perfecto apoyo de la escalera en la pared o muro sin peligro alguno de deslizamiento.
- Tronco principal con barra estabilizadora.
- Garantía de 2 años. Cumple con la normativa europea UNI EN 131/1/2 por lo que garantiza una excelente resistencia y comportamiento frente a flexión, flexión lateral, torsión, capacidad de carga por peldaño (260kg), torsión por peldaño y otros tipos de ensayos.



Artículo	Altura cerrada (mm)	Altura caballete (mm)	Altura muro (mm)	Perfil LxF (mm)	Peldaños	Peso (kg)	Carga (kg)
PDL0574	2010	1860	4240	56x20	7	10.5	150
PDL0576	2300	2170	4130	60x20	8	12.8	150
PDL0578	2580	2420	5920	72x20/60x20	9	15.5	150
PDL0580	2860	2710	6480	72x20	10	16.8	150
PDL0582	3150	2970	7320	82x20	11	18.7	150



Escalera extensible a caballete Estrella

- Escalera profesional ligera, resistente y plegable. Estructura formada a partir de perfiles de aluminio de 57x27mm (interno) y 64x30mm (externo). Dispone de mecanismo de bisagra de tres posiciones fabricado en aluminio que permite utilizar la escalera tanto en modo caballete como en muro.
- Peldaños con superficie antideslizante hechos de perfil de aluminio 27x27mm.
- Distancia entre peldaños 280mm.
- Gancho de seguridad de acero recubierto de nylon, que bloquea la posición del montante interno con el externo.
- Capacidad de carga de 150kg.
- Patas con tapones de plástico PVC antideslizantes que proporcionan una gran estabilidad.
- Garantía de 5 años.
- La mayoría de modelos cumplen con la normativa europea UNI EN 131/1/2 por lo que garantiza una excelente resistencia y comportamiento frente a flexión, flexión lateral, torsión, capacidad de carga por peldaño (260kg), torsión por peldaño y otros tipos de ensayos.

900 17 17 00
 Consulte con nuestros expertos

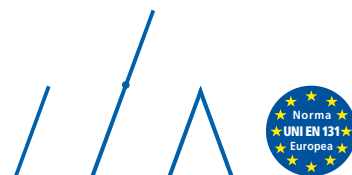

→ EQUIPAMIENTO Y OPCIONES



Herrajes guía



Ruedas superiores



Peldaños atornillados



Bloqueo de caballete

Artículo	Altura cerrada (mm)	Peldaños	Altura caballete (mm)	Altura muro (mm)	Anchura base (mm)	Perfil int./ext. (mm)	Peso (kg)	Carga (kg)
Con plataforma superior								
PDL0480	970	6+6	1460	3000	63	57x27/64x30	9.2	150
PDL0482	1250	7+7	1710	3550	63	57x27/64x30	9.8	150
PDL0484	1250	8+8	1960	4100	63	57x27/64x30	11	150
*PDL0486	1530	9+9	2230	4640	63	57x27/64x30	12	150
*PDL0488	1530	10+10	2410	5220	63	57x27/64x30	13.2	140
*PDL0490	1810	11+11	2820	5800	63	57x27/64x30	14.2	130
*PDL0492	1810	12+12	3100	6350	63	57x27/64x30	15	120
Sin plataforma superior								
PDL0500	1220	8+8	1900	4020	63	63x27/70x31	12	150
PDL0502	1500	10+10	2420	5140	63	63x27/70x31	14.2	150
PDL0504	1780	12+12	2940	6250	75	63x27/70x31	17.5	150

Nota: Los modelos marcados con * no cumplen la normativa europea EN 131



Escalera doméstica extensible Estrella Light

- Escalera profesional ligera, resistente y plegable. Estructura formada a partir de perfiles de aluminio. Dispone de mecanismo de bisagra de tres posiciones fabricado en aluminio que permite utilizar la escalera tanto en modo caballete como en muro.
- Peldaños con superficie antideslizante hechos de perfil de aluminio 27x27mm.
- Distancia entre peldaños 280mm.
- Gancho de seguridad de acero recubierto de nylon, que bloquea la posición del montante interno con el externo.
- Capacidad de carga de 150kg.
- Dispone de barra estabilizadora en cada extremo para aportar una gran estabilidad a la hora de realizar los trabajos en altura.
- Patas con tapones de plástico PVC antideslizantes que proporcionan una gran estabilidad.
- Garantía de 3 años.
- La mayoría de modelos cumplen con la normativa europea UNI EN 131/1/2 por lo que garantiza una excelente resistencia y comportamiento frente a flexión, flexión lateral, torsión, capacidad de carga por peldaño (260kg), torsión por peldaño y otros tipos de ensayos.

Artículo	Altura cerrada (mm)	Altura caballete (mm)	Altura muro (mm)	Perfil LxF (mm)	Peldaños	Peso (kg)	Carga (kg)
PDL0650	1170	1880	890	700	8+8	11.5	150



Escalera doméstica Antares

- Escalera plegable, ligera y resistente, para uso profesional o doméstico. Diseñada para trabajar tanto en posición caballete como muro.
- Gracias a su diseño a base de articulaciones, la escalera se puede utilizar incluso a modo de plataforma o banco, y se puede plegar ocupando muy poco espacio incluso para ser transportada en coche.
- En posición banco la capacidad de carga es de 120kg y en ningún caso debe ser usada como puente.
- Dispone de barra estabilizadora en uno de los extremos.
- Peldaños hechos de perfil de aluminio de 30mm con superficie antideslizante.
- Garantía de 2 años.
- Cumple con la normativa europea UNI EN 131/1/2 por lo que garantiza una excelente resistencia y comportamiento frente a flexión, flexión lateral, torsión, capacidad de carga por peldaño (260kg), torsión por peldaño y otros tipos de ensayos.

Artículo	Altura cerrada (mm)	Altura caballete (mm)	Altura banco (mm)	Altura muro (mm)	Anchura (mm)	Peldaños	Peso (kg)	Carga (kg)
PDL0630	880	1880	890	3880	650	12	11.5	150
PDL0632	1230	2260	1200	4660	800	16	16	150



Escalera a caballete para electricista PV

- Escalera profesional ligera y resistente. Estructura de tres troncos fabricada a base de vetroresina y aluminio. Especialmente pensada para electricistas.
- Pensada para trabajar tanto a caballete como a muro. El tercer tronco sirve a su vez como parapeto para mejorar la seguridad a la hora de realizar los trabajos en altura.
- Escalones con superficie antideslizante de medidas 360x230mm.
- Anchura tronco base 490mm. Anchura tronco intermedio 420mm. Anchura tronco superior 360mm. Dispone de barra estabilizadora en la base.
- Distancia entre escalones 280mm. Dispone de ruedas en la parte superior del tercer tronco. Patas con tapones de plástico PVC antideslizantes que proporcionan una gran estabilidad.
- Garantía de 5 años. Cumple con la normativa europea UNI EN 131/1/2.



Artículo	Altura (mm)	Peldaños	Alt. máxima (mm)	Perfil LxF (mm)	Peso (kg)	Carga (kg)
PDL0540	2400x3	8x3	4930	70x30	20.7	150
PDL0542	3000x3	10x3	7450	90x32	32	150
PDL0544	3500x3	12x3	8300	90x32	38	150
PDL0546	4100x3	14x3	10250	90x32	43	150



Escalera a caballete doble para electricista VF

- Escalera profesional ligera y resistente diseñada para trabajar a caballete. Estructura plegable fabricada a base de vetroresina y aluminio. Especialmente pensada para electricistas.
- Sistema de seguridad mediante cincha que evita la apertura accidental de la escalera.
- Dispone de escalones de 80mm de fondo y montante de dimensiones 82x30mm.
- Patas con tapones de plástico PVC antideslizantes que proporcionan una gran estabilidad.
- Garantía de 5 años. Cumple con la normativa europea UNI EN 131/1/2.



Artículo	Alt. cerrada (mm)	Alt. plataforma (mm)	Peldaños	Peso (kg)	Carga (kg)
PDL0560	1500	2900	6	7.5	150
PDL0562	2000	3400	8	10.5	150
PDL0564	2500	3900	10	13.5	150
PDL0566	3000	4400	12	21.6	150

Escalera a caballete para electricista VR

- Escalera profesional ligera y resistente. Estructura plegable fabricada a base de vetroresina y aluminio. Especialmente pensada para electricistas.
- Diseñada para trabajar a caballete. Dispone de parapeto de 600mm de altura para mejorar la seguridad a la hora de realizar los trabajos en altura.
- Doble sistema de seguridad con plataforma autoblocante de 255x280mm fabricada en polipropileno reforzado y aislante, y cincha de seguridad.
- Patas con tapones de plástico PVC antideslizantes que proporcionan una gran estabilidad.
- Garantía de 5 años. Cumple con la normativa europea UNI EN 131/1/2.



Artículo	Alt. cerrada (mm)	Alt. plataforma (mm)	Alt. trabajo (mm)	Peldaños	Peso (kg)	Carga (kg)
PDL0550	1950	1160	3100	5	6.2	150
PDL0552	2200	1390	3330	6	7	150
PDL0554	2450	1610	3560	7	7.9	150
PDL0556	2800	1850	3790	8	9.2	150
PDL0558	3200	2300	4250	10	11.3	150



Escalera a dos o tres tramos para electricista PV

- Escalera profesional ligera y resistente. Estructura de tres troncos fabricada a base de vetroresina y aluminio. Especialmente pensada para electricistas.
- Diseñada para trabajar a muro, está disponible con 1, 2 o 3 tramos, desplegable mediante un mecanismo de cuerda y poleas. Escalones con superficie antideslizante de medidas 360x230mm.
- Anchura tronco base 490mm. Anchura tronco intermedio 420mm. Anchura.
- Distancia entre escalones 280mm. Capacidad de carga de 150kg.
- Dispone de ruedas en la parte superior en los modelos de 2 y 3 tramos.
- Garantía de 5 años.
- Cumple con la normativa europea UNI EN 131/1/2 por lo que garantiza una excelente resistencia y comportamiento frente a flexión, flexión lateral, torsión, capacidad de carga por peldaño (260kg), torsión por peldaño.

Artículo	Alt. cerrada (mm)	Alt. plataforma (mm)	Peldaños	Peso (kg)	Carga (kg)
PDL0800	2300	2300	8	6,3	150
PDL0803	2850	2850	10	7,64	150
PDL0806	3450	3450	12	8,98	150
PDL0809	4000	4000	14	10,33	150
PDL0812	4550	4550	16	15	150
PDL0815	3500	6300	2x12	28	150
PDL0818	3500	8850	3x12	40	150
PDL0821	4100	10250	3x14	45	150





Escalera con plataforma Urano

- Escalera profesional de baja altura, ligera y resistente. Estructura formada a partir de perfiles de aluminio nervados y soldados. Pensada para trabajar en posición caballete.
- Dispone de plataforma de trabajo de plástico de dimensiones 280x255mm. Capacidad de carga de 150kg. Ideal para cualquier tipo de trabajo profesional.
- Escalones con superficie antideslizante de 80mm de ancho. Paso entre escalones de 250mm.
- Patas con tapones ergonómicos de plástico PVC con superficie ligeramente curvada que permiten una buena adaptación a cualquier tipo de suelo.
- Garantía de 5 años.

Artículo	Altura cerrada (mm)	Altura plataforma (mm)	Altura trabajo (mm)	Peldaños	Anchura base (mm)	Peso (kg)	Carga (kg)
PDL0380	800	470	2240-2440	2	415	3.8	150
PDL0382	1000	720	2540-2740	3	440	4.4	150
PDL0384	1200	950	2740-2940	4	460	5.4	150



Escalera con plataforma Urano Plus

- Escalera profesional de baja altura, ligera y resistente. Estructura formada a partir de perfiles de aluminio nervados y soldados. Pensada para trabajar en posición caballete.
- Dispone de plataforma de trabajo de plástico de dimensiones 280x255mm con parapeto de seguridad.
- Capacidad de carga de 150kg.
- Ideal para cualquier tipo de trabajo profesional.
- Escalones con superficie antideslizante de 80mm de ancho. Paso entre escalones de 250mm.
- Patas con tapones ergonómicos de plástico PVC con superficie ligeramente curvada que permiten una buena adaptación a cualquier tipo de suelo.
- Garantía de 5 años.

Artículo	Altura cerrada (mm)	Altura plataforma (mm)	Altura trabajo (mm)	Peldaños	Anchura base (mm)	Peso (kg)	Carga (kg)
PDL0390	720	470	2240-2440	2	415	3.9	150
PDL0392	990	720	2540-2740	3	440	4.5	150
PDL0394	1200	950	2740-2940	4	460	5.5	150



CONSULTE NUESTRA WEB PARA MÁS INFORMACIÓN



Escalera con plataforma Universo

- Escalera profesional de baja altura, ligera y resistente. Estructura formada a partir de perfiles de aluminio nervados y soldados. Pensada para trabajar en posición caballete. Dispone de plataforma de trabajo de dimensiones 400x300mm. Capacidad de carga de 150kg. Ideal para cualquier tipo de trabajo profesional.
- Escalones con superficie antideslizante de 80mm de ancho. Paso entre escalones de 250mm.
- Patas con tapones ergonómicos de plástico PVC con superficie ligeramente curvada que permiten una buena adaptación a cualquier tipo de suelo.
- Garantía de 5 años. Cumple con la normativa europea UNI EN 131/1/2 y UNI EN14183 por lo que garantiza una excelente resistencia y comportamiento frente a flexión, flexión lateral, torsión, capacidad de carga por peldaño (260kg), torsión por peldaño y otros tipos de ensayos.



Artículo	Altura plataforma (mm)	Altura trabajo (mm)	Peldaños	Perfil Lx F (mm)	Anchura base (mm)	Peso (kg)	Carga (kg)
PDL0410	740	460	2360	2	490	3.8	150
PDL0412	970	690	2600	3	540	4.6	150
PDL0414	1210	930	2830	4	600	5.6	150



Plataforma de trabajo Sagitario

- Plataforma de trabajo profesional de baja altura, ligera, resistente y plegable.
- Estructura formada a partir de perfiles de aluminio nervados y soldados.
- Plataforma hecha de madera fenólica pintada y antideslizante resistente al exterior.
- Patas con bloqueo automático.
- Capacidad de carga de 150kg.
- Ideal para cualquier tipo de trabajo profesional.
- Patas con tapones ergonómicos de plástico PVC.
- Garantía de 5 años.



Artículo	Alt. plataforma (mm)	Dim. plataforma LxF (mm)	Dim. plegada LxFxH (mm)	Perfil LxF (mm)	Peso (kg)	Carga (kg)
PDL0420	300	1010x400	1010x400x180	65x35	6.6	150
PDL0422	520	1310x440	1310x440x180	65x35	9.8	150
PDL0424	870	1210x610	1210x610x250	65x35	13.4	150

 **900 17 17 00**
Consulte con nuestros expertos



Taburete metálico con escalones

- Taburete de trabajo profesional de baja altura, ligero y resistente. Estructura formada a partir de perfiles de aluminio de 25x25mm completamente soldados. Ideal para usar tanto en oficina, uso doméstico o cualquier tipo de trabajo profesional.
- Escalones con superficie chéquer lagrimada antideslizante de medidas 450x250mm. Distancia entre escalones 240mm. Capacidad de carga de 150kg.
- Patas con tapones de plástico PVC antideslizantes.
- Opcionalmente se le puede colocar ruedas delanteras, aumentar el fondo del escalón hasta los 500mm, colocar un pasamanos o disminuir la distancia entre escalones.
- Garantía de 5 años.

Artículo	Altura (mm)	Altura trabajo (mm)	Ancho (mm)	Peldaños	Peso (kg)	Carga (kg)
PDL0430	240	2240	500	1	3	150
PDL0432	480	2480	500	2	5	150
PDL0434	720	2720	500	3	7	150
PDL0436	960	2960	500	4	9	150



Taburete de trabajo con parapeto Júpiter

- Taburete de trabajo ligero, resistente y plegable. Estructura formada a partir de perfiles de aluminio.
- Escalones con superficie antideslizante de medidas 360x230mm.
- Parapeto de seguridad de altura 600mm que aporta comodidad a la hora de realizar todo tipo de tareas. En la parte superior dispone de una bandeja portaherramientas
- Distancia entre escalones 240mm. Capacidad de carga de 150kg.
- Ideal para usar uso doméstico. Plegada tiene un espesor de únicamente 150mm.
- Dispone de ruedas en la parte delantera para facilitar el traslado
- Patas con tapones de plástico PVC antideslizantes que proporcionan una gran estabilidad.
- Embalado en caja de cartón.
- Garantía de 5 años.



Artículo	Alt. cerrada (mm)	Alt. plataforma (mm)	Alt. trabajo (mm)	Ancho (mm)	Peldaños	Peso (kg)	Carga (kg)
PDL0440	1100	650	2650	590	3	10	150
PDL0442	1420	870	2870	590	4	12	150
PDL0444	1800	1100	3100	660	5	15	150



Escalera doméstica Pulsar Plus

- Escalera doméstica ligera y resistente. Pensada para trabajar en posición caballete. Fabricada a partir de perfiles de aluminio ligero con estructura a base de escalones y montantes.
- Doble sistema de seguridad con plataforma autoblocante y zincha de seguridad.
- Dispone de parapeto de seguridad de 600mm de altura con bandeja portaherramientas.
- Escalones de 81mm de fondo con superficie antideslizante.
- Patas con tapones de plástico PVC antideslizantes que proporcionan una gran estabilidad.
- Garantía de 1 año. Cumple con la normativa europea UNI EN 131/1/2.

Artículo	Altura cerrada (mm)	Altura plataforma (mm)	Peldaños	Peso (kg)	Carga (kg)
PDL0590	1340	690	3	3,2	150
PDL0592	1570	970	4	4	150
PDL0594	1810	1190	5	4,7	150
PDL0596	2040	1370	6	5,3	150
PDL0598	2270	1590	7	5,9	150
PDL0600	2520	1820	8	6,4	150



Escalera doméstica Perseo

- Escalera doméstica plegable, ligera y resistente.
- Fabricada a partir de perfiles tubulares de diámetro 25mm.
- Dispone de parapeto de seguridad de 340mm de altura con bandeja portaherramientas.
- Escalones de dimensiones 380x2600mm con superficie recubierta de goma.
- Distancia entre escalones de 340mm.
- Patas con tapones de goma antideslizantes que proporcionan una gran estabilidad.
- Garantía de 1 año. Cumple con la normativa europea UNI EN 131/1/2.

Artículo	Ait. cerrada (mm)	Ait. plataforma (mm)	Peldaños	Peso (kg)	Carga (kg)
PDL0610	860	480	2	5	150
PDL0612	1350	730	3	9	150
PDL0614	1620	950	4	12	150



Escalera doméstica Perseo Mini

- Escalera doméstica plegable, ligera y resistente. Fabricada a partir de perfiles tubulares de diámetro 25mm.
- Dispone de parapeto de seguridad de 350mm de altura con bandeja portaherramientas.
- Escalones de dimensiones 300x200mm con superficie recubierta de goma.
- Distancia entre escalones de 240mm.
- Patas con tapones de goma antideslizantes que proporcionan una gran estabilidad.
- Garantía de 1 año.
- Cumple con la normativa europea UNI EN 131/1/2.

Artículo	Ait. cerrada (mm)	Ait. plataforma (mm)	Ait. trabajo (mm)	Peldaños	Peso (kg)	Carga (kg)
PDL0620	890	470	2500	2	4	150
PDL0622	1150	710	2700	3	5,7	150
PDL0624	1410	930	2900	4	7	150



Escalera-andamio Tecno

- Escalera doméstica ligera y resistente convertible en andamio. Pensada para trabajar en posición caballete o en plataforma elevada. Fabricada a partir de perfiles de aluminio ligero con estructura a base de escalones y montantes.
- En posición caballete o a muro tiene una altura de 1,6m, en posición a muro estirada tiene una altura de 2,8m y en posición de andamio, la plataforma se sitúa a 1m de altura.
- Escalones cuadrados antideslizantes de 27x27mm.
- Patas con barra estabilizadora y tapones de plástico PVC antideslizantes.
- Garantía de 1 año. Cumple con la normativa europea UNI EN 131/1/2.



CONSULTE NUESTRA WEB PARA MÁS INFORMACIÓN

Artículo	Altura plegada (mm)	Altura plataforma (mm)	Altura estirada (mm)	Peso (kg)	Carga (kg)
PDL0761	1600	1000	2800	6,4	150

Escalera autofrenante Anna

- Escalera móvil ideal para trabajos de picking con sistema de frenado automático de seguridad. Al presionar sobre el primer escalón, las ruedas se retraen y la estructura se apoya en el suelo bloqueando el movimiento.
- Las cuatro ruedas son giratorias proporcionando máxima maniobrabilidad.
- Estructura de tubo de acero de alta resistencia.
- Escalones de acero con recubrimiento de aluminio antideslizante.
- Dispone de parapeto de 1045mm de altura.
- Distancia entre escalones 240mm.
- Capacidad de carga de 150kg.

Artículo	Dim.LxFxH (mm.)
FCR03000001	1060x670x2450

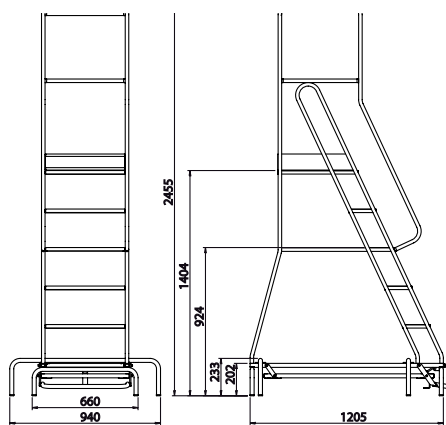

Capacidad de carga 150 kg

01



Taburete rodante TAMBHU

- Taburete de plástico de gran resistencia formado por dos únicas piezas. Se monta rápidamente con tan sólo un clic.
- Superficie antideslizante. Ruedas escamoteables ya montadas. Con un pequeño empujón se puede trasladar fácilmente en todas las direcciones.
- Gracias a su ribete de goma situado en la base, una vez aplicado el peso, se fija en el suelo aportando seguridad y estabilidad.
- Dimensiones embalaje 440x440x240mm.
- Colores disponibles: azul, rojo, verde, negro, gris, blanco.
- Stock disponible.



Artículo	Altura total (mm)	Altura primer escalón (mm)	Diámetro base (mm)	Diámetro superior (mm)	Color
LE01000 AZ	430	210	435	290	Azul
LE01000 RO	430	210	435	290	Rojo
LE01000 VE	430	210	435	290	Verde
LE01000 NE	430	210	435	290	Negro
LE01000 BL	430	210	435	290	Blanco
LE01000 GR	430	210	435	290	Gris



900 17 17 00

Consulte con nuestros expertos





CONSULTE NUESTRA WEB
PARA MÁS INFORMACIÓN



Andamio plegable Zénit

- Andamio profesional plegable y telescópico con estructura tubular de hierro. Gracias a su diseño, el andamio se puede plegar reduciendo considerablemente su tamaño.
- Las patas son extensibles hasta 1000mm. La altura total del andamio es de 2800mm, o 3800mm con las patas extendidas.
- Se puede suplementar con un módulo extra de 1000mm de altura.
- Equipado con 4 ruedas giratorias con freno de pie.
- Dimensiones de la plataforma 1600x800mm.
- Plegado ocupa una superficie de 1600x800mm.
- La distancia entre peldaños del montante es de 390mm.
- Opcionalmente se puede equipar con plataforma de trabajo de acero y madera, pasamanos, parapeto inferior para pies.
- Capacidad máxima 100kg/m².
- Garantía de 5 años.



Artículo	Descripción	Dimensiones LxFxH (mm)	Peso (kg)
PDL1190	Andamio	1600x800x1900/2800	42
PDL1192	Suplemento 1000m	1600x800x1000	26
PDL1193	Plataforma de acero y madera	1600x800	22



Andamio de baja altura Siri

- Andamio profesional plegable y con estructura tubular de acero. Gracias a su diseño, el andamio se puede plegar reduciendo considerablemente su tamaño.

Artículo	Altura plataforma (mm)	Altura parapeto (mm)	Dimensiones LxFxH (mm)	Peso (kg)
PDL1195	1750	750	1200x400	17



Andamio de baja altura Mercurio

- Andamio profesional plegable y transportable con estructura en perfil de aluminio. Gracias a su diseño, el andamio se puede plegar reduciendo considerablemente su tamaño y transportar con las ruedas de la base.

Artículo	Altura plataforma (mm)	Altura parapeto (mm)	Dimensiones LxFxH (mm)	Peso (kg)
PDL1197	1000	750	1100x550x2100	18,5



Andamio de aluminio Hércules

- Andamio profesional fácil y rápido de montar con estructura tubular de hierro. Sistema modular que permite ir alcanzando más altura a medida que se la van añadiendo más montantes y travesaños en módulos. El primer módulo viene equipado con dos travesaños que incluyen 4 ruedas giratorias con freno de pie.
- Plataforma disponible en 2000x1050mm.
- Disponible en 10 alturas diferentes, desde 1,7 metros hasta 11,67 metros.
- Dispone de pies regulables para nivelar el andamio y minimizar las posibles irregularidades del terreno.
- La distancia entre peldaños del montante es de 300mm.
- El último piso viene equipado con dos pasamanos en cada lado, uno superior y otro a media altura.
- El acceso a los peldaños se realiza directamente desde el suelo. No es necesario ninguna escalera auxiliar.



Más información
900 17 17 00 Llamada gratuita

Artículo	Descripción	Altura total (mm)	Peso (kg)
PDL1215	Módulo A	1810	56,7
PDL1220	Módulo A+B	2670	69,10
PDL1225	Módulo A+B+C	4470	108
PDL1230	Módulo A+B+C+D	6270	155
PDL1235	Módulo A+B+C+D+E	8070	175,2
PDL1240	Módulo A+B+C+2D+E	9870	222,1
PDL1245	Módulo A+B+C+2D+2E	11670	242,3



Andamio plegable Sirio extensible

- Andamio profesional plegable y con estructura tubular de acero. También disponible en versión extensible. Gracias a su diseño, el andamio se puede plegar reduciendo considerablemente su tamaño

Artículo	Tipo	Altura plataforma (mm)	Altura parapeto (mm)	Peso (kg)	Carga (kg)
PDL1250	extensible	1910	890	42	150
PDL1255	plegable	1750	-	20	150

Andamio de aluminio Solar

- Andamio profesional plegable y transportable con estructura en perfil de aluminio. Gracias a su diseño, el andamio se puede plegar reduciendo considerablemente su tamaño y transportar con las ruedas de la base.
- Disponible con 2 medidas de plataforma.

Artículo	Tipo	Altura Mínima (mm)	Altura Máxima (mm)	Peso (kg)	Carga (kg)
PDL1260	S	1700	890	42	150
PDL1265	L	4960	-	20	150

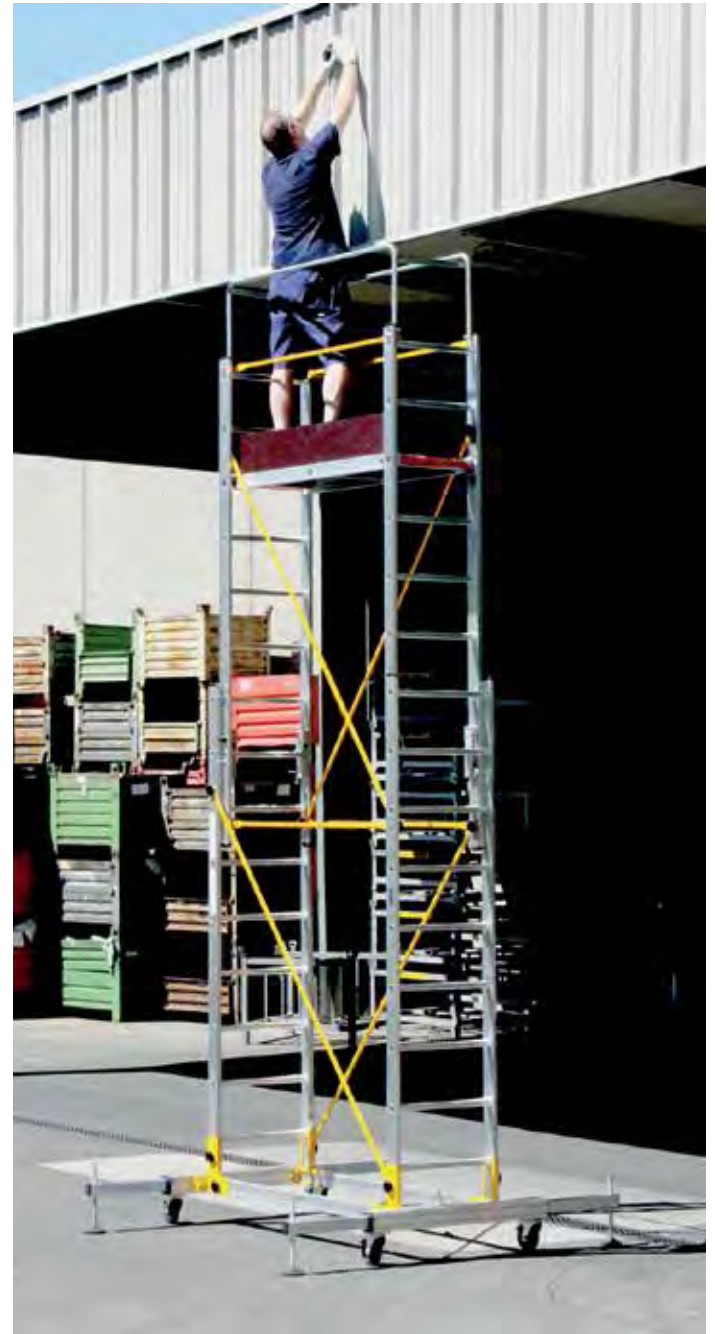

Andamio de acero Dragon y Teledragon

- Andamio profesional fácil y rápido de montar con estructura en perfil de aluminio. Construido a partir de 2 escaleras de 2 tramos, permite usarse tanto como escalera como andamio. La versión telescópica permite alcanzar grandes alturas manteniéndose compacta para el transporte.
- También se pueden desmontar para ser almacenada o transportada de forma cómoda y sencilla.
- La versión telescópica permite una altura de trabajo de 8,6m y se puede desplegar con elevación manual o con sistema a poleas. La versión normal tiene una altura de trabajo de 4,5m.
- Es posible instalar barras estabilizadoras con ruedas en la versión normal. En la versión telescópica, vienen de manera estándar.

 **CONSULTE NUESTRA WEB
PARA MÁS INFORMACIÓN**

Artículo	Peso (kg)	Altura total min/max (mm)	Dim. Plataforma LxF (mm)
Modelo Saturno con plataforma 2000x1200mm			
PDL1270	79	2500/4600	1900x1800
PDL1275	85	3000/4600	1900x1800
PDL1280	92	3500/5600	1900x1800
PDL1285	105	4000/6600	2100x2260
PDL1290	140	4500/7600	2100x2260
Modelo Géminis con plataforma 1600x800mm			
PDL1295	47	950/3550	1600x1000





Andamio de aluminio Marte con escalera lateral

- Andamio profesional fácil y rápido de montar con estructura en perfil de aluminio. Equipado con ruedas para el transporte y escalera de acceso lateral, ofreciendo gran comodidad y seguridad y facilitando el ascenso incluso transportando material.
- Disponible en múltiples medidas, de 750 a 1350mm de profundidad, 890 a 2990mm de altura, y en 2000, 2500, y 3000mm de longitud.
- Otras medidas disponibles bajo pedido.
- Posibilidad de fabricar con escalera frontal en lugar de lateral.



 **Más información**
900 17 17 00 Llamada gratuita

Andamio de aluminio Marte con escalera interior

- Andamio profesional fácil y rápido de montar con estructura en perfil de aluminio.
- Permite el acceso y ascenso rápido y cómodo gracias a su escalera interior.
- Se monta a partir de módulos, disponibles en alturas de 2100, 1800, 1500 y 1200mm.
- Profundidad de 1350mm y longitudes de 2000, 2500 y 3000mm





➔ **MODELO SATURNO CON PLATAFORMA 2000x1200MM**

➔ **MODELO GÉMINIS CON PLATAFORMA 1600x800MM**

Andamio de acero Saturno y Géminis

- Andamio profesional fácil y rápido de montar con estructura tubular de hierro. Sistema modular que permite ir alcanzando más altura a medida que se le van añadiendo más montantes y travesaños. El primer módulo viene equipado con dos travesaños que incluyen 4 ruedas giratorias con freno de pie.
- Dos tamaños de plataforma disponibles 2000x1200mm y 1600x800mm.
- Disponible en 10 alturas diferentes, desde 1,7 metros hasta 12,5 metros.
- Dispone de pies regulables para nivelar el andamio y minimizar las posibles irregularidades del terreno.
- Plegado ocupa la misma superficie que la plataforma.
- La distancia entre peldaños del montante es de 300mm.
- El último piso viene equipado con dos pasamanos en cada lado, uno superior y otro a media altura.
- El acceso a los peldaños se realiza directamente desde el suelo. No es necesario ninguna escalera auxiliar.

- Capacidad máxima 200kg/m2.
- Todos sus elementos se pueden vender por separado.
- Garantía de 5 años.
- Construido según la norma UNI EN 1004. Libro de instrucciones incluido.



Artículo sin plataformas	Peso (kg)	Artículo con plataformas	Peso (kg)	Altura total (mm)	Pisos	Montantes laterales	Travesaños	Diagonal	Puntales	Plataformas
Modelo Saturno con plataforma 2000x1200mm										
PDL1020	73	PDL1021	110	1700	1	2	2	-	-	1
PDL1022	97	PDL1023	135	2900	2	4	4	-	-	1
PDL1024	147	PDL1025	185	4100	3	6	6	2	4	1
PDL1026	171	PDL1027	255	5300	4	8	8	2	4	2
PDL1028	195	PDL1029	280	6500	5	10	10	2	4	2
PDL1030	219	PDL1031	299	7700	6	12	12	2	4	2
PDL1032	243	PDL1033	330	8900	7	14	14	2	4	2
PDL1034	265	PDL1035	399	10100	8	16	16	2	4	3
PDL1036	290	PDL1037	424	11300	9	18	18	2	4	3
PDL1038	315	PDL1039	448	12500	10	20	20	2	4	3
Modelo Géminis con plataforma 1600x800mm										
PDL1120	60	PDL1121	88	1600	1	2	2	-	-	1
PDL1122	80	PDL1123	110	2800	2	4	4	-	-	1
PDL1124	125	PDL1125	155	4000	3	6	6	2	4	1
PDL1126	145	PDL1127	208	5200	4	8	8	2	4	2
PDL1128	165	PDL1129	228	6400	5	10	10	2	4	2
PDL1130	190	PDL1131	255	7600	6	12	12	2	4	2
PDL1132	202	PDL1133	265	8800	7	14	14	2	4	2

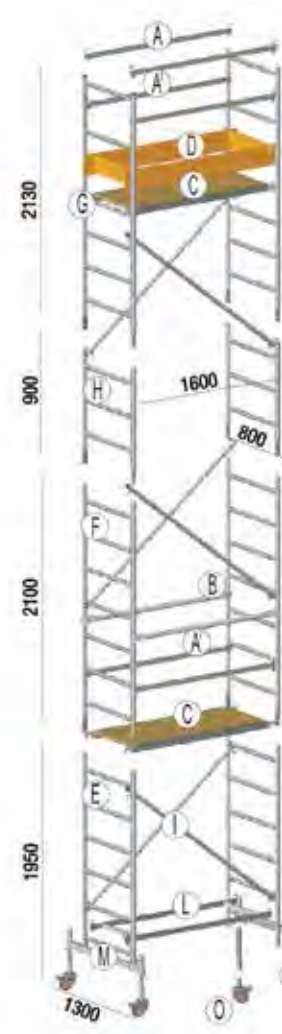

- A - Travesaño
- A' - Travesaño inferior
- B - Parapeto intermedio
- C - Plataforma
- D - Rodapiés de la plataforma
- E - Montante base
- F - Montante intermedio
- G - Montante superior
- H - Montante de 3 tramos
- I - Diagonal
- L - Travesaño base
- M - Base
- N - Nivelador opcional
- O - Ruedas
- P - Tirante estabilizador

Andamio de aluminio Andrómeda

- Andamio profesional con estructura tubular de hierro.
- Sistema modular que permite ir alcanzando más altura a medida que se la van añadiendo más montantes y travesaños.
- El primer módulo viene equipado con dos travesaños que incluyen 4 ruedas giratorias con freno de pie.
- Dimensiones de la plataforma 1600x800mm.
- Disponible en 10 alturas diferentes, desde 1,6 metros hasta 8,8 metros.
- Dispone de pies regulables para nivelar el andamio y minimizar las posibles irregularidades del terreno.
- Plegado ocupa una superficie de 1600x800mm.
- La distancia entre peldaños del montante es de 300mm.
- El último piso viene equipado con dos pasamanos en cada lado, uno superior y otro a media altura.
- El acceso a los peldaños se realiza directamente desde el suelo. No es necesario ninguna escalera auxiliar.
- Capacidad máxima 200kg/m2.
- Garantía de 5 años.
- Construido según la norma UNI EN 1004. Libro de instrucciones incluido.

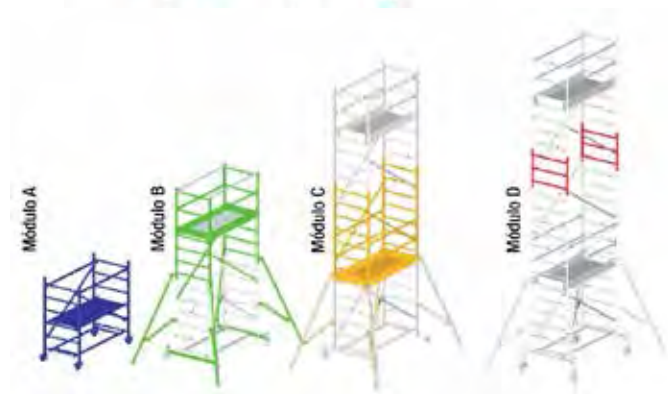

➔ MÓDULOS INDEPENDIENTES

Artículo	Descripción	Altura total (mm)	Peso (kg)
PDL1220	Módulo A	1950	32
PDL1222	Módulo B	2130	35,5
PDL1224	Módulo C	2100	32
PDL1226	Medio módulo D	900	4



➔ COMBINACIONES

Artículo	Composición	Altura plataforma (mm)	Altura total (mm)	Altura trabajo (mm)	Estabilizador	Plataforma	Base con ruedas	Peso (kg)
PDL1200	A	1000	1950	3000	no	1	no	32
PDL1202	A+D	1850	2850	3850	no	1	no	37
PDL1204	A+B	3080	408	5080	sí	1	sí	68
PDL1206	A+B+D	3980	4980	5980	sí	1	sí	72
PDL1208	A+B+C	5180	6180	7180	sí	2	sí	100
PDL1210	A+B+C+D	6080	7080	8080	sí	2	sí	105
PDL1212	A+B+C+C	7280	8280	9280	sí	3	sí	132
PDL1214	A+B+C+C+D	8180	9180	10180	sí	3	sí	136



Listón de aluminio de seguridad

Placa identificativa con marcado CE



i **CONSULTE FICHAS TÉCNICAS EN NUESTRA WEB**
www.dissetodiseo.com



Soportes de apoyo

Rodillos de alta resistencia

Base con perímetro reforzado

Mesas elevadoras electrohidráulicas de simple tijera

- Sistema de elevación por mecanismo de simple tijera con rodamientos libres de mantenimiento.
- La fuerza de elevación se produce por la actuación de uno o dos cilindros oleohidráulicos fijados en el interior del mecanismo de tijera. Cada cilindro tiene integrada una válvula que limita la velocidad de descenso hasta aproximadamente el 50% de la velocidad admitida por el circuito hidráulico.
- Unidad de potencia integrada dentro del chasis de la mesa.
- Listón de contacto en aluminio, fijado a los bordes externos de la plataforma, detiene el descenso cuando encuentra algún obstáculo.
- Control de paro mediante final de carrera.
- La mesa se controla mediante una caja de pulsadores conectada al cuadro eléctrico.
- Dispone de función "operario presente", por el que el movimiento de la mesa se produce únicamente mientras los pulsadores "↑" o "↓" son accionados.
- Motores trifásicos 380V.
- La caja de pulsadores incluye también un pulsador de paro de seguridad "STOP" de enclavamiento, cuando es pulsado el movimiento de la mesa se detiene, para devolver el pulsador a su posición original debe ser girado en el sentido de las agujas del reloj.
- Incorpora soporte de fijación para la inspección.
- Se suministra con documentación: instrucciones de uso y mantenimiento y declaración de conformidad CE.
- Etiquetado con pictogramas de prevención de riesgos.
- Se entregan MONTADAS Y LISTAS PARA SER CONECTADAS.
- Cumple con los estándares de la CE. Las mesas elevadoras suponen un modelo a seguir por las empresas en el cumplimiento de su responsabilidad de proporcionar un ambiente de trabajo seguro de acuerdo con las directivas europeas. Así mismo, cumple con las ISO 9001 / ISO 14001.



→ OTROS MODELOS



Plataforma larga



Tijeras en tándem



Plataforma reforzada

Pictogramas de seguridad

Pack motor integrado



900 17 17 00
 Consulte con nuestros expertos



PROYECTOS ESPECIALES

Realizamos proyectos especiales a medida. Envíenos sus especificaciones y nuestro departamento comercial le asesorará.



Artículo	Elevación mín./máx. (mm)	Plataforma Lx F (mm)	Base Lx F (mm)	Tiempo elevación (s)	Potencia motor (kW)	Carga máxima (kg)	Peso (kg)
MSA1495	180-770	610x916	585x896	15-20	1,1	1000	115
MSA1302	190-1010	1300x800	-	15	0,75	500	160
MSA1300	190-1010	1300x800	640x1240	25	1,1	1000	180
MSA1305	205-990	1600x1000	640x1240	20-25	1,1	1000	186
MSA1310	240-1300	1700x850	640x1580	30-35	1,1	1000	200
MSA1315	240-1300	1700x1000	640x1580	30-35	1,1	1000	210
MSA1320	240-1300	2000x850	640x1580	30-35	1,1	1000	212
MSA1325	240-1300	2000x1000	640x1580	30-35	1,1	1000	223
MSA1330	240-1300	1700x1500	1580x1320	30-40	1,1	1000	365
MSA1335	240-1300	2000x1700	1580x1320	30-40	1,1	1000	430
MSA1337	190-1010	1300x800	-	45	0,75	2000	280
MSA1340	230-1000	1300x850	785x1220	20-25	2,2	2000	235
MSA1345	230-1000	1600x1000	785x1220	20-25	2,2	2000	268
MSA1350	250-1300	1700x850	785x1600	25-35	1,5	2000	289
MSA1355	250-1300	1700x1000	785x1600	25-35	1,5	2000	300
MSA1360	250-1300	2000x850	785x1600	25-35	1,5	2000	300
MSA1365	250-1300	2000x1000	785x1600	25-35	1,5	2000	315
MSA1370	250-1300	1700x1500	1600x1435	25-35	1,5	2000	415
MSA1375	250-1300	2000x1800	1600x1435	25-35	1,5	2000	500
MSA1378	190-1010	1300x800	-	26	1,5	3000	320
MSA1380	240-1050	1700x1200	900x1600	30-40	2,2	4000	375
MSA1385	240-1050	2000x1200	900x1600	30-40	2,2	4000	405
MSA1390	300-1400	2000x1000	900x2000	45-50	2,2	4000	470
MSA1395	300-1400	2000x1200	900x2000	45-50	2,2	4000	490
MSA1400	300-1400	2200x1000	900x2000	45-50	2,2	4000	480
MSA1405	300-1400	2200x1200	900x2000	45-50	2,2	4000	505
MSA1410	350-1300	1700x1500	1620x1400	35-45	2,2	4000	570
MSA1415	350-1300	2200x1800	1620x1400	35-45	2,2	4000	655
MSA1520	380-1150	1700x1000	1600x990	25-35	2,2	6000	475
MSA1500	180-1000	1300x600	680x1615	10-15	1,1	500	193
MSA1505	180-1000	1300x800	1210x585	10-15	0,75	500	121
MSA1510	200-1000	800x2000	1210x585	20-25	0,75	500	131
MSA1530	205-1000	2500x820	2460x640	40-45	1,1	2000	265
MSA1535	230-1000	2500x850	2450x785	30-40	2,2	4000	360
MSA1540	240-1000	3000x1200	2970x930	35-45	2,2	8000	705



Mesas elevadoras de doble y triple tijera vertical

- Sistema de elevación por mecanismo de doble tijera con rodamientos libres de mantenimiento.
- La fuerza de elevación se produce por la actuación de uno o dos cilindros oleohidráulicos fijados en el interior del mecanismo de tijera. Cada cilindro tiene integrada una válvula que limita la velocidad de descenso hasta aproximadamente el 50% de la velocidad admitida por el circuito hidráulico.
- Unidad de potencia integrada dentro del chasis de la mesa.
- Listón de contacto en aluminio, fijado a los bordes externos de la plataforma, detiene el descenso cuando encuentra algún obstáculo.
- Control de paro mediante final de carrera.
- La mesa se controla mediante una caja de pulsadores conectada al cuadro eléctrico.
- Dispone de función "operario presente", por el que el movimiento de la mesa se produce únicamente mientras los pulsadores "↑" o "↓" son accionados.
- Motores trifásicos 380V.
- La caja de pulsadores incluye también un pulsador de paro de seguridad "STOP" de enclavamiento, cuando es pulsado el movimiento de la mesa se detiene, para devolver el pulsador a su posición original debe ser girado en el sentido de las agujas del reloj.
- Incorpora soporte de fijación para la inspección.
- Se suministra con documentación: instrucciones de uso y mantenimiento y declaración de conformidad CE.
- Etiquetado con pictogramas de prevención de riesgos.
- Se entrega MONTADA Y LISTA PARA SER CONECTADA.
- Cumple con los estándares de la CE. Las mesas elevadoras suponen un modelo a seguir por las empresas en el cumplimiento de su responsabilidad de proporcionar un ambiente de trabajo seguro de acuerdo con las directivas europeas. Así mismo, cumple con las ISO 9001 / ISO 14001.

Artículo	Elevación mín./máx. (mm)	Plataforma (mm)	Tiempo elevación (s)	Carga máx. (kg)	Potencia motor (kW)	Peso (kg)
MSA1450	305-1780	1300x820	35-45	1000	2,2	210
MSA1455	360-1780	1300x850	35-45	2000	2,2	295
MSA1460	400-2050	1700x1200	55-68	4000	2,2	520
MSA1480	470-3000	1700x1000	35-45	1000	2,2	450
MSA1485	560-3000	1700x1000	50-60	2000	2,2	750





CONSULTE FICHAS TÉCNICAS
EN NUESTRA WEB



900 17 17 00

Consulte con nuestros expertos



Más información

900 17 17 00 Llamada gratuita

Mesas elevadoras “superplanas”

- Unidad de potencia en el exterior.
- Listón de contacto de seguridad en aluminio, fijado a los bordes externos de la plataforma, detiene el descenso cuando encuentra algún obstáculo.
- Control de paro mediante final de carrera y pulsador de paro de emergencia.
- Incorpora soporte de fijación para la inspección.
- El modelo con plataforma completamente plana incluye rampa de acceso de 1000x900mm.
- Se entrega montada y lista para ser conectada.
- Según normativa EN 1570 y BSEN 60204-1



Artículo	Elevación mín./máx. (mm)	Plataforma (mm)	Tiempo elevación (s)	Carga máx. (kg)	Potencia motor (kW)	Peso (kg)
Mesa elevadora con plataforma entera						
MSA1623	82-842	1450x1140	18	1000	0,75	250
MSA1625	85-860	1600x1140	25	1000	0,75	364
MSA1630	85-860	1450x800	25	1000	0,75	326
MSA1635	85-860	1600x800	25	1000	0,75	332
MSA1640	85-860	1600x1000	25	1000	0,75	352
MSA1645	105-870	1600x800	30	1500	1,5	367
MSA1650	105-870	1600x1000	30	1500	1,5	401
MSA1655	105-870	1600x1200	30	1500	1,5	415
MSA1660	105-870	1600x1200	35	2000	2,2	419
MSA1665	105-870	1600x1000	35	2000	2,2	405
Mesa elevadora con plataforma en forma de U						
MSA1603	82-842	1450x1140	18	1000	0,75	235
MSA1600	85-860	1450x975	25-35	600	1,1	207
MSA1605	85-860	1450x1140	25-35	1000	0,75	280
MSA1610	105-870	1600x1180	30-40	1500	1,1	380

MESA ELEVADORA CON PLATAFORMA ENTERA



→ APLICACIÓN





900 17 17 00

Consulte con nuestros expertos



Mesas elevadoras de altas prestaciones

- Mesas elevadoras adecuadas para cargas pesadas y trabajos intensivos. Ejemplos de aplicación: elementos de elevación en líneas de montaje, posicionadores de precisión para realización de trabajos, plataformas de carga entre varios niveles, la posición de los cilindros confiere una óptima estabilidad y velocidad de elevación/descenso constante, excelente rigidez gracias a las articulaciones reforzadas en los brazos del pantógrafo.
- Plataforma con listón de contacto y función de bloqueo de descenso en el caso de activación.
- Caja de pulsadores de seguridad (hombre muerto) con pulsador de parada de emergencia.
- Válvula de seguridad para control del descenso en caso de rotura de tubo.
- Rodamientos autolubricados
- Recubrimiento de cromo duro en cilindros.
- Las conexiones de alto rendimiento entre motor y bomba garantizan un funcionamiento silencioso y una larga vida en servicio.
- Gran cantidad de accesorios y fabricaciones especiales.
- Conforme a las normativas europeas EN-1570, EN-982, EN-60204.
- HACEMOS PROYECTOS A MEDIDA. CONSULTE CON NUESTRO DEPARTAMENTO COMERCIAL.



Más información en nuestra web dissetodiseo.com



Mesa elevadora de doble tijera



Mesa elevadora con barandilla



Mesa elevadora en tándem





Consúltenos para un diseño a medida totalmente adaptable a sus especificaciones.



Plataforma basculante



Mesa móvil con plataforma galvanizada



Mesa móvil con fuelle y plataforma de rodillos giratoria



Mesa elevadora de tijera simple



Mesa elevadora de doble tijera



Mesa extraplana con flap



Mesa elevadora plataforma en E



Mesa elevadora con rodillos esféricos



Mesa móvil translación eléctrica



Plataforma de rodillos giratoria



Mesa móvil acero inoxidable



900 17 17 00

Consulte con nuestros expertos



Mesas elevadoras de altas prestaciones para aplicaciones especiales

- Carga máxima de hasta 20 Tn, gran variedad en tamaños de plataforma.
- Se pueden diseñar con dos tijeras en horizontal sincronizadas para así conseguir una plataforma larga y doble capacidad de carga. Las mesas elevadoras de esta serie están diseñadas para cumplir con requerimientos de grandes cargas y gran fiabilidad. Pueden ser una clara en cualquier aplicación de gran precisión, carga o seguridad.
- Las mesas elevadoras para grandes cargas llevan el marcado CE y cumplen o exceden los estándares europeos según EN 1570. El pack motor cumple con la normativa EN 982 y el sistema eléctrico está diseñado según la normativa EN 60204. El motor tiene una protección IP55 y el sistema de control y otros componentes eléctricos cumplen IP65.
- REALIZAMOS PROYECTOS A MEDIDA. CONSULTE A NUESTROS EXPERTOS.



Más información en nuestra web dissetodiseo.com

Accesorios

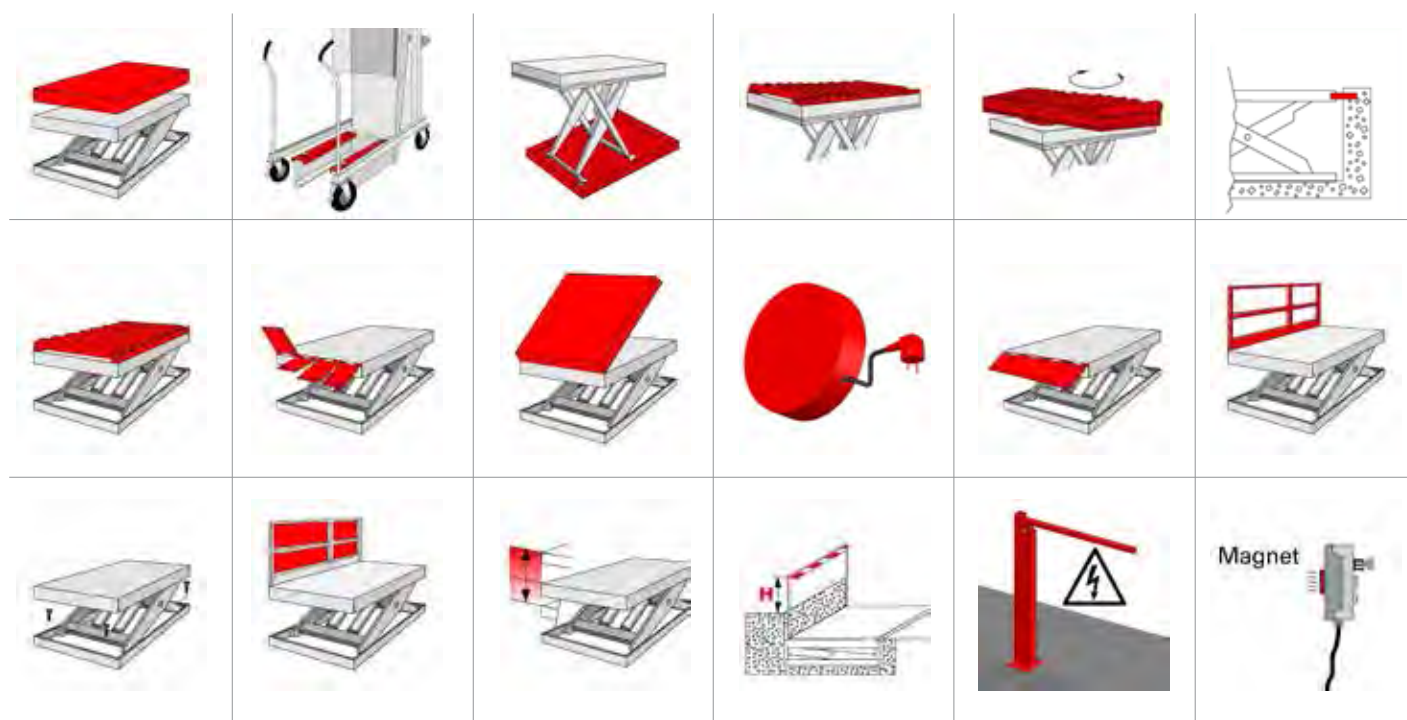



Mesa elevadora translación eléctrica



Carro con plataforma elevadora



Mesa translación eléctrica con rodillos



Mesa elevadora con barandillas y flap



Mesa elevadora móvil tándem



Inclinador de palés



Mesa elevadora sobre raíles



Inclinador de palés



Mesa elevadora con anclajes

Accesorios



Variante 1
Rozas: 200x100 (30kg)
L11, L12 y L13 (ca. 1000mm)

Variante 2
Rozas: 200x100

Variante 3
Rozas: 200x100 (30kg)
L11, L12 y L13 (ca. 1000mm)



Mesa elevadora móvil doble plataforma



Mesa elevadora doble plataforma



900 17 17 00

Consulte con nuestros expertos



PROYECTOS ESPECIALES

Realizamos proyectos especiales a medida. Envíenos sus especificaciones y nuestro departamento tcomercial le asesorará.



Mesa elevadora con plataforma prisma



Mesa elevadora móvil con rodillos

Sabía que...

Multitud de accesorios para adaptar las mesas elevadoras a sus necesidades:

- Barandillas soldadas
- Barandillas encajables
- Fuelles protectores
- Marcos rodantes
- etc...



Mesa móvil con 2 tiradores de maniobra



Mesa plataforma prisma inclinable

Accesorios

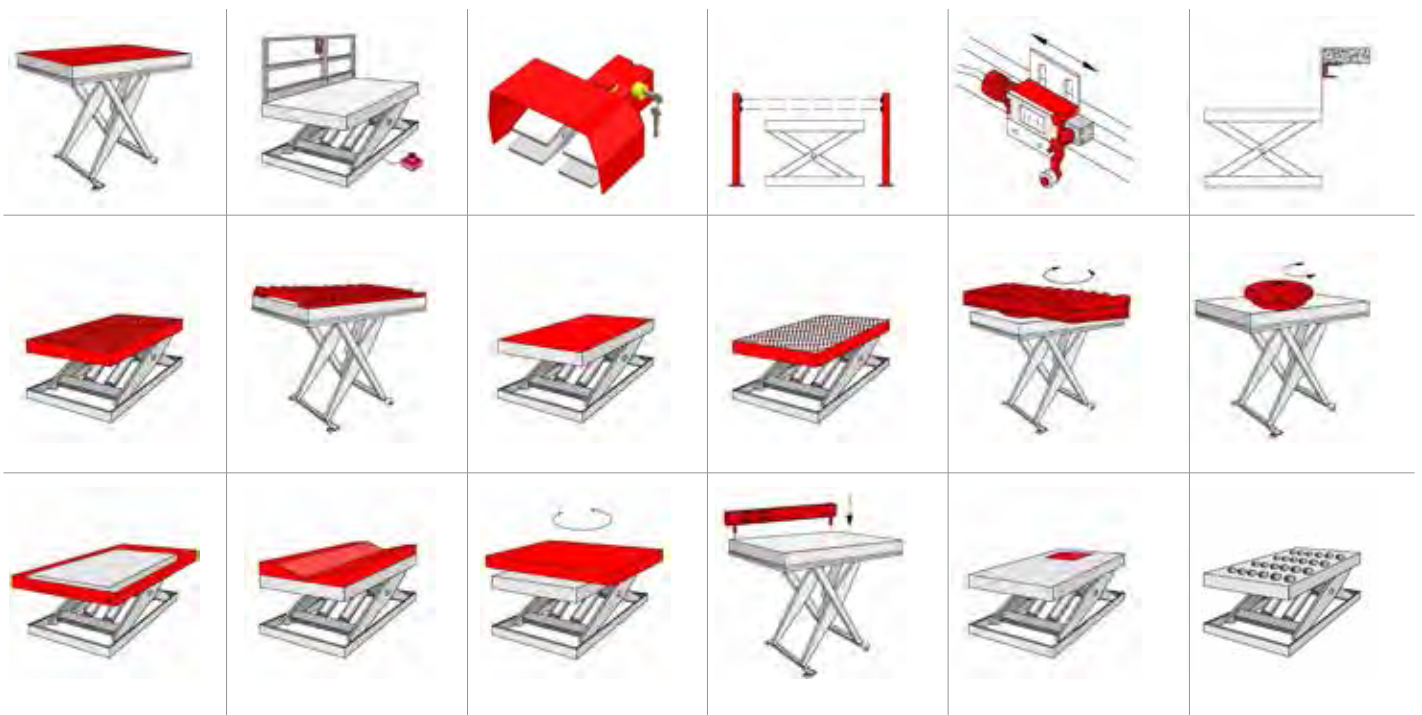



Mesa elevadora tándem



Mesa elevadora plataforma antiestática



Mesa elevadora plataforma inclinable



Mesa elevadora plataforma inclinable y giratoria



Mesa elevadora con pasos de horquilla



Mesa elevadora con plataforma de rodillos giratoria



Mesa móvil con doble vía de rodillos



Mesa elevadora galvanizada



Mesa elevadora con accesos y plataforma antideslizante

Accesorios





Mesas elevadoras manuales móviles

- Sistema de elevación por mecanismo de simple tijera con rodamientos libres de mantenimiento.
- La fuerza de elevación se produce por la actuación de un único cilindro oleohidráulico con émbolo cromado, anclado en el interior del mecanismo de tijera e impulsado por una bomba manual de doble efecto con accionamiento por pedal. Con ello reducimos la tensión y fatiga originadas a la hora de manipular cargas.
- El descenso se produce mediante palanca integrada en el timón.
- Dos ruedas fijas y dos giratorias con freno de pie.
- Protección exterior de las ruedas móviles y bloqueo de estacionamiento para realizar las operaciones de carga y descarga de una forma segura.
- El timón del modelo MSA0058 es plegable.

→ DOBLE TIJERA



Artículo	Elevación mín./máx. (mm)	Plataforma LxF (mm)	Carga máx. (kg)	Altura timón (mm)	Peso (kg)
Mesa elevadora					
MSA0058	220-720	700x450	150	950	46
MSA1000	265-755	700x450	200	980	44
MSA1001	330-910	852x502	300	1100	74
MSA0061	290-890	800x500	300	990	77
MSA1002	390-910	852x502	500	1100	81
MSA0064	290-890	850x500	500	990	81
MSA1003	442-1000	920x520	800	1130	114
MSA1009	445-950	1010x520	1000	1130	137
MSA0073	380-990	1016x510	1000	980	140
Mesa elevadora con plataforma larga					
MSA0076	290-920	1600x810	500	990	154
MSA1025	400-1100	1525x620	500	1100	175
MSA1026	370-1190	1200x800	500	1100	160
MSA0079	300-1400	2035x750	1000	1000	198
MSA1027	425-1225	1200x800	1000	1130	163
Mesa elevadora móvil doble tijera					
MSA1010	435-1430	80x500	150	1100	90
MSA1011	435-1585	1010x520	300	1130	150
MSA0067	355-1300	910x500	350	990	105
MSA1012	440-1575	1010x520	500	1130	168
MSA0082	450-1500	1220x610	700	1015	195
MSA1013	470-1410	1010x520	800	1130	1013



CONSULTE FICHAS TÉCNICAS
EN NUESTRA WEB



900 17 17 00
Consulte con nuestros expertos



Mesas elevadoras eléctricas móviles

- Sistema de elevación por mecanismo de simple tijera con rodamientos libres de mantenimiento.
- La fuerza de elevación se produce por la actuación de dos cilindros oleohidráulicos fijados en el interior del mecanismo de tijera. El cilindro tiene integrada una válvula que limita la velocidad de descenso hasta aproximadamente el 50% de la velocidad admitida por el circuito hidráulico (48 mm/s.)
- Control de paro mediante final de carrera.
- La mesa se controla mediante una caja de pulsadores conectada al motor.
- La caja del motor incluye también un pulsador de paro de seguridad "STOP" de enclavamiento, cuando es pulsado el movimiento de la mesa se detiene, para devolver el pulsador a su posición original debe ser girado en el sentido de las agujas del reloj. Incorpora frenos en las ruedas para dar mayor estabilidad durante los trabajos de carga y descarga de la mesa.
- Se suministra con documentación: instrucciones de uso y mantenimiento y declaración de conformidad CE.
- Etiquetado con pictogramas de prevención de riesgos.
- Cumple con los estándares de la CE. Las mesas elevadoras suponen un modelo a seguir por las empresas en el cumplimiento de su responsabilidad de proporcionar un ambiente de trabajo seguro de acuerdo con las directivas europeas. Así mismo, cumple con las ISO 9001 / ISO 14001.

Artículo	Elevación mín./máx. (mm)	Plataforma (mm)	Carga máxima (kg)	Peso (kg)
Mesa elevadora eléctrica móvil				
MSA1015	450-950	1010x520	300	140
MSA1016	450-950	1010x520	500	148
MSA1017	450-950	1010x520	750	154
MSA1018	450-950	1010x520	1000	169
MSA1029	430-1220	1200x800	500	220
MSA1030	430-1220	1200x800	1000	225
Mesa elevadora eléctrica móvil doble tijera				
MSA0081	270-1300	910x500	350	142
MSA1019	495-1600	1010x520	300	183
MSA1020	495-1618	1010x520	500	198
MSA1021	510-1460	1010x520	800	208



TODAS NUESTRAS MESAS DISPONEN DE LA CERTIFICACIÓN CE.
Proporcionan un ambiente de trabajo seguro de acuerdo con las directivas europeas.





900 17 17 00

Consulte con nuestros expertos



Mesas elevadoras para motocicletas

- Las mesas elevadoras para motocicletas, bicicletas y vehículos de dos ruedas en general son una herramienta indispensable para cualquier taller dedicado a la reparación de vehículos de dos ruedas. Disponen de un diseño robusto que les permite ser usadas en ámbitos tanto profesionales como aficionados.
- Dispone de un sistema de enganche para ruedas y de rampa de acceso integrada en la plataforma, así como de una trampilla deslizante de 625x310mm.
- La mesa se controla mediante un pedal de elevación que actúa en el cilindro y otro de descenso que actúa abriendo la válvula de descenso.
- Se suministra con documentación: instrucciones de uso y mantenimiento y declaración de conformidad CE.
- Cumple con los estándares de la CE. Las mesas elevadoras suponen un modelo a seguir por las empresas en el cumplimiento de su responsabilidad de proporcionar un ambiente de trabajo seguro de acuerdo con las directivas europeas. Así mismo, cumple con las ISO 9001 / ISO 14001.

Artículo	Elevación mín./máx. (mm)	Plataforma (mm)	Tipo elevación	Carga máxima (kg)
MSA1205	145x1070	1400x470	manual	150
MSA1210	170-800	2200x700	manual	500
MSA1220	170-800	2200x700	eléctrica	500

→ MODELO ELÉCTRICO



→ OTROS MODELOS



Mesa posicionador



Mesa con muelle



Mesa inclinable manual o eléctrica



Mesa con vía de rodillos

→ ACCESORIOS PARA MESAS

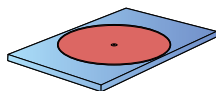

Plataforma giratoria

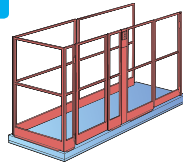

Barandilla

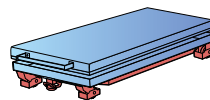

Base con ruedas

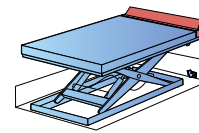

Flap de seguridad

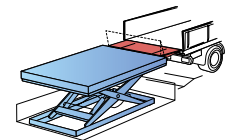

Flap lateral de carga

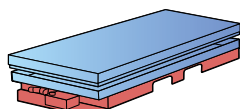

Base con entradas para horquillas

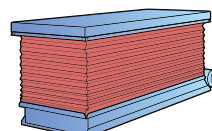

Fuelles laterales

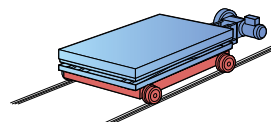

Base con ruedas para raíles

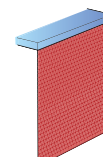

Malla metálica lateral

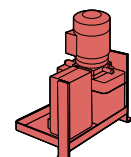

Pack motor





CONSULTE FICHAS TÉCNICAS
EN NUESTRA WEB



Plataformas de trabajo móvil

- Sistema de elevación eléctrica mediante motor de 750W.
- Sistema de mástil múltiple fabricado en aluminio de alta resistencia.
- Dispone de cuatro ruedas, dos fijas y dos giratorias, y 4 puntos de apoyo extensibles para obtener una gran estabilidad y seguridad a la hora de realizar los trabajos en altura.
- Modelo con baterías y cargador integrado o con conexión directa a corriente alterna para facilitar su uso continuado.
- Capacidad para una persona.

Artículo	Dimensiones LxFxH (mm)	Altura máx. plataforma (mm)	Altura máx. de trabajo (mm)	Dimensiones plataforma LxF (mm)	Capacidad (kg)	Peso (kg)
MSA5000	1330x800x1950	6000	7700	600x650	150	330
MSA5005	1330x800x2050	8000	9700	600x650	125	380
MSA5010	1330x800x2150	10000	11700	600x650	125	430



Plataformas de trabajo móvil

- Plataforma elevadora de trabajo especialmente diseñada para realizar tareas puntuales de mantenimiento y/o picking dentro de la fábrica, taller o almacén.
- Plataforma superior extensible para aumentar el área de trabajo.
- Dispone de un sistema de elevación eléctrica mediante motor de 750W.
- La traslación puede ser manual o eléctrica.
- Dispone de 4 ruedas y 4 puntos de apoyo extensibles para obtener una gran estabilidad y seguridad a la hora de realizar los trabajos en altura.
- Modelo con baterías y cargador integrado dentro del pack motor situado en el bastidor inferior. La carga se puede realizar conectando la plataforma a cualquier toma de 220V y corriente alterna.
- La caja de pulsadores se encuentra integrada en la barandilla de la plataforma.
- En el bastidor inferior se encuentra el interruptor general y el indicador de carga de batería.
- Capacidad para una persona.



Artículo	Dimensiones LxFxH (mm)	Altura de elevación (mm)	Capacidad (kg)	Tipo
MSA5020	1000x1000x1160	1630	240	doble tijera
MSA5025	1000x1000x1340	2500	240	doble tijera
MSA5030	1000x1000x1340	3000	300	triple tijera





1 Pintado

2 Acero galvanizado

3 Acero inoxidable

4 Mini

5 Para bobinas

6 Perfil bajo

7 Perfil súper bajo

Transpaletas manuales

- Bomba de elevación rápida y alta resistencia.
- Timón ergonómico.
- Ruedas timón goma.
- Rodillos delanteros tándem vulkolan.
- Disponemos de una amplia gama de modelos para todas las aplicaciones: en acero galvanizado e inoxidable para ambientes corrosivos, de perfil bajo, para el transporte de bobinas y modelos con dimensiones más pequeñas para ser usadas en espacios reducidos.



#	Artículo	Dimensiones horquillas LxH (mm)	Capacidad (kg)	Tipo
1	MSA0001	540x1150	2000	pintado
2	MSA0004	540x1150	2000	galvanizado
3	MSA0021	540x1150	2000	inoxidable
4	MSA0011	450x800	2000	mini
5	MSA0006	760x1150	2000	bobinas
6	MSA0005	540x1150	1500	perfil bajo
7	MSA0114	530x1120	1500	perfil super bajo



900 17 17 00
 Consulte con nuestros expertos

Transpaletas manuales de pantógrafo

- La transpaleta queda fijada al suelo cuando la elevación supera los 400mm.
- Ruedas timón goma.
- Disponible en acero galvanizado y inoxidable.

Artículo	Elevación máx./mín.(mm)	Dimensiones horquillas (mm)v	Capacidad (kg)	Tipo
MSA0110	85-800	570x1170	1000	Pintado
MSA0119	85-800	570x1170	1000	Inox

Transpaletas eléctricas de pantógrafo

- Combina elevación manual y eléctrica mediante motor y batería de 70Ah.
- La transpaleta queda fijada al suelo cuando la elevación supera los 400mm.
- Ruedas timón de goma.

Artículo	Elevación máx./mín.(mm)	Dimensiones horquillas (mm)	Capacidad (kg)	Tipo
MSA0120	85-800	570x1170	1000	Pintado
MSA0080	85-800	570x1170	1000	Inox



Transpaleta inclinadora 90° para 1000kg

- La transpaleta inclinadora manual para 1000kg con giro 90° está diseñada para elevar y transportar una gran variedad de cargas, generalmente en palet, dentro de su almacén, fábrica, local o tienda. Dispone de un mecanismo para voltear la carga hasta un máximo de 90°. Permite al operario trabajar en una posición correcta.
- Estructura de acero compacta, firme y robusta diseñada con materiales de alta calidad pensada para resistir golpes y todo tipo de cargas.
- Horquillas con punta redondeada para entrar fácilmente en cualquier tipo de palet.
- Ruedas traseras con protección y freno de pie.

Artículo	Elevación máx./mín.(mm)	Tipo	Carga máx. (kg)
MSA0405	85-285	manual	1000
MSA0406	85-285	eléctrico	1000

Más información
900 17 17 00 Llamada gratuita



Transpaleta manual para obra para 1200kg

- La transpaleta todoterreno es una máquina ideal para mover cargas paletizadas en superficies rugosas. Es una herramienta a tener en cuenta para disponer de ella en cualquier obra.
- Las ruedas neumáticas le proporcionan gran seguridad al absorber las posibles irregularidades del terreno provocadas por piedras, o cualquier otro obstáculo.
- Las horquillas son regulables en anchura para adaptarse a cualquier tipo de carga.

Artículo	Elevación máx./mín.(mm)	Anchura horquillas (mm)	Capacidad (kg)
MSA0060	63-233	212-735	1200



Grúas hidráulicas desmontables y plegables

- Las grúas plegables y desmontables son una herramienta indispensable para cualquier taller mecánico, de moldes, etc..
- El brazo de carga es extensible para adaptarse a diferentes tamaños de carga.
- Ambos modelos disponen de patas y brazo de carga plegables.
- La elevación se realiza mediante moviminetos oscilante de una barra conectada al cilindro hidráulico.
- El modelo MSA6092 dispone de tiradores que garantizan una buena maniobrabilidad.

Artículo	Tipo	Carga máxima (kg)	Carga máxima brazo extendido (kg)
MSA6092	1	2000	500
MSA6096	2	1000	700



Balance de carga automático

Balance de carga manual

Horquillas para grúa

- Horquillas regulables en anchura.
- Sistema automático o manual de equilibrado de carga para distintos centros de gravedad.

Artículo	Horquillas mín./máx. (mm)	Altura efectiva (mm)	Carga máx. (Tn)
Manual			
MSA6100	350-900	1100-1600	1
MSA6102	400-900	1300-2000	2
MSA6104	450-900	1300-2000	3
MSA6106	530-1000	1300-2000	5
Automático			
MSA6108	350-900	1100-1600	1
MSA6110	400-900	1300-2000	2
MSA6112	450-900	1300-2000	3
MSA6114	530-1000	1300-2000	4



Posicionadores de material con manivela hasta 200kg

- Ligero elevador posicionador de material de gran maniobrabilidad.
- La fuerza de elevación se produce por el accionamiento de manivela con sistema de seguridad anticaída libre. Con ello reducimos la tensión y fatiga originadas a la hora de manipular cargas.
- Palanca de accionamiento con recubrimiento de plástico antideslizante.
- El sistema totalmente mecánico nos asegura siempre la disponibilidad del apilador, al prescindir de elementos hidráulicos o eléctricos.
- Sistema de poleas completamente protegido por una cubierta para dar máxima protección al operario.
- Equipada con 2 ruedas de maniobra con protección y freno de pie, y 2 rodillos en su parte delantera.



Artículo	Carga (kg)	Altura elevación mín. / máx (mm)	Dimensiones plataforma (mm)	Longitud patas (mm)	Peso (kg)
MSA0302	100	130/1500	470x600	570	50
MSA0304	200	130/1500	470x600	570	60

→ MOD. ESPECIALES

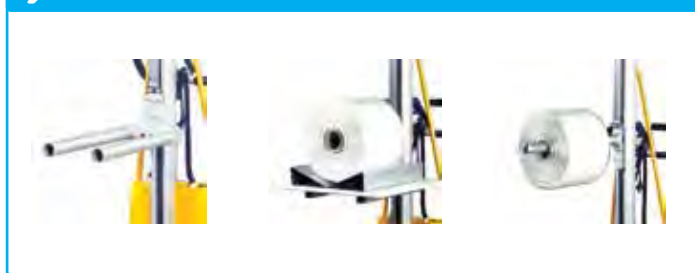

Elevadores posicionadores con manivela

- Ligero, fácil de transportar y de gran versatilidad.
- Elevación mediante manivela y con sistema de seguridad anticaída libre.
- Dispone de ruedas en la parte superior de la estructura del mástil para poder tumbarlo y usarlo como carro para objetos largos.
- Cumple con la normativa UNE-EN ISO 3691-5:2010.



Artículo	Elevación (mm)	Horquillas (mm)	Carga máx. (kg)
MSA0007	90-2500	570x510	181
MSA0010	90-1250	570x510	225



CONSULTE FICHAS TÉCNICAS
EN NUESTRA WEB

Elevadores de aluminio con manivela

- Ligero y fácil de transportar gracias a los rodillos que hay montados en el mástil.
- Elevación mediante manivela y con sistema de seguridad anticaída libre.
- El modelo MSA0460 dispone de 2 brazos abatibles extras para una mayor estabilidad.
- Modelos de hasta 7000mm de elevación. Consulte con nuestro departamento comercial.
- El mástil está compuesto por varias piezas que se guían entre ellas. La estructura es compacta y de gran resistencia.



Artículo	Elevación (mm)	Dimensiones (mm)	Carga máx. (kg)
MSA0450	3000	700x800x1990	454
MSA0455	4500	740x800x1990	363
MSA0460	6000	740x800x1990	363



Apiladores manuales con manivela

- El apilador manual con manivela es una óptima solución para el transporte y elevación de cargas hasta 1.000 kg. Es de fácil manejo y de seguridad garantizada.
- Equipados con 2 ruedas de maniobra, una de ellas con inmovilizador accionado con el pie. Rodillos delanteros de poliamida. Protección de ruedas.
- Elevación mediante manivela. Válvula de sobrecarga de seguridad.
- Descenso controlado con sistema de seguridad anticaída libre.
- Rejilla de protección contra posibles caídas de objetos contra el operario.
- Horquillas regulables en anchura 150-690mm.

Artículo	Elevación (mm)	Horquillas LxF (mm)	Ancho horquillas (mm)	Carga máx. (kg)
MSA0360	90-1560	60x800	150-690	250
MSA0361	90-1560	70x1000	160-690	500
MSA0362	88-1700	160x1150	540 (fijo)	1000



Apilador manual de un mástil

- Elevador con un solo mástil para mejorar la visibilidad durante el transporte de la carga. Gracias al diseño de un solo mástil, el apilador es ideal cuando se quiere tener máxima visibilidad sobre la carga que se manipula.
- Equipados con 2 ruedas de maniobra, una de ellas con inmovilizador accionado con el pie. Rodillos delanteros de poliamida. Protección de ruedas.
- Descenso controlado mediante válvula de seguridad. Válvula de sobrecarga de seguridad.
- Elevación mediante timón.
- Rejilla de protección.

Artículo	Elevación mín./máx. (mm)	Dim. horquillas FxL (mm)	Carga máx. (kg)
MSA0365	88-1700	540x1150	1000

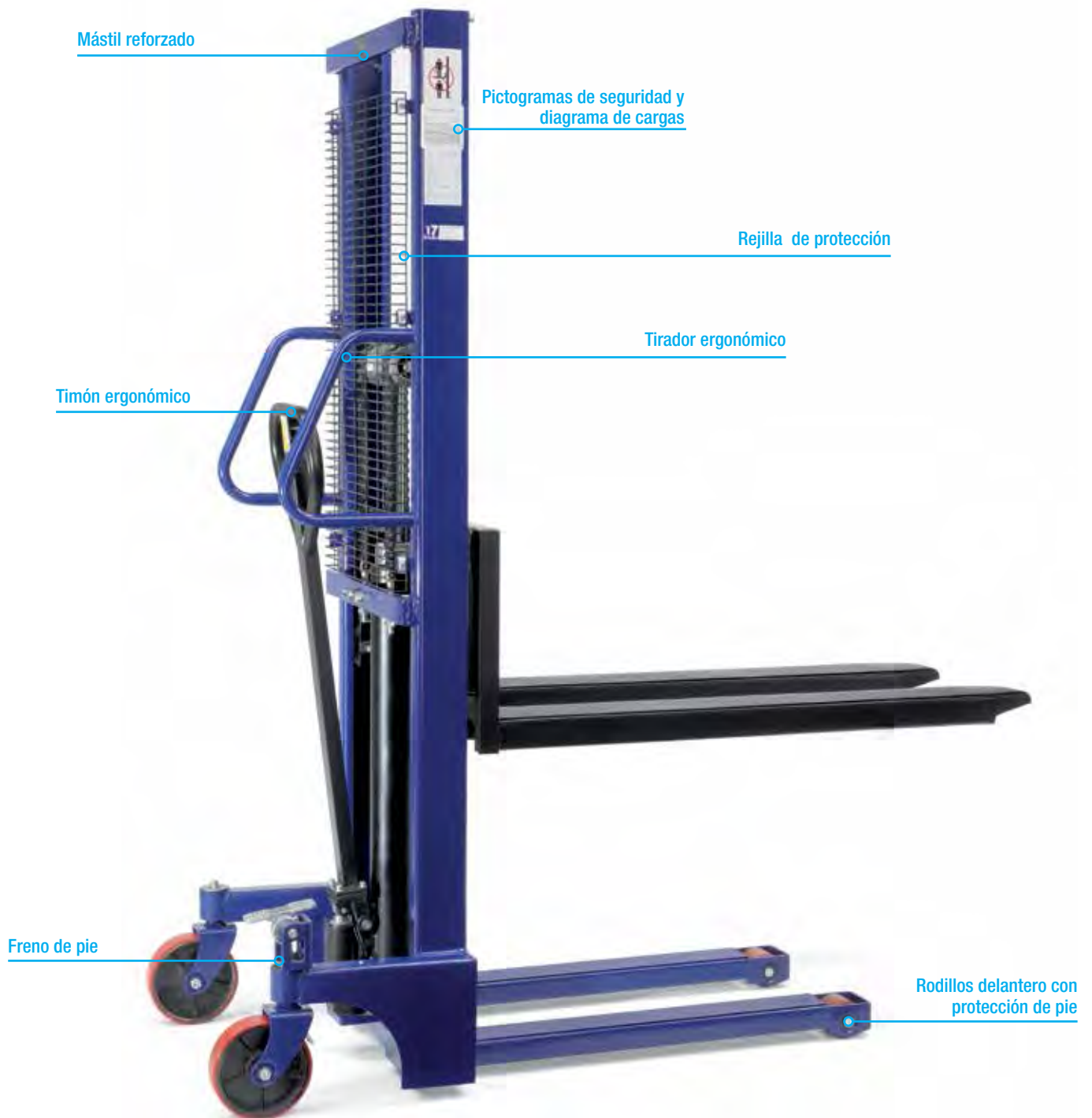

Apiladores manuales

- Sistema de elevación mediante bomba hidráulica de elevación rápida, equipada con válvula de sobrecarga y émbolo cromado.
- Válvula de descenso mediante palanca manual que permite un descenso uniforme y controlable. Válvula de sobrecarga de seguridad.
- Equipados con 2 ruedas de maniobra, una de ellas con inmovilizador accionado con el pie. Rodillos delanteros de poliamida.
- Rejilla de protección contra posibles caídas de objetos contra el operario.
- Existen soportes opcionales para las horquillas como por ejemplo bandeja con reborde, plataforma o vía de rodillos.



→ ACCESORIOS

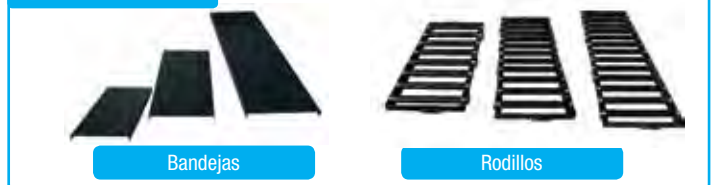

Artículo	Elevación mín./máx. (mm)	Dim. horquillas FxL (mm)	Carga máx. (kg)
MSA0013	85-1600	540x1150	1000
MSA0019	85-2500	540x1150	1000
MSA0016	85-2500	210/800x915	1000



→ MOD. ESPECIALES



900 17 17 00
 Consulte con nuestros expertos



Más información
 900 17 17 00 Llamada gratuita

Posicionador de material eléctrico

- Posicionador especialmente diseñado por sus medidas, ligereza y gran maniobrabilidad para ser usado en zonas tanto industriales, como laboratorios, oficinas, industria química o alimentaria.
- Elevación y descenso eléctricos mediante accionamiento de pulsador.
- Cargador de batería integrado en la caja motor.
- Batería DC 24v 15 AH.
- Motor DC 24v 200w.



Artículo	Tipo	Elevación mín./máx. (mm)	Dim. horquillas FxL (mm)	Carga máx. (kg)
MSA0145	1	130-1420	460x520	150

Posicionadores de material eléctrico

- Ligero elevador posicionador de material de gran maniobrabilidad.
- Nos permiten realizar labores de transporte, elevación y apilado, convirtiéndose en un elemento indispensable en las zonas de almacén o producción.
- Elevación y descenso eléctricos mediante accionamiento de pulsador.
- Cargador de batería integrado en la caja motor.
- Batería DC 24v 12 AH.



Artículo	Tipo	Elevación mín./máx. (mm)	Plataforma LxF (mm)	Carga máx. (kg)
MSA0300	2	130-1700	470x600	100
MSA0306	2	130-1500	470x600	150



Elevadores posicionadores de material manual para 400kg

- Los elevadores con plataforma nos permiten realizar labores de transporte, elevación y apilado, convirtiéndose en un elemento indispensable en las zonas de almacén o producción.
- Su altura mínima de plataforma de tan solo 85 mm, nos permite su carga a nivel de suelo de una forma sencilla y rápida, eliminando el uso de otros elementos de elevación.
- Así mismo, es posible su uso como plataforma, facilitando la manipulación de la carga a la altura deseada en cada momento.
- Dispone de un sistema de elevación mediante bomba hidráulica accionada con el pie.
- Equipada con 2 ruedas de maniobra y 2 rodillos en su parte delantera.



Artículo	Elevación mín./máx.(mm)	Plataforma LxF (mm)	Dimensiones horquillas (mm)
MSA0121	85-850	650x576	600x548
MSA0124	85-1500	650x576	600x548



900 17 17 00

Consulte con nuestros expertos



Más información

900 17 17 00 Llamada gratuita



Elevador posicionador de material eléctrico para 400kg

- Los apiladores con plataforma nos permiten realizar labores de transporte, elevación y apilado, convirtiéndose en un elemento indispensable en las zonas de almacén o producción.
- Su altura mínima de plataforma de tan solo 85 mm, nos permite su carga a nivel de suelo de una forma sencilla y rápida, eliminando el uso de otros elementos de elevación.
- La plataforma elevadora dispone de dos horquillas, encima de las cuales reposa una plataforma lisa extraíble, por lo que es posible su uso como plataforma, facilitando la manipulación de la carga a la altura deseada en cada momento.
- Dispone de un sistema de elevación mediante bomba hidráulica accionada por un motor de 700W alimentado por una batería de 12V y 60Ah.
- Cargador integrado dentro del pack motor.
- Equipada con 2 ruedas de maniobra con freno de pie y 2 rodillos en su parte delantera.
- Gracias a su ligero peso dispone de una gran maniobrabilidad, que lo convierten en una herramienta ideal para pequeños almacenese, tiendas, etc.



Artículo	Elevación mín./máx. (mm)	Dim. horquillas FxL (mm)	Carga máx. (kg)
MSA0127	85-1500	650x576	400

CONSULTE FICHAS TÉCNICAS
EN NUESTRA WEB

Apiladores eléctricos de translación manual para 1000kg

- Los apiladores eléctricos nos permiten realizar labores de transporte, elevación y apilado, convirtiéndose en un elemento indispensable en las zonas de almacén o producción.
- Dispone de un sistema de elevación mediante motor eléctrico de 12 V. La elevación y el descenso se producen al accionar la palanca integrada. Así mismo, los mandos incluyen un pulsador de paro de seguridad "STOP" de enclavamiento; cuando es pulsado, las horquillas se detienen. Para devolver el pulsador a su posición original, debe ser girado en el sentido de las agujas del reloj.
- El sistema eléctrico de descenso, proporciona un desplazamiento uniforme. La acción se detiene si el usuario no acciona directamente el control (mecanismo de seguridad "operario presente").
- Dispone de un indicador de carga de batería, llave de contacto, timón ergonómico con recubrimiento de caucho antideslizante, freno lateral de accionamiento manual y tiradores laterales para su fácil traslado.

- Equipado con 2 ruedas de maniobra con protector y 4 rodillos en su parte delantera.
- Se suministra con cargador incorporado y listo para utilizar.



Artículo	Carga (kg)	Altura elevación mín. / máx (mm)	Dimensiones LxA(mm)	Dimensiones horquillas (mm)	Peso (kg)
MSA0049	1000	85-1600	1720x762	180x60	410
MSA0052	1000	85-2500	1720x762	160x60	475
MSA0055	1000	85-3000	1720x762	160x60	495



Balancines de carga

- Los balancines de carga pueden usarse en combinación con los ganchos o brazos de carga junto a una carretilla elevadora o con una grúa. Después de un movimiento de elevación, el balancín y la carga se estabilizan.
- Para modelos a medida consulte nuestro departamento comercial.

Artículo	Carga máx. (kg)	Longitud máx. (mm)	Peso (kg)
LG6301	1000	2000	44
LG6302	2000	2000	45



Ganchos de carga

- Este modelo de gancho de carga es la opción más económica para alzar cargas por debajo de las horquillas de la carretilla elevadora.
- Se monta fácilmente en las horquillas y se puede situar a cualquier distancia del mástil.
- Sistema de fijación incorporado.

Artículo	Hueco horquillas LxH (mm)	Capacidad (kg)
MSA3005	160x60	1000
MSA3010	160x60	2500



Brazos de carga

- Este modelo de brazo de carga es la opción más económica para alzar cargas por debajo de las horquillas de la carretilla elevadora.
- Se monta fácilmente en las horquillas. Consulte el diagrama de cargas de la carretilla antes de utilizar el brazo de carga.
- Disponemos de más modelos con diferentes medidas para todo tipo carretillas elevadoras,

Artículo	Carga máx. carretilla (kg)	Ancho máx. horquillas (mm)	Dim. máx. horquillas (mm)	Peso (kg)
LG4001	2000	388	125x50	90



Extensiones de horquilla

- Las extensiones de horquillas permiten poder cargar palets extra largos o cualquier carga de largas dimensiones. Proporcionan estabilidad y seguridad.
- Se montan fácilmente en las horquillas de la carretilla elevadora.

Artículo	Longitud (mm)	Ancho máx. horquillas (mm)	Peso (kg)
MSA3042	1525	102	43
MSA3052	1528	127	49
MSA3054	1825	127	55

Disponemos de 17 modelos de diferentes tamaños para adaptarse a cualquier tipo de carretilla elevadora. Consulte nuestra web www.dissetodiseo.com.



Brazo de carga extensible

- Especialmente útiles para manipular cargas suspendidas de gran longitud o situadas en lugares inaccesibles para otros medios de carga. El brazo extensible se suministra completo con dos grilletes y dos ganchos.

Artículo	Carga máx. carretilla (kg)	Ancho máx. horquillas (mm)	Dim. máx. horquillas (mm)	Peso (kg)
MSA3015	3000	385	125x50	124



Brazo / Estabilizador de carga

- Se puede utilizar en dos posiciones diferentes:
 - Acoplado a las horquillas longitudinalmente al avance de la carretilla actúa como un brazo de carga.
 - Acoplado transversalmente puede utilizarse como estabilizador de cargas suspendidas de gran longitud como vigas, tubos, etc.

Artículo	Carga máx. a 2000 mm (kg)	Carga máx. estabilizadora 250 mm (mm)	Peso (kg)
LG4201	500	2000	125



Espolón de carga

- El espolón de carga es un elemento indispensable para la manipulación de bobinas o tubos mediante la carretilla elevadora.
- Se monta fácilmente en las horquillas y dispone de dos tornillos con manivela para fijar el espolón y evitar posibles deslizamientos.
- Para modelos a medida consulte nuestro departamento comercial.

Artículo	Carga máx. (kg)	Diámetro (mm)	Longitud (mm)	Peso (kg)
LG3501	1000	50	1525	93



Horquilla de 4 brazos

- Permiten la manipulación estable de materiales de gran longitud o sobre palets extra largos como tuberías, perfiles, troncos, molduras, etc.
- Para modelos a medida consulte nuestro departamento comercial.

Artículo	Carga máx. (kg)	Ancho máx. (mm)	Longitud máx. (mm)
LG8086	1000	2500	2000



Elevador de barriles

- Elevador y posicionador de barriles de 200 litros metálicos. Ideal para su uso en zonas donde se manipulan barriles, apilando y transportando su contenido.
- Sistema de elevación mediante bomba hidráulica de elevación rápida, equipada con válvula de sobrecarga y émbolo cromado. La elevación se produce al accionar el grupo hidráulico mediante el pedal.

Artículo	Dimensiones LxFxH (mm)	Altura elevación (mm)	Capacidad (kg)
MSA3105	952x956x1560	1640	300



Volteador-dosificador de barriles para carretilla

- Permite el giro de más de 360° y el bloqueo horizontal y vertical.
- El modelo MSA3165 dispone de giro mediante cadena con posibilidad de bloqueo en cualquier posición.
- Apto para barriles metálicos y de plástico.

Artículo	Cantidad de barriles	Tipo de giro	Peso (kg)	Capacidad (kg)
MSA3163	1	Manual	20	350
MSA3165	1	Con cadena	38	350



Manipuladores de barriles vertical para carretilla

- Pinzas idóneas para la manipulación de barriles de 200 litros en horizontal y vertical.
- Capacidad de carga de hasta 350Kg.

Artículo	Cantidad de barriles	Peso (kg)	Capacidad (kg)
MSA3150	1	121	350
MSA3151	2	198	350



Pinzas para barriles

- Pinzas idóneas para la manipulación de barriles de 200 litros en horizontal y vertical. Capacidad de carga de hasta 350Kg.
- Pensadas para usar conjuntamente con grúa o ganchos de carga en carretilla elevadora.
- Consulte más modelos en nuestra página web.

Artículo	Tipo de manipulación	Peso (kg)	Capacidad (kg)
MSA3160	Horizontal	3.2	500
MSA3157	Vertical	5	500



Pala para carretilla

- Pala de nieve para horquillas.
- Se puede configurar con ruedas y bordes de goma opcionales.
- Su ligera inclinación elimina la nieve hacia el lado izquierdo.

Artículo	Longitud (mm)	Dist. horquillas (mm)	Tamaño max. de horquillas (mm)	Peso (kg)
LG9020	1220	830	150x45	95
LG9025	1525	830	150x45	110



Porta Big-Bags

- Implemento para carretillas para elevar y transportar Big-Bags.
- El Big-Bag se coloca fácilmente en los ganchos del implemento y está listo para transportar.

Artículo	Carga máx. (kg)	Distancia entre ganchos (mm)	Peso (kg)
LG9015	1000	1000x1000	97



Parachoques para horquillas

- Elemento indispensable para proteger personas como otros vehículos de carretillas tanto en movimiento como estacionadas.
- Se puede fabricar en otros colores y con el logo de su empresa.

Artículo	Tamaño agujeros (mm)	Dimensiones LxFxH (mm)	Peso (kg)
LG9040	300x15	1000x85x100	2



Cepillo

- Cepillo de grandes dimensiones para carretilla.
- Permite barrer y rastrillar grandes áreas con poco esfuerzo.
- El cepillo combina púas finas y gruesas para conseguir el mejor acabado.

Artículo	Profundidad (mm)	Longitud (mm)	Peso (kg)
LG9035	200	1550	26



Volteador de contenedores

- Permite coger y volcar un contenedor para vaciarlo.
- El implemento incluye una polea por donde pasar un cable que permite realizar el volcado manualmente o elevando el mástil.

Artículo	Carga máx. (kg)	Tamaño max. de horquillas (mm)	Peso (kg)
LG9000	200	145x60	65



Volteador de contenedores

- Volteador que permite elevar y volcar un contenedor simplemente elevando la horquilla.
- Requiere que los contenedores tengan soportes laterales.

Artículo	Carga máx. (kg)	Tamaño max. de horquillas (mm)	Peso (kg)	Contenedores
LG9005	135	145x60	44	Tapa plana
LG9010	145	145x60	45	Tapa con palanca



Posicionador de barriles para carretilla elevadora

- Único sistema para manipulación de barriles desde una posición horizontal a una vertical y a la inversa sin moverse del puesto de conducción.
- Con solo un operario se consigue la manipulación de los barriles entre las diferentes áreas de la empresa.

Artículo	Cantidad de barriles	Carga máx. (kg)	Peso (kg)
MSA3101	1	400	95



Volteador de barriles para carretilla y grúa

- Permite el vaciado controlado de barriles suspendidos mediante grúa o carretilla elevadora de una forma sencilla y segura.
- Sistema de giro manual mediante palanca.

Artículo	Medidas máx. horquillas (mm)	Carga máx. (mm)	Peso (kg)
LG2056	160x65	250	35



Elevador-volteador de barriles

- Volteado con reductor manual con giro de hasta 360°.
- Freno de estacionamiento.
- Ruedas en poliuretano.
- Pistón hidráulico cromado.
- Ruedas en poliamida revestida de poliuretano.

Artículo	Dimensiones LxFxH (mm)	Elevación máx. (mm)	Capacidad (kg)
MSA3100	1190x890x2020	1425	350



Elevador-volteador de barriles

- Modelo para elevar, voltear, mezclar y transportar bidones metálicos y plásticos de 200lts.
- Sistema hidráulico con barra de seguridad.
- Acepta varios diámetros de barril 400-600mm.
- Posibilidad de modelo con elevación eléctrica pensado para un uso más intensivo.

Artículo	Dimensiones LxFxH (mm)	Tipo	Capacidad (kg)
MSA4600	1090x1365x2170	manual	300
MSA4601	1090x1365x2170	eléctrico	300

900 17 17 00
 Consulte con nuestros expertos



Gatos hidráulicos

- Compactos y muy estables, pueden ser utilizados en cualquier posición.
- El cuerpo gira 360°
- Velocidad de descenso regulable y protección contra la sobrecarga.
- Palanca de accionamiento desmontable.



Artículo	Rango elev. pie (mm)	Rango elev. cuerpo (mm)	Peso (kg)	Cap. (kg)
MSA4300	25-230	368-573	25	5000
MSA4305	30-260	420-650	35	10000
MSA4310	58-273	505-720	102	25000



Gatos de columna con manivela

- Gatos de columna con pie fijo para cargas de hasta 20 toneladas.
- Construidos en chapa de acero y con empuñadura de la manivela abatible.
- Freno automático de seguridad y pestillo doble de no desembrague.
- Cumplen con la normativa DIN 7355.



Artículo	Rango elev. pie (mm)	Rango elev. cuerpo (mm)	Peso (kg)	Cap. (kg)
MSA4300	25-230	368-573	25	5000
MSA4305	30-260	420-650	35	10000
MSA4310	58-273	505-720	102	25000

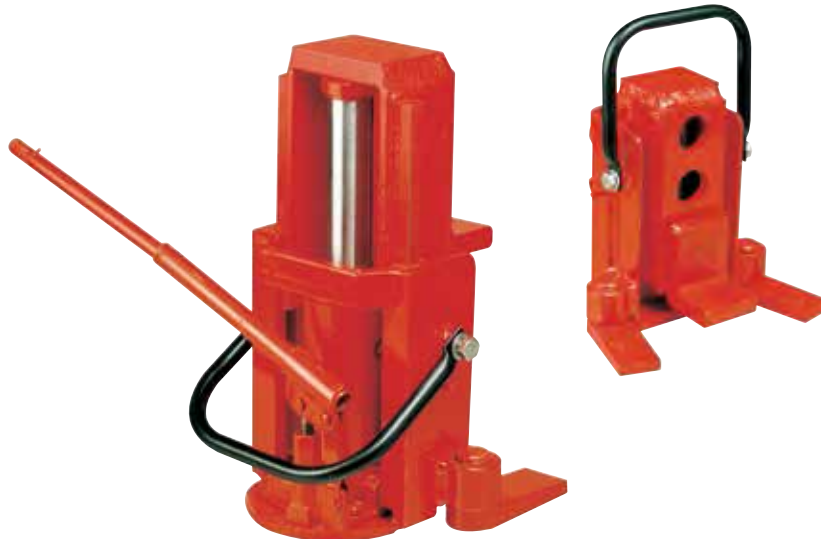

Gatos hidráulicos

- Compactos y muy estables, pueden ser utilizados en cualquier posición.
- El cuerpo gira 360°
- Velocidad de descenso regulable y protección contra la sobrecarga.
- Palanca de accionamiento desmontable.



Artículo	Rango elev. pie (mm)	Rango elev. cuerpo (mm)	Peso (kg)	Cap. (kg)
MSA4300	25-230	368-573	25	5000
MSA4305	30-260	420-650	35	10000
MSA4310	58-273	505-720	102	25000

Patines de carga simples

- Los patines de carga o tanquetas son una herramienta ideal para mover objetos pesados tales como máquinas herramienta, máquinas de inyección, tornos, fresadoras, contenedores, etc...
- Tenemos una gran variedad de patines de carga que van de 1Tn a las 12Tn.
- Las ruedas son de nylon para proteger el suelo de posibles daños.
- La plataforma superior está recubierta de goma para evitar posibles deslizamientos.



Nº foto	Artículo	Medidas LxFxH (mm)	Cap (kg)	Nº Rodillos
1	MSA4025	430x340x120	1000	2 fijas + 2 giratorias
2	MSA4030	430x340x120	1000	4 giratorias
3	MSA4000	330x220x120	1000	4
4	MSA4005	330x220x120	2000	8
5	MSA4010	210x100x105	2500	2
6	MSA4015	330x300x120	3000	4
7	MSA4020	260x230x105	6000	6

Patines de carga con tirador con carga hasta 12Tr

- Los patines de carga o tanquetas son una herramienta ideal para mover objetos pesados tales como máquinas herramienta, máquinas de inyección, tornos, fresadoras, etc...
- Las ruedas son de nylon para proteger el suelo de posibles daños, excepto el modelo MSA4070 donde las ruedas son de acero inoxidable para proporcionar mayor resistencia de carga.
- La plataforma superior está recubierta de goma para evitar posibles deslizamientos.



Artículo	Dimensiones LxFxH (mm)	Cap (kg)	Nº Rodillos	Tipo rodillos
MSA4060	310x255x105	3000	4	Nylon
MSA4065	630x400x115	6000	8	Nylon
MSA4070	630x400x115	12000	8	Acero

Patines de carga con barras ajustables con carga hasta 24Tn

- Los patines de carga o tanquetas son una herramienta ideal para mover objetos pesados tales como máquinas herramienta...
- Gracias a sus dos barras los patines se pueden ajustar en anchura, adaptándose fácilmente a la base de la carga a transportar.
- Las ruedas son de nylon para proteger el suelo de posibles daños, excepto el modelo MSA4055 donde las ruedas son de acero inoxidable para proporcionar mayor resistencia de carga.



Artículo	Dimensiones LxFxH (mm)	Rango de apertura (mm)	Peso (kg)	Carga (kg)
MSA4045	300x250x115	500-1400	30	6000
MSA4050	360x220x115	720-1500	38	12000
MSA4055	360x220x115	720-1500	65	24000

Kits completos de arrastre

- Kit completo que permite el almacenamiento organizado de diferentes tipos de tanquetas.
- El kit está formado por una caja metálica con ruedas con tapa abisagrada y dos cierres compuesto que en su interior incluye: 4 tanquetas, 2 bases giratorias, 2 bases ajuste, 2 tiradores, 2 barras de conexión, 1 barra de arrastre, 1 caja de almacenamiento con ruedas.



Artículo	Bases LxFxH (mm)	Capacidad (kg)	Peso (kg)
MSA4075	120x120x108	20000	50
MSA4080	120x120x117	30000	58
MSA4085	130x130x140	60000	92

Patines de carga deslizantes

- Esquinas de perfil bajo con ruedas para mover mobiliario y cualquier otro tipo de carga rectangular o planchas.
- Las esquinas rodantes son muy fáciles de colocar. Simplemente inclinar la carga de un lado y situar la esquina rodante en las dos esquinas, repitiendo la operación con el otro lado.
- La superficie de apoyo de la esquina cuenta con un recubrimiento de goma para proteger de posibles deslizamientos y también para proteger la carga.
- Se suministran en packs de 4 unidades.



Artículo	Dimensiones LxFxH (mm)	Rodillos con presión	Nº Rodillos	Capacidad (Tn)	Peso (kg)
MSA4140	206x100x67	5	15	10	5,2
MSA4155	380x168x125	4	13	60	32
MSA4160	530x182x145	6	17	80	61

Patines de carga deslizantes

- Patines de carga con rodillos de acero de alta resistencia y gran suavidad.
- Las capacidades máximas de carga están basadas en el uso del patín de carga sobre superficies metálicas, que son las que soportan la presión de los rodillos de acero.
- El uso de estos patines sobre superficies rugosas como cemento o gravilla está restringido. En su defecto se puede usar una placa de acero de 10mm de espesor como mínimo para poder usar los patines en suelos de cemento.
- La velocidad de avance de la carga no debe superar los 5m/min.



Artículo	Dimensiones LxFxH (mm)	Rodillos con presión	Nº Rodillos	Capacidad (Tn)	Peso (kg)
MSA4140	206x100x67	5	15	10	5,2
MSA4145	216x112x74	4	12	15	7,3
MSA4150	268x128x91	4	12	30	13
MSA4155	380x168x125	4	13	60	32
MSA4160	530x182x145	6	17	80	61

Pesaje Industrial

PICTOGRAMAS



Conformidad CE



Salida RS 232-C



Modelo Verificable



USB



Modelo Verificado



Salida para impresora



220V



Calibración Externa



Calibración Interna



Funciona con Batería



Cuentapiezas



Inoxidable



Porcentaje



Protección IP



Pesaje de Animales



Cálculo de Densidad



Funciona con Pilas



Células OIML

Balanzas Industriales



Más información en nuestra web dissetodiseo.com



Protección IP68

- Control de límite de peso
- Autodesconexión

Modelo	Capacidad (g)	Resolución (g)	Dim. Plato (mm)
MSA00075	6000	1	210x175
MSA00080	15000	2	210x175
MSA00085	30000	5	210x175



Base de pesaje INOX

- Carcasa ABS
- Protección contra sobrecargas
- Desconexión automática

Modelo	Capacidad (g)	Resolución (g)	Dim. Plato (mm)
MSA00000	3000	1	337x282
MSA00005	6000	2	337x282
MSA00010	15000	5	337x282
MSA00015	30000	10	337x282



Protección IP66

Modelo	Capacidad (g)	Resolución (g)	Dim. Plato (mm)
MSA00090	1100	0,1	250x215
MSA00095	3000	0,5 / 1	250x215
MSA00100	6000	1 / 2	250x215
MSA00105	11000	1	250x215
MSA00110	15000	2 / 5	250x215
MSA00115	30000	5 / 10	250x215



Cuentapiezas con 3 Displays

- Control de límite de peso
- Autodesconexión
- 20 memorias directas
- Acumulación de pesadas

Modelo	Capacidad (g)	Resolución (g)	Dim. Plato (mm)
MSA00020	3000	0,1	300x230
MSA00025	6000	0,2	300x230
MSA00030	15000	0,5	300x230
MSA00035	30000	1	300x230



Pesada de alta resolución

- Control de límite de peso
- Autodesconexión
- Pesaje en gramos o libras
- Función Hod

Modelo	Capacidad (g)	Resolución (g)	Dim. plato (mm)
MSA01420	6000	1	310x220
MSA01425	15000	2	310x220
MSA01430	30000	5	310x220



Avisador acústico

- Control de límite de peso
- tara automática
- Autohold
- Autodesconexión

Modelo	Capacidad (g)	Resolución (g)	Dim. Plato (mm)
MSA00040	3000	0,1	310x220
MSA00045	6000	0,2	310x220
MSA00050	15000	0,5	310x220
MSA00055	30000	1	310x220



Cuentapiezas con avisador

- Plataforma auxiliar opcional (bi-báscula)
- Protegida contra sobrecargas

Modelo	Capacidad (g)	Resolución (g)	Dim. Plato (mm)
MSA00120	6000	0,2	355x245
MSA00125	15000	0,5	355x245
MSA00130	30000	1	355x245



Display LED

- Control de límite de peso
- Carcasa en ABS
- Autodesconexión

Modelo	Capacidad (g)	Resolución (g)	Dim. Plato (mm)
MSA00060	6000	1	210x175
MSA00065	15000	2	210x175
MSA00070	30000	5	210x175



Protección IP68 con Display LED

- Control de límite de peso
- Protegida contra sobrecargas
- Filtro para pesadas inestables

Modelo	Capacidad (g)	Resolución (g)	Dim. Plato (mm)
MSA00135	6000	0,5	225x185
MSA00140	15000	1	225x185
MSA00145	30000	2	225x185



Balanzas Industriales



Display LCD

- Bajo consumo
- ligera y fácil de transportar
- Ideal para uso agroalimentario
- Unidades de pesada en gramos, libras y onzas



Modelo	Capacidad (g)	Resolución (g)	Dim. Plato (mm)
MSA00150	6000	1	176x176



Cuentapiezas para laboratorio

- Memoria de 20 taras y 100 productos
- Conexiones inalámbricas



Modelo	Capacidad (g)	Resolución (g)	Dim. Plato (mm)
MSA00210	2000	0,1	255x202
MSA00215	6000	0,1	255 x202
MSA00220	12000	0,2 g	255x202
MSA00225	30000	1	255x202



Paravientos en base de pesaje

- Alta precisión
- Base en acero INOX
- Ideal para papel, cartón o tejidos
- Cortador de muestras 10x10 cm



Modelo	Capacidad (g)	Resolución (g)	Dim. Plato (Ø)
MSA00155	150	0,01	110



Clase III en sistema de peso

- Autodesconexión
- Carcasa de ABS
- Pesaje en gramos o libras



Modelo	Capacidad (Kg)	Resolución (g)	Dim. Plato (mm)
MSA00230	3 / 6	1 / 2	310x220
MSA00235	6 / 15	2 / 5	310x220
MSA00240	15 / 30	5 / 10	310x220



Cuentapiezas de alta precisión

- 20 memorias directas
- Carcasa de ABS
- Cálculo automático de promedio de peso unitario



Modelo	Capacidad (g)	Resolución (g)	Dim. Plato (mm)
MSA00160	3000	0,2	294x228
MSA00165	6000	0,5	294x228
MSA00170	15000	1	294x228
MSA00175	30000	2	294x228



Multifunción con clase III

- Autodesconexión
- Función de límites de peso
- Tara automática



Modelo	Capacidad (Kg)	Resolución (g)	Dim. Plato (mm)
MSA00245	3 / 6	1 / 2	310x220
MSA00250	6 / 15	2 / 5	310x220
MSA00255	15 / 30	5 / 10	310x220



Multifunción con Display LCD

- Acumulación de pesadas
- Carcasa de ABS
- 4 niveles de filtro, para el pesaje de animales



Modelo	Capacidad (g)	Resolución (g)	Dim. Plato (mm)
MSA01435	6000	1	210x175
MSA01440	15000	2	210x175
MSA01445	30000	5	210x175



Fabricada en acero INOX AISI 304

- Función autohold
- Funciones de comprobación
- Memoria de 20 taras y 100 productos



Modelo	Capacidad (g)	Resolución (g)	Dim. Plato (mm)
MSA00260	6000	0,5	310x225
MSA00265	15000	1	310x225
MSA00270	30000	2	310x225



Estructura de perfil bajo

- Carcasa en ABS
- Memoria de 20 taras
- Autodesconexión
- Conexión inalámbrica



Modelo	Capacidad (g)	Resolución (g)	Dim. Plato (mm)
MSA00180	6000	1	225x220
MSA00185	15000	2	225x220
MSA00190	30000	5	225x220



Fabricada en acero INOX AISI 304

- Dimensiones del plato mayores a la serie S5i
- Memoria de 20 taras y 100 productos
- Función Autohold



Modelo	Capacidad (g)	Resolución (g)	Dim. Plato (mm)
MSA00275	15000	1	415x305
MSA00280	30000	2	415x305



Célula de pesada en aluminio

- Fácil de limpiar
- Carcasa de ABS
- autodesconexión
- Teclado muy intuitivo



Modelo	Capacidad (g)	Resolución (g)	Dim. Plato (mm)
MSA00195	6000	1	225x202
MSA00200	15000	2	225x202
MSA00205	30000	5	250x202



Impresora térmica

- Impresora por cable o inalámbrica
- 5 formatos de impresión en 4 idiomas



Modelo	Conexión
MSA01325	Conexión por cable (Mod. K3, K3i, IX y serie K2)
MSA01330	Conexión inalámbrica Wireless (Mod. K3 y K3i)

Balanzas de precisión



Balanza de laboratorio

- Carcasa ABS ■ Paravientos incluido excepto modelo MSA00305

Modelo	Capacidad (g)	Resolución (g)	Dim. Plato (mm)
MSA00285	150	0,005	116 Ø
MSA00290	300	0,01	116 Ø
MSA00295	600	0,01	116 Ø
MSA00300	1200	0,02	122x44
MSA00305	3000	0,1	122x44



Balanza analítica de laboratorio

- Bloque de pesaje electromagnético.
- Dispone de 3 puertas de acceso

Modelo	Capacidad (g)	Resolución (mg)	Características
MSA00380	120	0,1	Calibración externa
MSA00385	220	0,1	Calibración externa
MSA00390	120	0,1	Calibración interna
MSA00395	220	0,1	Calibración interna



Cuentapiezas para laboratorio

- Paravientos extraíble según modelo
- Bandeja de pesaje en acero inoxidable

Modelo	Capacidad (g)	Resolución (g)	Dim. Plato (mm)
MSA00310	300	0,01	130 Ø
MSA00315	600	0,01	130 Ø
MSA00320	1200	0,01	130 Ø
MSA00325	3000	0,1	160x160



Plataforma multi-posición

- 4 niveles de autohold
- Plataforma de acero pintado epoxy con plato de acero inoxidable

Modelo	Capacidad (Kg)	Resolución (g)	Dim. Plato (mm)
MSA00400	15	0,5	300 x 400
MSA00405	30	1	300 x 400



Base de pesaje en INOX

- Carcasa ABS
- Desconexión automática
- Unidades de pesadas en g, lb y oz.

Modelo	Capacidad (g)	Resolución (g)	Dim. Plato (mm)
MSA00330	1000	0,1	185x140
MSA00335	5000	1	185x140



Display de grandes dimensiones

- Bandeja de pesaje en acero INOX

Modelo	Capacidad (g)	Resolución (g)	Dim. Plato (mm)
MSA00410	600	0,1	255x220
MSA00415	1500	0,1	255 x 220
MSA00420	5000	1	255 x 220
MSA00425	6000	0,1	255 x 220
MSA00430	10000	0,1	255 x 220
MSA00435	20000	1	255 x 220



Sensor de carga cerámico

- Balanza de laboratorio
- Función porcentajes

Modelo	Capacidad (g)	Resolución (g)	Dim. Plato (mm)
MSA00340	100	0,001	115 Ø
MSA00345	200	0,001	115 Ø
MSA00350	2000	0,01	160 Ø
MSA00355	6000	0,1	160 Ø



Display LED

- Carcasa en ABS.
- Bandeja de pesaje en acero INOX.

Modelo	Capacidad (g)	Resolución (g)	Dim. Plato (mm)
MSA00450	600	0,1	155x155
MSA00455	1000	0,1	155x155
MSA00460	3000	0,1	155x155
MSA00465	6000	1	155x155



Balanza de alta precisión

- Balanza de laboratorio
- Sensor de carga cerámico

Modelo	Capacidad (g)	Resolución (g)	Características
MSA00360	320 g	0,001 g	Calibración externa
MSA00365	500 g	0,001 g	Calibración externa
MSA00370	3200 g	0,01 g	Calibración externa
MSA00375	5000 g	0,01 g	Calibración externa



Balanza para control de calidad

- Filtro para el pesaje de animales vivos.
- Calibración interna automática.

Modelo	Capacidad (g)	Resolución (g)	Características
MSA00470	310	0,001	Calibración interna autom.
MSA00475	420	0,001	Calibración interna autom.
MSA00480	1000	0,001	Calibración interna autom.
MSA00485	3100	0,01	Calibración interna autom.
MSA00490	4200	0,01	Calibración interna autom.



Específica para animales

- Memoria de 20 taras y 100 productos
- indicador en ABS de alta resistencia

Artículo	Capacidad (g)	Resolución (g)	Peso (Kg)
MSA01265	16000	0,1	320x210
MSA01270	32000	0,2	320x210



Analizador de humedad

- Temporizador ajustable de 1 a 99 minutos
- Tiempo de respuesta térmica de 50°C a 100°C
- Memoriza hasta 5 programas de secado

Modelo	Capacidad (g)	Resolución (g)	Características
MSA00495	160	0,001	Calibración externa



Plataformas

Básculas de suelo

- Plataforma robusta con 4 células de carga
- Dos rampas de acceso plegables
- Disponible en acero pintado o INOX



Mod. Pintado	Mod. Acero inox.	Capacidad (g)	Resolución (g)	Dim. Plato (mm)
MSA00500	MSA00525	600 Kg	100 g	800x800
MSA00505	MSA00530	1500 Kg	500 g	1200x1200
MSA00510	MSA00535	3000 Kg	1000 g	1200x1200
MSA00515	MSA00540	1500 Kg	500 g	1500x1500
MSA00520	MSA00545	3000 Kg	1000 g	1500x1500



Báscula de suelo de alta resistencia

- Para vehículos ligeros
- Permite la circulación sobre la plataforma
- Fijación a suelo o foso



Modelo	Capacidad (Kg)	Resolución (g)	Dim. Plato (mm)
MSA00605	6000	2000	5000x2450
MSA00610	10000	5000	5000x2450
MSA00615	6000	2000	6000x2450
MSA00620	10000	5000	6000x2450



Báscula de gran dimensión

- Estructura monobloque de gran resistencia fabricada en acero pintado epoxy.
- Dispone de refuerzo en las esquinas.
- Con protección IP67



Modelo	Capacidad (Kg)	Resolución (g)	Dim. Plato (mm)
MSA00550	3000	1000	3000x1500
MSA00555	3000	1000	3000x2000
MSA00560	6000	2000	3000x1500
MSA00565	6000	2000	4000x1500

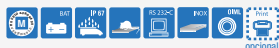

Báscula en acero INOX AISI 304

- Entorno alimentario
- Perfil bajo de 100 mm para facilitar la carga
- Dispone de 4 pies regulables



Modelo	Capacidad (Kg)	Resolución (g)	Dim. Plato (mm)
MSA00625	1500	500	1200x1200
MSA00630	3000	1000	1200x1200
MSA00635	1500	500	1500x1500
MSA00640	3000	1000	1500x1500



Plataforma extraplana

- Para el control de vehículos
- Rampas de caucho opcionales
- Fabricada en aluminio



Modelo	Capacidad (Tn)	Resolución (Kg)	Dim. Plato (mm)
MSA00570	3	0,5	350x350
MSA00575	10	2	500x400
MSA00580	15	2	700x450
MSA00585	20	5	900x500



Báscula de perfil bajo

- Estructura robusta y reforzada
- Para todo tipo de industrias
- Disponible en acero pintado o INOX



Mod. pintado	Mod. Acero inox.	Capacidad (Kg)	Resolución (g)	Dim. Plato (mm)
MSA00645	MSA01010	300 Kg	50 g	800x800
MSA00850	MSA01015	600 Kg	100 g	800x800
MSA00655	-	600 Kg	100 g	800x1000
MSA00660	MSA01020	600 Kg	100 g	1000x1000



Báscula de suelo móvil en "U"

- Dispone de ruedas delanteras para facilitar su manipulado.
- Modelos en acero pintado epoxy, acero zincado y acero inoxidable.



Modelo	Acabado	Capacidad (Kg)	Resolución (mm)	Dim. Plato (mm)
MSA00590	Pintado	1500	500	925x1200
MSA00595	Inox.	1500	500	925x1200
MSA00600	Zincado	1500	500	925x1200



Báscula de altas prestaciones

- Plataforma de última generación.
- Fabricada en acero INOX AISI 304.
- Dispone de elevación hidráulica.
- Ideal para entornos mojados.



Modelo	Capacidad (kg)	Resolución (g)	Dim. Plato (mm)
MSA00670	1500	500	1200x1200x105
MSA00675	3000	1000	1200x1200x105
MSA00680	1500	500	1500x1500x105
MSA00685	3000	1000	1500x1500x105



Barras pesadoras

- Para pesar vigas, estructuras rígidas, jaulas de animales, etc.
- Disponen de asa ergonómica para el manipulado.
- Patas regulables para nivelado



Mod. Inox.	Mod. pintado	Capacidad (Kg)	Resolución (g)	Dim. Plato (mm)
MSA00845	MSA00855	3000	1000	60x100x800
MSA00850	MSA00860	3000	1000	60x100x1200



Báscula con protección IP67

- Robusta, para todo tipo de cargas
- También disponible en acero inoxidable.
- Perfil bajo de 90 mm



Modelo	Capacidad (Kg)	Resolución (g)	Dim. Plato (mm)
MSA00785	1500	500	1200x1200x90
MSA00790	3000	1000	1200x1200x90
MSA00795	1500	500	1500x1500x90
MSA00800	3000	1000	1500x1500x90



Báscula de suelo de altas prestaciones

- Fabricada en chapa extra gruesa de 4/5 mm y 5/6 mm
- Patas regulables para salvar las irregularidades del suelo aportando una mayor estabilidad.
- Las células de carga disponen de protección IP67 y aprobación OIML de clase 3.
- Uso válido donde se requiera la metrología legal.
- Perfecta para las actividades industriales más exigentes, donde aporta una gran durabilidad y precisión.

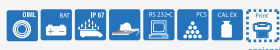

Modelo 4mm	Modelo 6mm	Capacidad (Kg)	Resolución (g)	Dim. Plato (mm)
MSA00690	MSA00720	1500	500	1200x1000
MSA00725	MSA00730	3000	1000	1200x1200
MSA00695	MSA00735	1500	500	1200x1200
MSA00700	MSA00740	3000	1000	1200x1200
MSA00705	MSA00750	1500	500	1500x1200
MSA00710	MSA00760	3000	1000	1500x1200
MSA00765	MSA00770	1500	500	1500x1500
MSA00690	MSA00695	3000	1000	1500x1500
MSA00715	MSA00780	3000	1000	2000x1500

Básculas Industriales



Gancho de carga ligero

- Carcasa fabricada en aluminio fundido.
- Teclado resistente al agua.
- Con función Auto Hold.
- Desconexión automática.
- Anclajes resistentes con capacidad para 1000 kg.
- Acumulación de pesadas.
- Pantalla LED.



Modelo	Capacidad (Kg)	Resolución (g)	Dim. Plato (mm)
MSA00880	1000	200	205x440x135



Plataforma de perfil bajo en INOX

- Indicador en acero inoxidable
- Ideal para el sector alimentario
- Soporte para mural con fijación incluida.



Modelo	Capacidad (Kg)	Resolución (g)	Dim. Plato
MSA01025	60	50 g	380x300
MSA01030	120 K	100 g	380x300



Gancho para grandes cargas

- Carcasa fabricada en aluminio fundido.
- Teclado resistente al agua.
- Con función Auto Hold.
- Desconexión automática.
- Anclajes resistentes con capacidad para 3000, 5000 y 10000 kg.



Modelo	Capacidad (Kg)	Resolución (Kg)	Dim. Plato (mm)
MSA00885	1000	0,2	520x193x190
MSA00890	3000	1	520x193x190
MSA00895	3200	2	600x193x190
MSA00900	5000	5	700x193x190



Indicador en ABS con display LED

- Filtro para pesar animales.
- Acumulación automática/manual de pesadas.
- Con función cuentapiezas.



Modelo	Capacidad (Kg)	Resolución (g)	Dim. Plato (mm)
MSA01035	15	2	300x400
MSA01040	30	5	300x400
MSA01045	60	10	300x400
MSA01050	150	20	300x400
MSA01055	30	5	400x500
MSA01060	60	10	400x500
MSA01065	150	20	400x500

Gancho de altas prestaciones

- Capacidad de carga de hasta 30 tn.
- Pantalla LED de alta resolución.
- Incluye mando inalámbrico.
- Dispone de batería interna recargable.

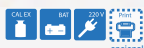

Modelo	Capacidad (g)	Resolución (Kg)	Dim. Plato (mm)
MSA00905	3000	1	319x198x126
MSA00910	5000	2	407x219x161
MSA00915	10000	5	484x246x202
MSA00920	15000	10	585x263x210
MSA00925	20000	10	621x294x284
MSA00930	30000	20	858x356x344



Gancho de carga ligero

- Carcasa fabricada en aluminio fundido.
- Con función Auto Hold.
- Desconexión automática.
- Anclajes resistentes con capacidad para 30, 150 y 300 kg.
- Pantalla LCD de grandes dimensiones.

Mod. Aluminio	Mod. ABS	Capacidad (Kg)	Resolución (g)	Dim. Plato (mm)
MSA00935	MSA00955	30	10	80x290x45
MSA00940	MSA00960	150	50	80x290x45
MSA00945	MSA00965	300 g	100 g	80x290x45

Plataforma multifuncional

- Su gran versatilidad ofrece diferentes usos dentro de la industria y permite la colocación a pared o a columna.
- Display LCD con iluminación interna.
- Opcionalmente se puede suministrar con displays remotos, peda de tara, salida de relés, etc.
- Disponible en 6 tamaños con bandeja de pesaje en acero INOX.
- Disponible en 4 tamaños fabricada íntegramente en acero INOX.
- Desconexión automática programable.
- Incluye memorización de la última pesada.
- Función Auto Hold.



Modelo 4 mm	Modelo 6mm	Capacidad (Kg)	Resolución (g)	Dim. Plato (mm)
MSA01070	-	6	500	1200x1000
MSA01075	-	15	1000	1200x1200
MSA01080	-	30	500	1200x1000
MSA01085	MSA01160	30	1000	1200x1200
MSA01090	MSA01165	60	500	1200x1000
MSA01095	MSA01170	150	1000	1200x1200
MSA01100	MSA01175	30	500	1200x1000
MSA01105	MSA01180	60	1000	1200x1200
MSA01110	MSA01185	150	500	1200x1000
MSA01115	-	60	1000	1200x1200
MSA01120	-	150	500	1200x1000
MSA01125	-	300	1000	1200x1200
MSA01130	MSA01190	60	500	1200x1000
MSA01135	MSA01195	150	1000	1200x1200
MSA01140	MSA01200	1500	500	1200x1000
MSA01145	MSA01205	300	1000	1200x1200
MSA01150	MSA01210	300	500	1200x1000
MSA01155	MSA01215	3000	1000	1200x1200

Básculas Industriales

Plataforma con base en INOX

- Memoria de 20 taras y 100 productos.
- Indicador en ABS de alta resistencia extraíble.
- 4 niveles de función Auto Hold.
- Desconexión automática programable.
- Ideal para control de calidad, embalaje, etc



Modelo	Capacidad (Kg)	Resolución (g)	Dim. Plato (mm)
MSA01230	15	2	300x400
MSA01235	30	5	300x400
MSA01240	60	10	300x400
MSA01245	150	20	300x400
MSA01250	30	5	400x500
MSA01255	60	10	400x500
MSA01260	150	20	400x500

Plataforma en acero INOX AISI 304

- Diseño higiénico-sanitario
- Procesador interno de alta velocidad
- 4 niveles de función Auto Hold



Modelo	Capacidad (Kg)	Resolución (g)	Dim. Plato (mm)
MSA01335	15	2	300x350
MSA01340	30	5	300x350
MSA01345	30	5	350x450
MSA01350	60	10	350x450
MSA01355	60	10	400x500
MSA01360	150	20	400x500
MSA01365	150	20	500x600
MSA01370	300	50	500x600
MSA01375	300	50	600x800
MSA01380	600	100	600x800

Base y columna en acero INOX

- Ideal industrias y almacenes
- Clasificación por pesos
- 4 niveles de función Auto Hold



Modelo	Capacidad (Kg)	Resolución (g)	Dim. Plato (mm)
MSA01275	30	5	450x350
MSA01280	60	10	450x350
MSA01285	60	10	540x400
MSA01290	150	20	540x400
MSA01295	150	20	600x500
MSA01300	300	50	600x500
MSA01305	150	20	800x600
MSA01310	300	50	800x600
MSA01315	600	100	800x600

Transpaleta manual de pesaje

- Horquillas resistentes a todo tipo de golpes.
- Calculan el peso en función de la torsión.
- Display LCD alimentado con pilas extraíbles.
- Indica el peso correctamente cuando el indicador de altitud de burbuja está en el centro.
- Funciones de pesado en kg, lb y oz.



Modelo	Capacidad (Kg)	Resolución (g)	Dim. Plato (mm)
MSA01390	1000 / 2000	5 / 20 g	560x1160

Plataforma de uso veterinario

- Diseñada especialmente para animales vivos.
- Ruedas y asa para desplazamiento cómodo.
- 3 niveles de función Auto Hold.
- Superficie con goma antideslizante para el confort de los animales.
- Tara automática.



Modelo	Capacidad (Kg)	Resolución (g)	Dim. Plato (mm)
MSA01320	300	100	900x500

Transpaleta manual de pesaje

- Indicador en ABS de alta resistencia
- Capacidad de 2000 Kg
- Resolución de 1 kg.
- Dimensiones del plato de 560x1160 mm.
- Acumulación de pesadas.
- Batería recargable.



Modelo	Características	Acabado
MSA01395	Sin impresora	Acero pintado
MSA01400	Con impresora	Acero pintado
MSA01405	Sin impresora	Acero inoxidable
MSA01410	Con impresora	Acero inoxidable

Plataforma ligera

- Diseño higiénico-sanitario.
- Display retroiluminado de grandes dígitos.
- Estructura en ABS de alta resistencia.
- Indicador de sobrecarga y batería baja.



Modelo	Capacidad (Kg)	Resolución (g)	Dim. Plato (mm)
MSA01385	100	50	380x300x35



Más información en nuestra web dissetodiseo.com

Indicadores



Cuentapiezas con 3 LCD



- Teclado numérico.
- Función autoapagado
- Batería interna recargable.



Modelo	Resolución	Dimensiones (mm)	Peso (Kg)
MSA01535	600.000 divisiones	240x180x105	1,380

Display LCD pesa animales



- Estructura ABS
- Display LCD.
- Función autoapagado.
- Indicador de batería baja.



Modelo	Resolución	Dimensiones (mm)	Peso (Kg)
MSA01415	600.000 divisiones	240x180x105	1,380

Indicador con impresora integrada



- Memoria de 999 PLU's y 30 PLU's directos.
- Bi-Báscula.
- Imprime papel y etiqueta auto-adhesiva.
- Visualiza e imprime fecha y hora.



Modelo	Resolución	Dimensiones (mm)	Peso (Kg)
MSA01415	30000 divisiones	315x210x210	1,7

Display LED con OIML clase III



- Estructura ABS
- Función cuentapiezas.
- Límites de peso.
- Función pesa animales.
- Batería interna recargables.



Modelo	Resolución	Dimensiones (mm)	Peso (Kg)
MSA01470	600.000 divisiones	240x180x105	1,380

Indicador con impresora de ticket



- Resolución interna de 60.000 divisiones.
- 4 formatos de ticket.
- Batería recargable.
- Dispone de acumulación de pesadas.
- Límites de peso.
- Cuentapiezas.



Modelo	Resolución	Dimensiones (mm)	Peso (Kg)
MSA01450	30000 divisiones	275x175x150	1,8

Multifunción con display LED



- Estructura ABS.
- Dispone de acumulación de pesadas.
- Límites de peso.
- Teclado integrado.
- Función autoapagado.
- Batería recargable.



Modelo	Resolución	Dimensiones (mm)	Peso (Kg)
MSA01475	600.000 divisiones	240x180x105	1,380

Indicador visualizador de gráficos



- Memoria acumulativa.
- Pre-tara programable.
- Filtro adaptativo de 3 posiciones.



Modelo	Resolución	Dimensiones (mm)	Peso (Kg)
MSA01450	30000 divisiones	255x172x95	2,3

Multifunción con display LCD



- Estructura ABS.
- Introducción de taras por teclado.
- Dispone de acumulación de pesadas.
- Indicador de batería baja.
- Función autoapagado.



Modelo	Resolución	Dimensiones (mm)	Peso (Kg)
MSA01480	600.000 divisiones	240x180x105	1,380

Multirango con display LED



- Estructura ABS.
- Tara prefijada y manual.
- Acumulación automática-manual de pesadas.
- Batería interna recargable.



Modelo	Resolución	Dimensiones (mm)	Peso (Kg)
MSA01460	60000 divisiones	230x10x85	1,50



3 displays LCD con OIML clase III

- Estructura ABS.
- Función autoapagado.
- Ideal para transacciones comerciales de gran volumen.
- Teclado integrado.



Modelo	Resolución	Dimensiones (mm)	Peso (Kg)
MSA01520	600.000 divisiones	24x180x105	1,380

Indicadores



Indicador de altas prestaciones

- Límites de peso.
- Clasificación por peso.
- Múltiples posiciones de colocación.
- 4 niveles de función Auto Hold para pesajes de gran tamaño.
- Dosificación a 2 niveles.



Modelo	Acabado	Resolución	Dimensiones (mm)	Peso (Kg)
MSA01490	ABS	30000 divisiones	220x180x83	1,5
MSA01495	Inox.	30000 divisiones	220x180x83	2,5



Inoxidable de altas prestaciones

- Protección IP 65.
- Acumulación de peso.
- Múltiples niveles de filtros para el pesaje de animales.



Modelo	Resolución	Dimensiones (mm)	Peso (Kg)
K5I	300.000 divisiones	250X145X80	1,7



Indicador con impresora integrada

- Display en LCD.
- Función tara.
- Carcasa en acero inoxidable.
- Indicador de batería baja.



Modelo	Característica	Resolución	Dimensiones (mm)
MSA01490	Con impresora	30000 divisiones	220x180x83



Inoxidable con aprobación OIML

- Protección IP 65.
- Para columna, pared o sobremesa.
- Función cuentapiezas.
- Display en LCD.



Modelo	Resolución	Dimensiones (mm)	Peso (Kg)
MSA01505	300.000 / 600.000 divisiones	250X187X89	3,5

Indicador remoto con display LED

- Conexión por cable o inalámbrica.
- Puede actuar como repetidor para los indicadores MSA01525 y MSA01530.
- El modelo MSA01530 no necesita instalar cables y tiene un alcance de hasta 50 metros.



Modelo	Conexión	Dimensiones (mm)	Peso (Kg)
MSA01525	Por cable	430x180x50	2
MSA01530	Inalámbrica Wireless.	430x180x50	2



Semáforo

- 3 Luces de led con placa de relés.

Modelo	Opcional para indicadores
MSA01540	(consultar con departamento comercial)

