

# CAJAS Y CONTENEDORES

**17** DISSET  
DISSET ODISEO

CATÁLOGO 1944PA / 5ª EDICIÓN



## Cajas y Contenedores



Cajas Norma Europa



Cajas KLT Automoción



Cajas encajables



Cajas apilables con frontal abierto



Cajas plegables



Cajas para estanterías



Cajas ESD



Estanterías y soportes para cajas



Maletas y Maletines



Palets de plástico



Contenedores plásticos de gran volumen



Contenedores metálicos



## Cajas de plástico apilables Norma Europa ATHENA

- Cajas de plástico apilables fabricadas en polipropileno virgen, apto para uso alimentario, resistente a roturas y a la mayoría de aceites, ácidos y lejías.
- Desempeñan un papel importante para el transporte y el almacenaje de todo tipo de productos.
- Disponibles en multitud de submúltiplos de medidas europalet.
- No les afecta ni el calor ni el frío.
- Permiten un manejo óptimo gracias a sus asas ergonómicas.
- Igualmente idóneos para instalaciones de transporte y de fabricación.
- Posibilidad de serigrafiado en las paredes laterales con el logo de su empresa.
- También disponibles en Polipropileno reciclado ECO. Los modelos en plástico ECO no son aptos para uso alimentario.



Asa abierta



Pared lisa



Asa cerrada



Pared perforada

Fondo reforzado



Fondo liso



Fondo perforado



Combinaciones de cajas

A0	B0	C0	D0	E0	F0	S0	R0
- pared cerrada -	- pared cerrada -	- pared rejada -	- pared rejada -	- pared rejada -	- pared rejada -	- pared abierta -	- pared cerrada -
-asa cerrada-	-asa abierta-	-asa cerrada-	-asa abierta-	-asa cerrada-	-asa abierta-	-asa abierta-	-asa abierta-
- fondo liso -	- fondo liso -	- fondo liso -	- fondo liso -	- fondo rejado -	- fondo rejado -	- fondo liso -	- fondo liso -





## ATHENA 200x150

Artículo	A	B	C	D	E	F	G	H	I	L
FPA2251A001	201	167	158	165	140	151	151	116	109	115

## ATHENA 300x200

Artículo	A	B	C	D	E	F	G	H	I	L
FPA2451A001	298	268	259	268	102	120	199	168	161	168
FPA2851A001	298	267	259	267	151	170	198	166	160	167

## ATHENA 400x300

Artículo	A	B	C	D	E	F	G	H	I	L
FPA3251A001	402	366	355	364	36	55	302	265	255	266
FPA3651A001	400	369	355	365	57	75	300	268	255	267
FPA4051A001	401	369	358	367	102	121	300	268	258	267
FPA4151A001	402	369	358	366	94	121	300	268	253	265
FPA4051E001	402	369	353	364	102	120	300	269	253	264
FPA4451A001	402	370	358	367	152	171	300	268	258	268
FPA4551A001	401	370	359	367	145	170	300	269	258	268
FPA4851A001	401	370	358	367	202	221	301	270	258	268
FPA4851B001	401	369	358	368	202	221	301	267	257	267
FPA4951B001	401	370	358	364	195	221	301	270	258	264
FPA5251A001	402	371	357	367	306	325	301	268	258	268
FPA5251B001	401	369	357	367	305	324	300	268	257	267

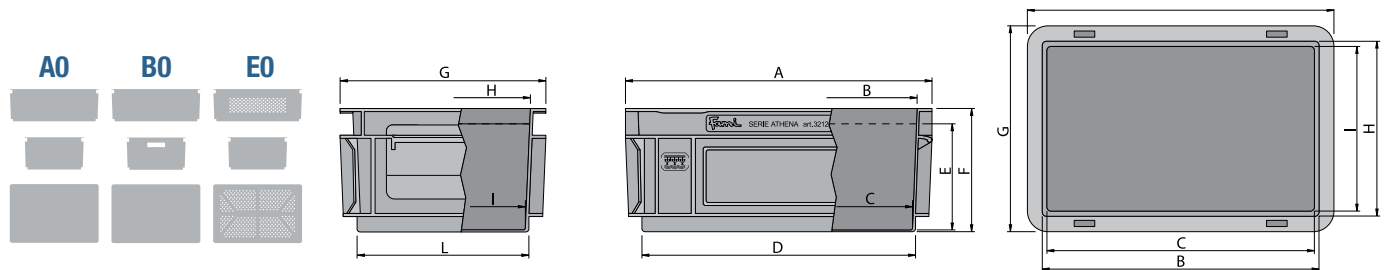

### Modelos



#### Tipo AO

Artículo	Dim. ext. LxFxH (mm)	Dim. int. LxFxH (mm)	Capacidad (lts)	Peso (kg)
FPA2251A001	200x150x150	158x109x140	-	0,298
FPA2254A001	200x150x150	158x109x140	-	-

#### Tipo AO

Artículo	Dim. ext. LxFxH (mm)	Dim. int. LxFxH (mm)	Capacidad (lts)	Peso (kg)
FPA2451A001	300x200x120	259x161x102	5	0,432
FPA2454A001	300x200x120	259x161x102	5	-

#### Tipo AO

Artículo	Dim. ext. LxFxH (mm)	Dim. int. LxFxH (mm)	Capacidad (lts)	Peso (kg)
FPA2851A001	300x200x170	259x160x151	7	0,616
FPA2854A001	300x200x170	259x160x151	7	-



Tipo A0

Artículo	Dim. ext. LxFxH (mm)	Dim. int. LxFxH (mm)	Capacidad (lts)	Peso (kg)
FPA3251A001	400x300x55	355x254x37	3,8	0,505
FPA3254A001	400x300x55	355x254x37	3,8	-

Tipo A0

Artículo	Dim. ext. LxFxH (mm)	Dim. int. LxFxH (mm)	Capacidad (lts)	Peso (kg)
FPA3651A001	400x300x78	355x255x59	6	0,550
FPA3654A001	400x300x78	355x255x59	6	-

Tipo A0

Artículo	Dim. ext. LxFxH (mm)	Dim. int. LxFxH (mm)	Capacidad (lts)	Peso (kg)
FPA4051A001	400x300x120	357x257x102	10	0,770
FPA4054A001	400x300x120	357x257x102	10	-



Tipo A0

Artículo	Dim. ext. LxFxH (mm)	Dim. int. LxFxH (mm)	Capacidad (lts)	Peso (kg)
FPA4151A001	400x300x125	357x256x94	10	1,005
FPA4154A001	400x300x125	357x256x94	10	-

Tipo E0

Artículo	Dim. ext. LxFxH (mm)	Dim. int. LxFxH (mm)	Capacidad (lts)	Peso (kg)
FPA4051E001	400x300x120	357x256x99	10	0,820
FPA4054E001	400x300x120	357x256x99	10	-

Tipo A0

Artículo	Dim. ext. LxFxH (mm)	Dim. int. LxFxH (mm)	Capacidad (lts)	Peso (kg)
FPA4451A001	400x300x170	357x257x152	15	1,070
FPA4454A001	400x300x170	357x257x152	15	-



Tipo A0

Artículo	Dim. ext. LxFxH (mm)	Dim. int. LxFxH (mm)	Capacidad (lts)	Peso (kg)
FPA4551A001	400x300x178	357x255x145	15	1,485
FPA4554A001	400x300x178	357x255x145	15	-

Tipo A0

Artículo	Dim. ext. LxFxH (mm)	Dim. int. LxFxH (mm)	Capacidad (lts)	Peso (kg)
FPA4851A001	400x300x220	357x258x207	20	1,230
FPA4854A001	400x300x220	357x258x207	20	-

Tipo B0

Artículo	Dim. ext. LxFxH (mm)	Dim. int. LxFxH (mm)	Capacidad (lts)	Peso (kg)
FPA4851B001	400x300x220	357x258x206	20	1,200
FPA4854B001	400x300x220	357x258x206	20	-



Tipo B0

Artículo	Dim. ext. LxFxH (mm)	Dim. int. LxFxH (mm)	Capacidad (lts)	Peso (kg)
FPA4951B001	400x300x230	356x257x197	20	1,390
FPA4954B001	400x300x230	356x257x197	20	-

Tipo A0

Artículo	Dim. ext. LxFxH (mm)	Dim. int. LxFxH (mm)	Capacidad (lts)	Peso (kg)
FPA5251A001	400x300x325	356x255x307	30	2,050
FPA5254A001	400x300x325	356x255x307	30	-

Tipo B0

Artículo	Dim. ext. LxFxH (mm)	Dim. int. LxFxH (mm)	Capacidad (lts)	Peso (kg)
FPA5251B001	400x300x325	355x255x305	30	2,020
FPA5254B001	400x300x325	355x255x305	30	-





## ATHENA 600x400

Artículo	A	B	C	D	E	F	G	H	I	L	M
FPA5651A001	602	566	555	563	58	77	404	366	355	364	606
FPA6051A001	601	569	558	567	101	121	402	369	356	366	601
FPA6151A001	602	570	554	565	95	121	402	370	354	365	601
FPA6051C001	601	569	557	566	102	121	402	370	357	366	601
FPA6051E001	601	569	557	565	101	120	401	369	356	365	601
FPA6451A001	603	570	556	567	151	171	402	369	357	366	603
FPA6551A001	602	571	559	566	137	171	402	370	359	365	601
FPA6851A001	602	570	557	567	201	221	402	369	356	366	603
FPA6851B001	601	568	556	566	201	221	401	370	356	366	604
FPA6951B001	602	571	558	567	186	222	405	371	357	367	607
FPA6851F001	602	570	555	564	199	221	401	370	355	364	605
FPA7251A001	603	571	556	565	262	281	401	370	357	365	608
FPA7251B001	600	569	556	565	262	280	400	369	356	364	605
FPA7351B001	603	572	558	566	251	281	401	369	357	365	603
FPA7651A001	603	571	558	566	307	326	402	371	356	365	603
FPA7651B001	602	570	557	567	307	326	402	371	357	365	607
FPA7751B001	603	570	558	567	294	328	402	371	358	367	608
FPA7651D001	602	570	558	567	307	326	402	371	358	366	605
FPA8051B001	603	573	558	568	413	431	401	370	358	367	603
FPA8051D001	603	573	558	566	411	430	401	368	358	366	605
FPA8051S001	602	572	557	566	411	430	401	369	356	365	601
FPA8051R001	603	573	558	567	412	431	401	370	358	366	602

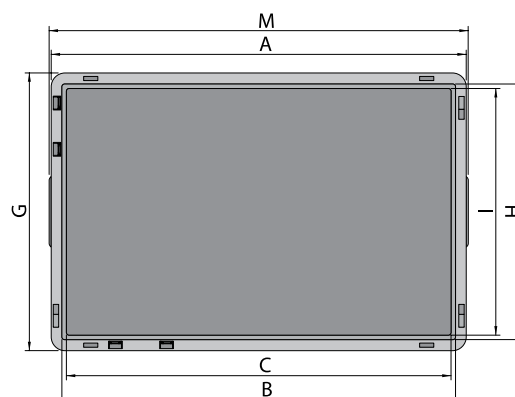
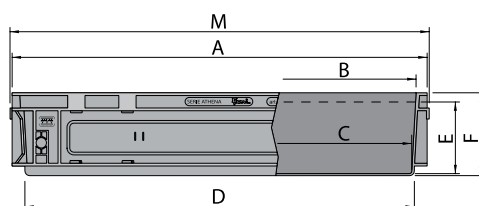
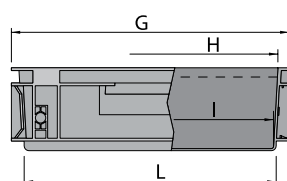
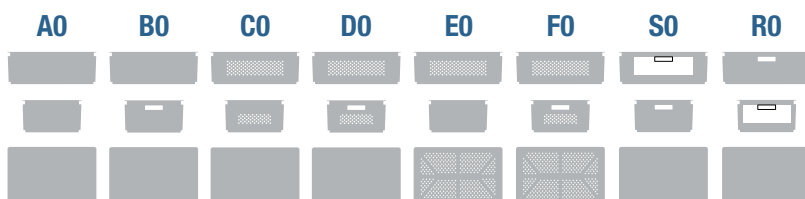

## Modelos



Tubo A0

Artículo	Dim. ext. LxFxH (mm)	Dim. int. LxFxH (mm)	Capacidad (lts)	Peso (kg)
FPA5651A001	600x400x76	555x353x58	10	1,242
FPA5654A001	600x400x76	555x353x58	10	-



Tubo A0

Artículo	Dim. ext. LxFxH (mm)	Dim. int. LxFxH (mm)	Capacidad (lts)	Peso (kg)
FPA6051A001	600x400x120	557x357x102	20	1,585
FPA6054A001	600x400x120	557x357x102	20	-



Tubo A0

Artículo	Dim. ext. LxFxH (mm)	Dim. int. LxFxH (mm)	Capacidad (lts)	Peso (kg)
FPA6151A001	600x400x120	555x354x97	20	1,685
FPA6154A001	600x400x120	555x354x97	20	-



Tubo C0

Artículo	Dim. ext. LxFxH (mm)	Dim. int. LxFxH (mm)	Capacidad (lts)	Peso (kg)
FPA6051C001	600x400x120	557x356x102	20	1,575
FPA6054C001	600x400x120	557x356x102	20	-



Tubo E0

Artículo	Dim. ext. LxFxH (mm)	Dim. int. LxFxH (mm)	Capacidad (lts)	Peso (kg)
FPA6051E001	600x400x120	557x357x103	20	1,500
FPA6054E001	600x400x120	557x357x103	20	-



Tubo A0

Artículo	Dim. ext. LxFxH (mm)	Dim. int. LxFxH (mm)	Capacidad (lts)	Peso (kg)
FPA6451A001	600x400x170	560x358x153	30	2,125
FPA6454A001	600x400x170	560x358x153	30	-



Tubo A0

Artículo	Dim. ext. LxFxH (mm)	Dim. int. LxFxH (mm)	Capacidad (lts)	Peso (kg)
FPA6551A001	600x400x170	558x358x139	30	2,330
FPA6554A001	600x400x170	558x358x139	30	-



Tubo A0

Artículo	Dim. ext. LxFxH (mm)	Dim. int. LxFxH (mm)	Capacidad (lts)	Peso (kg)
FPA6851A001	600x400x220	558x356x202	40	2,620
FPA6854A001	600x400x220	558x356x202	40	-



Tubo B0

Artículo	Dim. ext. LxFxH (mm)	Dim. int. LxFxH (mm)	Capacidad (lts)	Peso (kg)
FPA6851B001	600x400x220	558x357x202	40	2,570
FPA6854B001	600x400x220	558x357x202	40	-







Tipo B0



Artículo	Dim. ext. LxFxH (mm)	Dim. int. LxFxH (mm)	Capacidad (lts)	Peso (kg)
FPA6951B001	600x400x220	560x358x188	40	2,875
FPA6954B001	600x400x220	560x358x188	40	-

Tipo F0



Artículo	Dim. ext. LxFxH (mm)	Dim. int. LxFxH (mm)	Capacidad (lts)	Peso (kg)
FPA6851F001	600x400x220	557x356x202	40	2,480
FPA6854F001	600x400x220	557x356x202	40	-

Tipo A0



Artículo	Dim. ext. LxFxH (mm)	Dim. int. LxFxH (mm)	Capacidad (lts)	Peso (kg)
FPA7251A001	600x400x285	557x356x263	53	2,765
FPA7254A001	600x400x285	557x356x263	53	-



Tipo B0



Artículo	Dim. ext. LxFxH (mm)	Dim. int. LxFxH (mm)	Capacidad (lts)	Peso (kg)
FPA7251B001	600x400x285	557x357x263	53	2,895
FPA7254B001	600x400x285	557x357x263	53	-

Tipo B0



Artículo	Dim. ext. LxFxH (mm)	Dim. int. LxFxH (mm)	Capacidad (lts)	Peso (kg)
FPA7351B001	600x400x285	557x357x256	53	3,120
FPA7354B001	600x400x285	557x357x256	53	-

Tipo A0



Artículo	Dim. ext. LxFxH (mm)	Dim. int. LxFxH (mm)	Capacidad (lts)	Peso (kg)
FPA7651A001	600x400x325	558x358x308	60	3,315
FPA7654A001	600x400x325	558x358x308	60	-





Tipo B0

Artículo	Dim. ext. LxFxH (mm)	Dim. int. LxFxH (mm)	Capacidad (lts)	Peso (kg)
FPA7651B001	600x400x325	558x357x308	60	3,215
FPA7654B001	600x400x325	558x357x308	60	-

Tipo B0

Artículo	Dim. ext. LxFxH (mm)	Dim. int. LxFxH (mm)	Capacidad (lts)	Peso (kg)
FPA7751B001	600x400x325	558x358x295	60	3,630
FPA7754B001	600x400x325	558x358x295	60	-

Tipo D0

Artículo	Dim. ext. LxFxH (mm)	Dim. int. LxFxH (mm)	Capacidad (lts)	Peso (kg)
FPA7651D001	600x400x325	558x358x308	60	3,040
FPA7654D001	600x400x325	558x358x308	60	-



Tipo B0

Artículo	Dim. ext. LxFxH (mm)	Dim. int. LxFxH (mm)	Capacidad (lts)	Peso (kg)
FPA8051B001	600x400x430	557x356x415	90	3,915
FPA8054B001	600x400x430	557x356x415	90	-

Tipo D0

Artículo	Dim. ext. LxFxH (mm)	Dim. int. LxFxH (mm)	Capacidad (lts)	Peso (kg)
FPA8051D001	600x400x430	557x357x415	90	3,610
FPA8054D001	600x400x430	557x357x415	90	-

Tipo S0

Artículo	Dim. ext. LxFxH (mm)	Dim. int. LxFxH (mm)	Capacidad (lts)	Peso (kg)
FPA8051S001	600x400x430	557x357x415	90	3,625
FPA8054S001	600x400x430	557x357x415	90	-



Tipo R0

Artículo	Dim. ext. LxFxH (mm)	Dim. int. LxFxH (mm)	Capacidad (lts)	Peso (kg)
FPA8051R001	600x400x430	557x357x415	90	3,780
FPA8054R001	600x400x430	557x357x415	90	-







## ATHENA 800x600

Artículo	A	B	C	D	E	F	G	H	I	L	M
FPA8551A001	804	770	755	764	85	121	605	568	554	563	824
FPA8751A001	803	769	754	763	135	173	602	568	554	563	818
FPA8951A001	805	770	755	764	186	222	603	567	554	562	820
FPA9351A001	804	771	756	764	293	329	603	569	554	563	820
FPA9751A001	803	770	755	763	392	429	602	568	553	562	817

AO

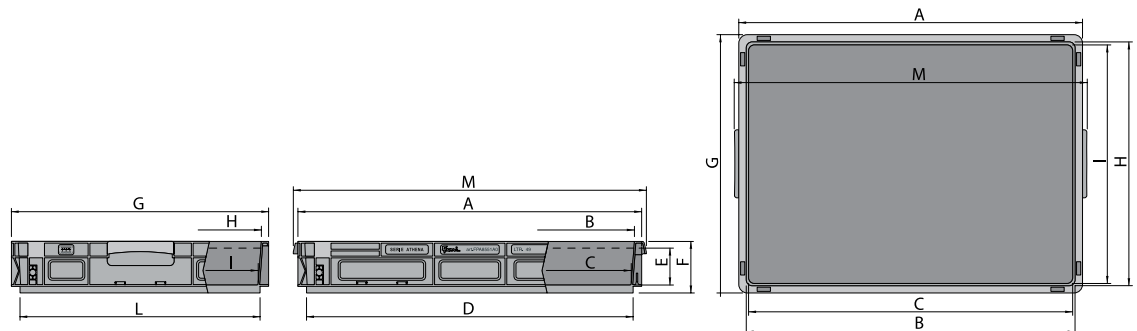

Modelos



Tipo A0

Artículo	Dim. ext. LxFxH (mm)	Dim. int. LxFxH (mm)	Capacidad (lts)	Peso (kg)
FPA8551A001	800x600x120	757x557x86	49	3,450
FPA8554A001	800x600x120	757x557x86	49	-



Tipo A0

Artículo	Dim. ext. LxFxH (mm)	Dim. int. LxFxH (mm)	Capacidad (lts)	Peso (kg)
FPA8751A001	800x600x170	758x555x137	69	3,920
FPA8754A001	800x600x170	758x555x137	69	-



Tipo A0

Artículo	Dim. ext. LxFxH (mm)	Dim. int. LxFxH (mm)	Capacidad (lts)	Peso (kg)
FPA8951A001	800x600x220	757x556x188	90	4,630
FPA8954A001	800x600x220	757x556x188	90	-



Tipo A0

Artículo	Dim. ext. LxFxH (mm)	Dim. int. LxFxH (mm)	Capacidad (lts)	Peso (kg)
FPA9351A001	800x600x325	756x555x294	130	5,270
FPA9354A001	800x600x325	756x555x294	130	-



Tipo A0

Artículo	Dim. ext. LxFxH (mm)	Dim. int. LxFxH (mm)	Capacidad (lts)	Peso (kg)
FPA9751A001	800x600x430	756x555x395	175	6,200
FPA9754A001	800x600x430	756x555x395	175	-

Sabía que...

Puede elegir sus cajas ATHENA 800x600 con varios accesorios para la base, como las patas, patines y ruedas. Ninguna de estas opciones impide el apilado de las cajas, ya que están diseñadas para encajar perfectamente.



Artículo	Dimensiones ext. LxFxH (mm)	Capacidad L	Altura útil (mm)
FPA8551AD01	800x600x220	49	86
FPA8554AD01	800x600x220	49	86
FPA8751AD01	800x600x270	69	137
FPA8754AD01	800x600x270	69	137
FPA8951AD01	800x600x320	90	188
FPA8954AD01	800x600x320	90	188
FPA9351AD01	800x600x425	130	294
FPA9354AD01	800x600x425	130	294
FPA9751AD01	800x600x530	175	395
FPA9754AD01	800x600x530	175	395



Artículo	Dimensiones ext. LxFxH (mm)	Capacidad L	Peso
FPA8551AE01	800x600x245	49	86
FPA8554AE01	800x600x245	49	86
FPA8751AE01	800x600x295	69	137
FPA8754AE01	800x600x295	69	137
FPA8951AE01	800x600x345	90	188
FPA8954AE01	800x600x345	90	188
FPA9351AE01	800x600x450	130	294
FPA9354AE01	800x600x450	130	294
FPA9751AE01	800x600x555	175	395
FPA9754AE01	800x600x555	175	395



Artículo	Dimensiones ext. LxFxH (mm)	Capacidad L	Peso
FPA8551AF01	800x600x245	49	86
FPA8554AF01	800x600x245	49	86
FPA8751AF01	800x600x295	69	137
FPA8754AF01	800x600x295	69	137
FPA8951AF01	800x600x345	90	188
FPA8954AF01	800x600x345	90	188
FPA9351AF01	800x600x450	130	294
FPA9354AF01	800x600x450	130	294
FPA9751AF01	800x600x555	175	395
FPA9754AF01	800x600x555	175	395





## Tapa y porta-etiquetas ATHENA 300x200



Artículo	Dimensiones LxF (mm)	Tipo cierre	Peso (kg)
FPA03510001	300x200	Bisagra	0,155
FPA03540001	300x200	Bisagra	-

## Tapa ATHENA 400x300



Artículo	Dimensiones LxF (mm)	Tipo cierre	Peso (kg)
FPA06510001	400x300	Bisagra	0,320
FPA06540001	400x300	Bisagra	-

Artículo	Dimensiones LxF (mm)	Tipo cierre	Peso (kg)
FPA1B510001	400x300	Asa lateral	0,375
FPA1B540001	400x300	Asa lateral	-

Artículo	Dimensiones LxF (mm)	Tipo cierre	Peso (kg)
FPA16510001	400x300	Corredera	0,440
FPA16540001	400x300	Corredera	-

## Tapa y porta-etiquetas ATHENA 600x400



Artículo	Dimensiones LxF (mm)	Tipo cierre	Peso (kg)
FPA09510001	600x400	Bisagra	0,722
FPA09540001	600x400	Bisagra	-

Artículo	Dimensiones LxF (mm)	Tipo cierre	Peso (kg)
FPA1C510001	600x400	Asa lateral	0,750
FPA1C540001	600x400	Asa lateral	-

Artículo	Dimensiones LxH (mm)	Tipo	Cantidad
FPZ97510007	215x85	Estructura	-
FPZ09400000	210x81	Etiqueta	3

## Tapa y porta-etiquetas ATHENA 800x600

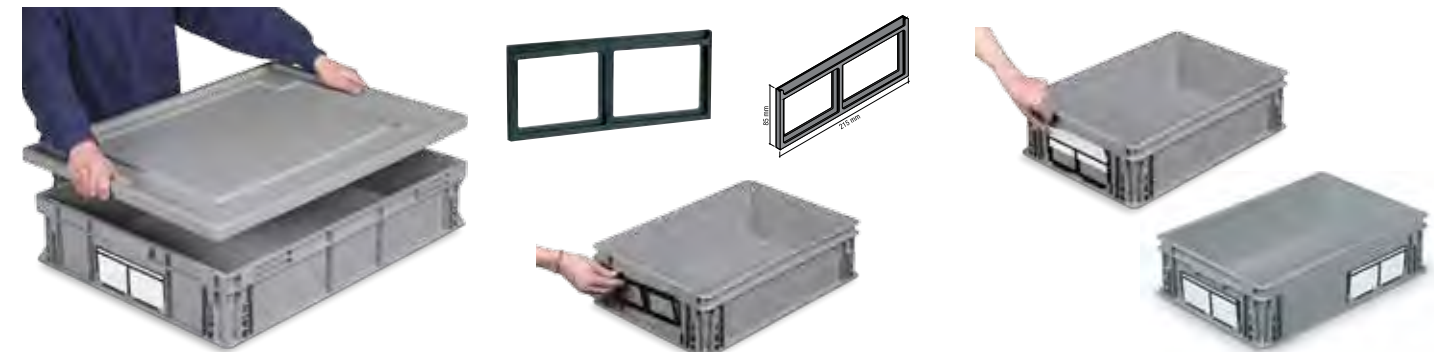

Artículo	Dimensiones LxF (mm)	Tipo cierre	Peso (kg)
FPA12510101	800x600	Asa lateral	0,298
FPA12540101	800x600	Asa lateral	-
FPA12510001	800x600	Sin asa	1,710
FPA12540001	800x600	Sin asa	-

Artículo	Dimensiones LxH (mm)	Tipo	Cantidad
FPZ97510007	215x85	Estructura	-

Artículo	Dimensiones LxH (mm)	Tipo	Cantidad
FPZ09400000	210x81	Etiqueta	3

## Subdivisores en peine



Se ha ideado y realizado un sistema de subdivisión de la caja mediante subdivisores en peine.

Para garantizar el orden y protección del material particularmente delicado o para que no tenga contacto con otro producto en el transporte o almacenaje.



Artículo	Dim. LxH (mm)	Paso ranurado (mm)	Para caja serie
FHN13500001	255x90	20	400x300
FHN14500001	355x90	20	400x300 / 600x400
FHN16500001	200x150x150	20	600x400



Artículo	Dim. LxH (mm)	Paso ranurado (mm)	Para caja serie
FHN13200001	255x45	20	400x300
FHN14200001	355x45	20	400x300 / 600x400
FHN16200001	555x45	20	600x400



Artículo	Dim. LxH (mm)	Paso ranurado (mm)	Para caja serie
FHN13600001	255x120	20	400x300
FHN14600001	355x120	20	400x300 / 600x400
FHN16600001	555x120	20	600x400



Artículo	Dim. LxH (mm)	Paso ranurado (mm)	Para caja serie
FHN13400001	255x70	20	400x300
FHN14400001	355x70	20	400x300 / 600x400
FHN16400001	555x70	20	600x400



Artículo	Dim. LxH (mm)	Paso ranurado (mm)	Para caja serie
FHN13700001	255x180	20	400x300
FHN14700001	355x180	20	400x300 / 600x400
FHN16700001	555x180	20	600x400

## Láminas intermedias, separadores y clip porta-documentos



Artículo	Dim. LxF (mm)	Serie	Para caja dim.
FHN51300001	355x255	ATHENA-Thema	400x300
FHN51400001	555x355	ATHENA-Thema	600x400



Artículo	Dimensiones (mm)	Para caja
FND03400199	195h	ATHENA FPA6851
FND03400099	-	ATHENA FPA6851
FND03300199	145h	ATHENA FPA6451A0
FND03300099	-	ATHENA FPA6451A0



Artículo	Dim. ext. LxFxH (mm)
FPZ00100099	75x20x20

## Cajas de subdivisión ATHENA



Las cajas de subdivisión permiten dividir en dos o más compartimentos el interior de la caja ATHENA. También está disponible la tapa protectora fabricada en poliestireno transparente.



Artículo	Dim. LxFxH (mm)	Serie	Para caja dim.
FPP40510001	250x176x90	ATHENA-Thema	400x300
FPP60510001	358x278x90	ATHENA-Thema	600x400



Artículo	Dim. LxFxH (mm)	Serie	Para caja dim.
FPP45510001	256x176x90	ATHENA-Thema	400x300
FPP65510001	358x278x90	ATHENA-Thema	600x400



Artículo	Dim. LxFxH (mm)	Serie	Para caja dim.
FPP50510001	256x176x90	ATHENA-Thema	400x300
FPP70510001	358x278x90	ATHENA-Thema	600x400



Artículo	Dim. LxF (mm)	Serie	Tipo
FPP96680096	358x278	ATHENA	Transparente



Artículo	Dim. LxFxH (mm)	Serie	Para caja dim.
FPP55510001	277x177x99	ATHENA	600x400



## THEMA

- Cajas de plástico, higiénicas y apilables.
- Desempeñan un papel importante para el transporte y el almacenaje.
- Fabricadas en material virgen, apto para uso alimentario.
- Resistentes a ácidos y lejías.
- Disponibles en multitud de submúltiplos de medidas europalet.
- No les afecta ni el calor ni el frío.
- Manejo óptimo gracias a sus asas ergonómicas.
- Igualmente idóneos para instalaciones de transporte.
- Posibilidad de serigrafiado en las paredes laterales con el logo de su empresa.

### Asa abierta



### Pared lisa

### Asa cerrada



### Pared perforada



### Fondo liso





# SERIE THEMA 600x400

Referencia caja	A	B	C	D	E	F	G	H	I	L
F PB 6851 A0 01	601	568	554	560	200	220	401	367	355	361
F PB 6851 B0 01	601	569	555	560	200	220	400	368	354	360
F PB 6851 F0 01	600	568	554	559	198	220	400	367	354	360

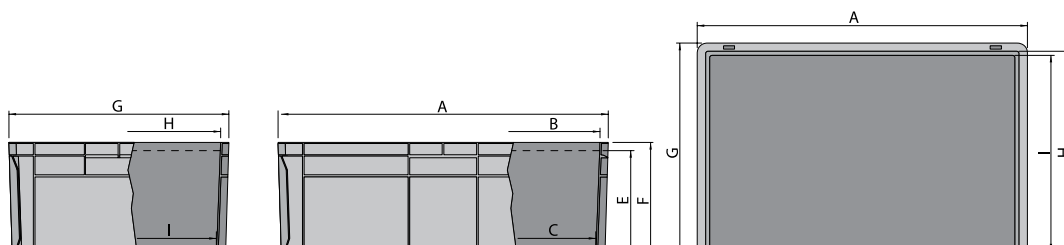
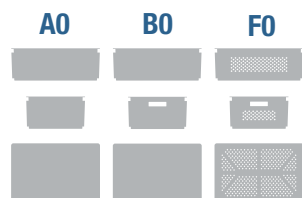

## Modelos



Tipo A0



Tipo B0



Tipo F0

Artículo	Dim. ext. LxFxH (mm)	Dim. int. LxFxH (mm)	Capacidad (lts)	Peso (kg)
FPB6851A001	600x400x220	554x355x200	40	1,960
FPB6854A001	600x400x220	554x355x200	40	-

Artículo	Dim. ext. LxFxH (mm)	Dim. int. LxFxH (mm)	Capacidad (lts)	Peso (kg)
FPB6851B001	600x400x220	554x355x200	40	1,950
FPB6854B001	600x400x220	554x355x200	40	-

Artículo	Dim. ext. LxFxH (mm)	Dim. int. LxFxH (mm)	Capacidad (lts)	Peso (kg)
FPB6851F001	600x400x220	554x355x200	40	1,475
FPB6854F001	600x400x220	554x355x200	40	-



Gancho de cierre

Artículo	Peso (kg)
FPZ06810013	-



Tapa con bisagras

Artículo	Dim. LxF (mm)	Peso (kg)
FPA09510001	600x400	0,700



Tapa con asas

Artículo	Dim. LxF (mm)	Peso (kg)
FPA1C510001	600x400	0,720



Lámina intermedia

Artículo	Dim. LxF (mm)
FHN51400001	555x355

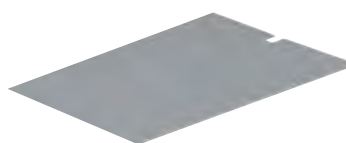

Subdivisores en peine

Artículo	Dim. LxH (mm)	Artículo	Dim. LxH (mm)	Artículo	Dim. LxH (mm)
FHN14200001	355x45	FHN14500001	355x90	FHN14700001	355x180
FHN16200001	555x45	FHN16500001	555x90	FHN16700001	555x180
FHN14400001	355x70	FHN14600001	355x120	-	-
FHN16400001	555x70	FHN16600001	555x120	-	-





## Cajas de plástico apilables Norma Europa RLKLT

- Cajas de plástico preparadas para líneas automatizadas de flujo según norma VDA 4500 de la industria automovilística.
- Cumplen con todos los estándares y se adaptan perfectamente al tránsito logístico entre fabricantes y proveedores.
- Superficie reforzada en las paredes frontales y laterales.
- Dispone de ranuras para el flejado y hendiduras para la manipulación vertical.
- Fabricadas en polipropileno virgen resistente a la mayoría de ácidos, aceites y lejías.
- Posibilidad de serigrafado en las paredes laterales con el logo de su empresa.
- También disponibles en Polipropileno reciclado ECO. Los modelos en plástico ECO no son aptos para uso alimentario.

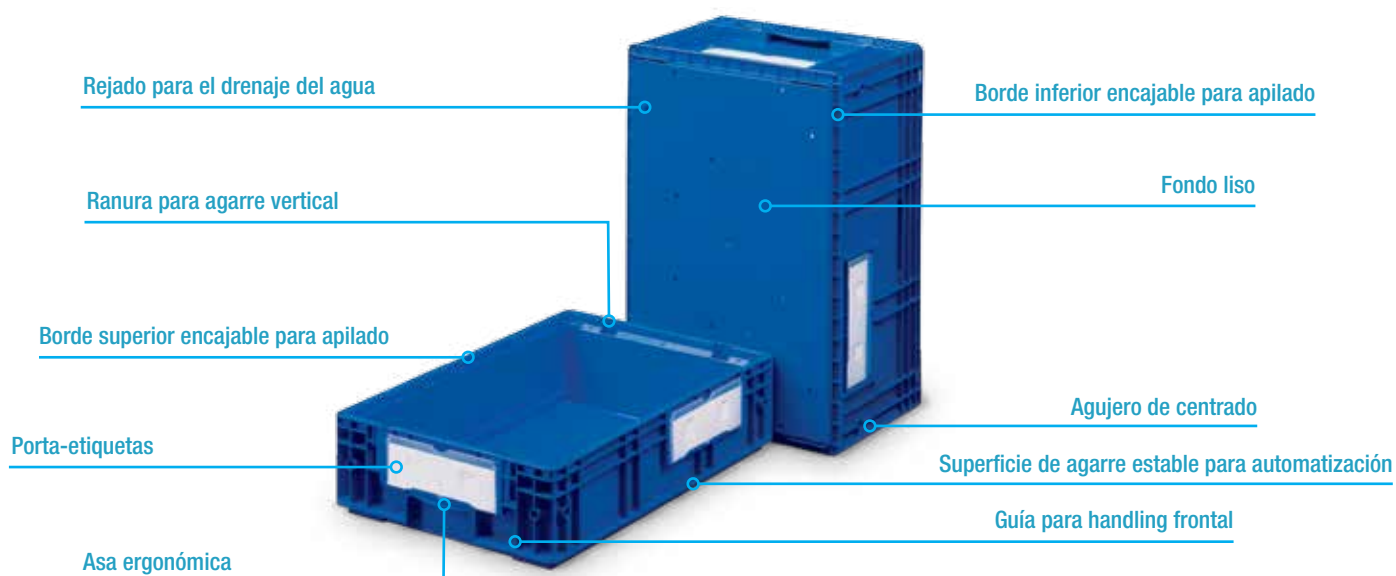

### Asa abierta



### Pared lisa



### Tapas

Artículo	Dim. LxF (mm)	Peso (kg)
FPA1B510027	400x300	0,322
FPA1C510027	600x400	0,720



## RLKLT 300x200

Artículo	A	B	B1	C	D	E	F	G	H	H1	I	L
FPC23510027	297	250	272	243	267	129	147	197	168	172	161	168

## RLKLT 400x300

Artículo	A	B	B1	C	D	E	F	G	H	H1	I	L
FPC66510027	593	544	567	543	561	129	147	395	363	369	358	364
FPC72510027	594	545	567	543	562	260	280	396	364	369	357	364

## RLKLT 600x400

Artículo	A	B	B1	C	D	E	F	G	H	H1	I	L
FPC66510027	593	544	567	543	561	129	147	395	363	369	358	364
FPC72510027	594	545	567	543	562	260	280	396	364	369	357	364

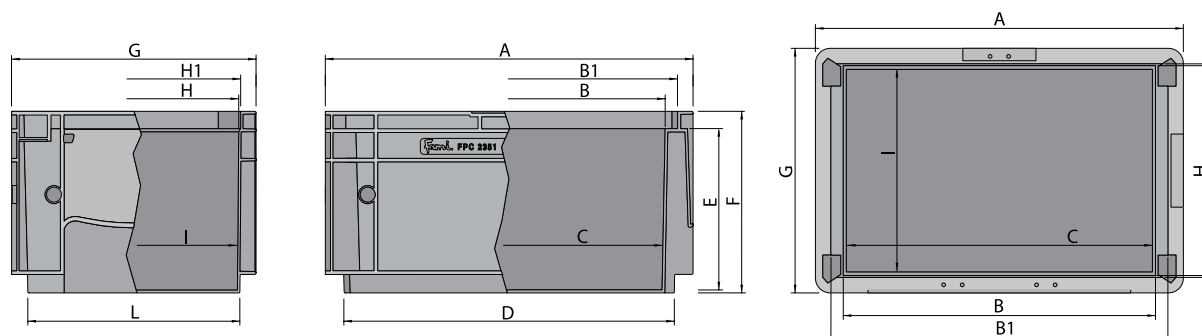

### Modelos

Artículo	Dim. ext. LxFxH (mm)	Dim. int. LxFxH (mm)	Capacidad (Its)	Peso (kg)
FPC23510027	300x200x147	243x161x129	5,3	0,570
FPC42510027	400x300x147	346x262x130	11,8	1,080
FPC50510027	400x300x280	345x262x260	24,1	1,700

Artículo	Dim. ext. LxFxH (mm)	Dim. int. LxFxH (mm)	Capacidad (Its)	Peso (kg)
FPC66510027	600x400x147	543x358x129	25	1,820
FPC72510027	600x400x280	543x357x260	51,9	2,670



# Cajas de plástico apilables

## Norma Europa RKLT

- Cajas de plástico preparadas para líneas automatizadas de flujo según norma VDA 4500 de la industria automovilística.
- Cumplen con todos los estándares y se adaptan perfectamente al tránsito logístico entre fabricantes y proveedores.
- Superficie reforzada en las paredes frontal y lateral.
- Base reforzada para el uso en vías de rodillos u otros mecanismos automatizados.
- Dispone de ranuras para el flejado y hendiduras para la manipulación vertical.
- Fabricadas en polipropileno virgen resistente a la mayoría de ácidos, aceites y lejías.
- Posibilidad de serigrafiado en las paredes laterales con el logo de su empresa.
- Disponible en ESD bajo y polipropileno ECO reciclado.

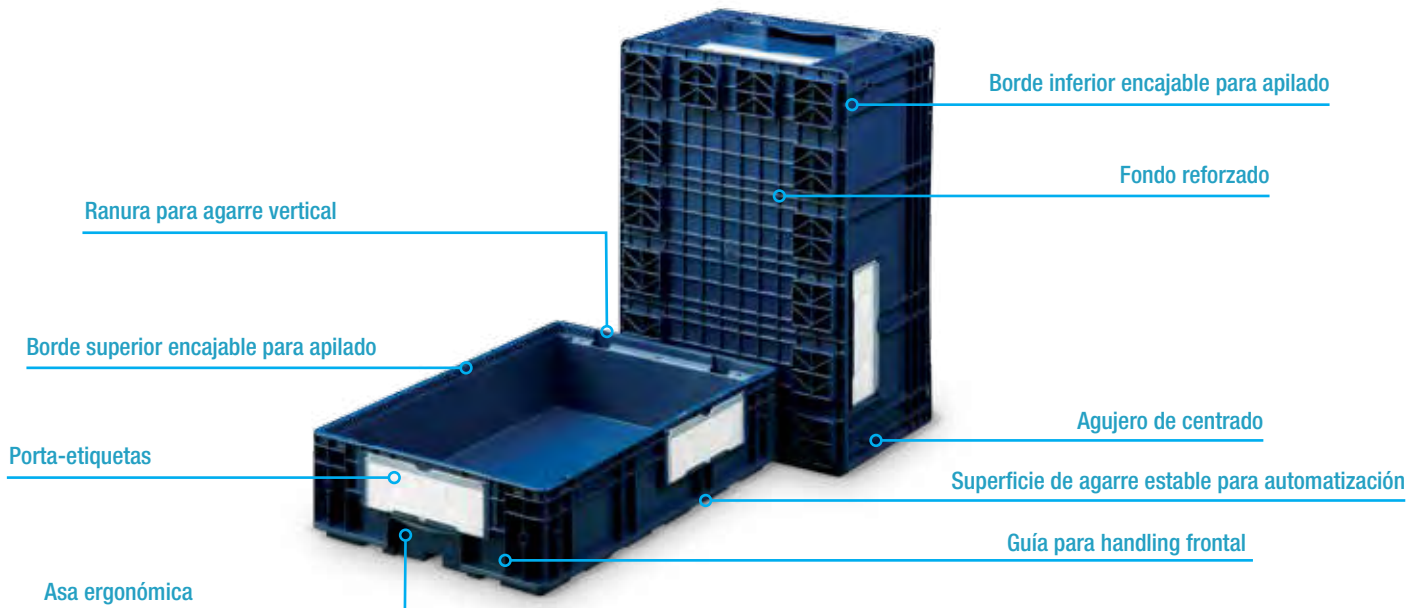

Porta-etiquetas

Sistema de apilado

Asa ergonómica

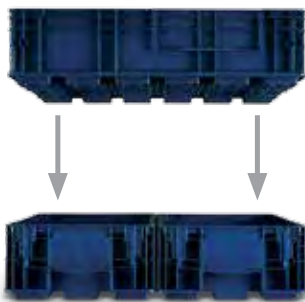

Tapas

Artículo	Dim. LxF (mm)	Peso (kg)
FPA1B5100IG	400x300	0,322
FPA1C5100IG	600x400	0,720



## RKLT 300x200

Artículo	A	B	B1	C	D	E	F	G	H	H1	I	L
FPC235100IG	297	250	272	243	267	129	147	197	168	172	161	168

## RKLT 400x300

Artículo	A	B	B1	C	D	E	F	G	H	H1	I	L
FPC435100IG	396	347	370	345	365	111	147	295	267	271	264	267
FPC515100IG	396	348	370	345	365	241	280	295	265	270	263	266

## RKLT 600x400

Artículo	A	B	B1	C	D	E	F	G	H	H1	I	L
FPC675100IG	593	544	567	543	561	111	147	395	363	369	363	364
FPC735100IG	593	546	568	543	563	242	280	395	365	370	363	365

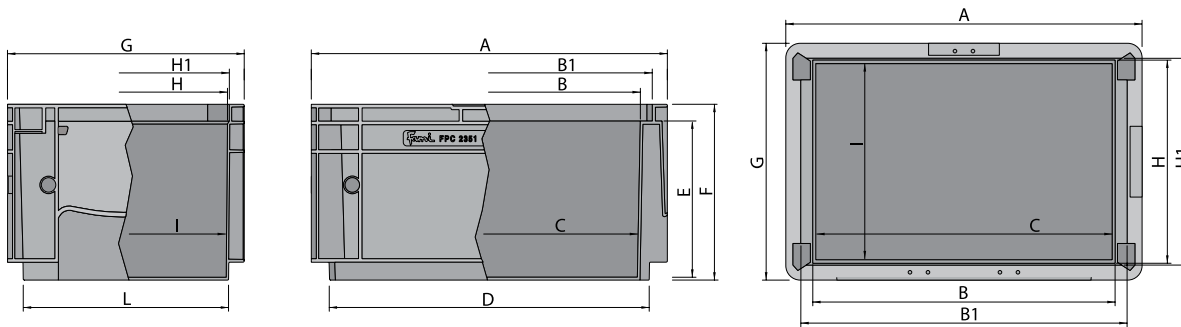

### Modelos



Artículo	Dim. ext. LxFxH (mm)	Dim. int. LxFxH (mm)	Capacidad (lts)	Peso (kg)
FPC235100IG	300x200x147	243x161x129	5,3	0,570

Artículo	Dim. ext. LxFxH (mm)	Dim. int. LxFxH (mm)	Capacidad (lts)	Peso (kg)
FPC435100IG	400x300x147	345x264x111	10	1,290

Artículo	Dim. ext. LxFxH (mm)	Dim. int. LxFxH (mm)	Capacidad (lts)	Peso (kg)
FPC515100IG	400x300x280	345x263x241	22	1,850



Artículo	Dim. ext. LxFxH (mm)	Dim. int. LxFxH (mm)	Capacidad (lts)	Peso (kg)
FPC675100IG	600x400x147	543x363x111	22	2,100

Artículo	Dim. ext. LxFxH (mm)	Dim. int. LxFxH (mm)	Capacidad (lts)	Peso (kg)
FPC735100IG	600x400x280	543x363x242	48	2,970





## Cajas de plástico ODETTE

- Cajas de plástico diseñadas según el marco ODETTE para el sector automoción.
- Desempeñan un papel importante para el transporte y el almacenaje en instalaciones de producción
- Fabricadas en material virgen, apto para uso alimentario.
- Resistentes a ácidos y lejías.
- Medidas para Europallet.
- No les afecta ni el calor ni el frío.
- Manejo óptimo gracias a sus asas ergonómicas.
- También disponibles en material ESD y en plástico reciclado ECO bajo pedido.

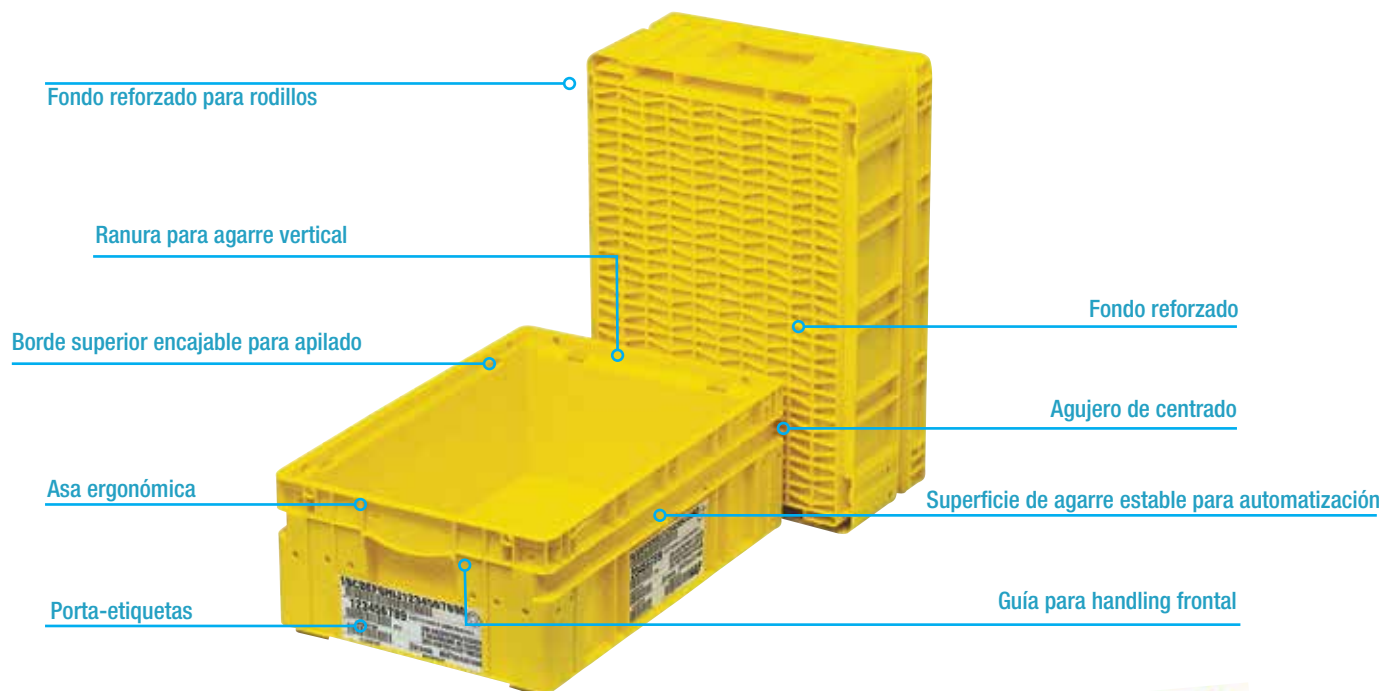

### Extracción superior



### Extracción inferior



### Extracción lateral

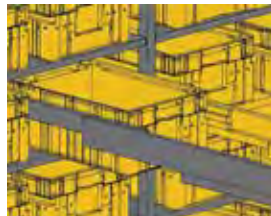

### Tapas

Artículo	Dim. LxF (mm)	Peso (kg)
FPC03510005	300X200	0,106
FPC06510005	400X300	0,240
FPC09510005	600X400	0,500



## ODETTE 300x200

Artículo	A	B	C	D	E	F	G	H	I	L
FPC24510005	296	270	235	266	126	147	198	172	161	168

## ODETTE 400x300

Artículo	A	B	C	D	E	F	G	H	I	L
FPC24510005	296	270	235	266	126	147	198	172	161	168

## ODETTE 600x400

Artículo	A	B	C	D	E	F	G	H	I	L
FPC68510005	596	570	535	564	184	215	397	371	361	364
FPC76510005	595	570	535	563	282	315	397	371	361	364

## ODETTE 1000x400

Artículo	A	B	C	D	E	F	G	H	I	L
FPC24510005	296	270	235	266	126	147	198	172	161	168

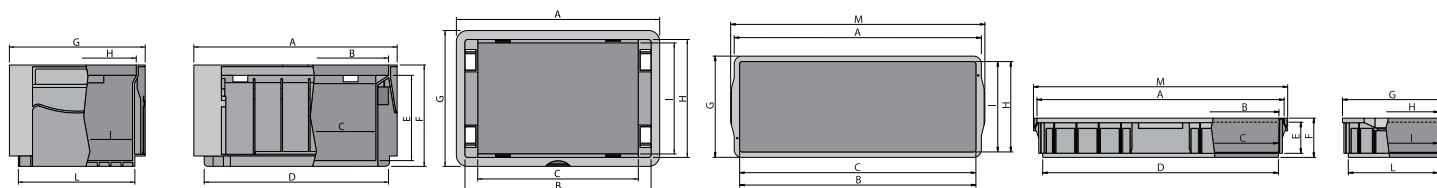

### Modelos

Artículo	Dim. ext. LxFxH (mm)	Dim. int. LxFxH (mm)	Capacidad (lts)	Peso (kg)
FPC24510005	300x200x147,5	234x158x126	4,6	0,610
FPC48510005	400x300x220	336x262x187	15,8	1,820
FPC68510005	600x400x220	553x361x185	34,8	2,880

Artículo	Dim. ext. LxFxH (mm)	Dim. int. LxFxH (mm)	Capacidad (lts)	Peso (kg)
FPC76510005	600x400x320	536x361x282	53	3,905
FPC96510005	1000x400x232	935x355x197	65	3,500





## Cajas de plástico GOLD BOX

- Cajas de plástico, higiénicas ideales para objetos de pequeñas dimensiones.
- Disponibles con cierres chivatos de seguridad, que impiden la apertura durante el transporte.
- Fabricadas en material virgen, apto para uso alimentario.
- Resistentes a ácidos y lejías.
- No les afecta ni el calor ni el frío.
- Disponibilidad de sistemas de cierre de seguridad.
- Posibilidad de serigrafiado en las paredes laterales con el logo de su empresa.
- También disponibles en plástico reciclado ECO.



## Security Shell



Tapa con bisagras con cierre de botón.  
Posibilidad de cerrar la tapa con el sello de seguridad.

Para abrir la caja presionar la parte central



## Gold Box





## GOLD BOX

Artículo	A	B	C	D	E	F	G	H	I	L	A1	G1	F1
FPH3651AC01	227	201	188	182	92	105	181	144	136	130	234	184	106
FPH4851AC01	231	197	180	170	88	99	335	302	285	269	237	338	99
FPH5251AC01	229	196	176	169	143	153	334	302	282	269	238	338	153

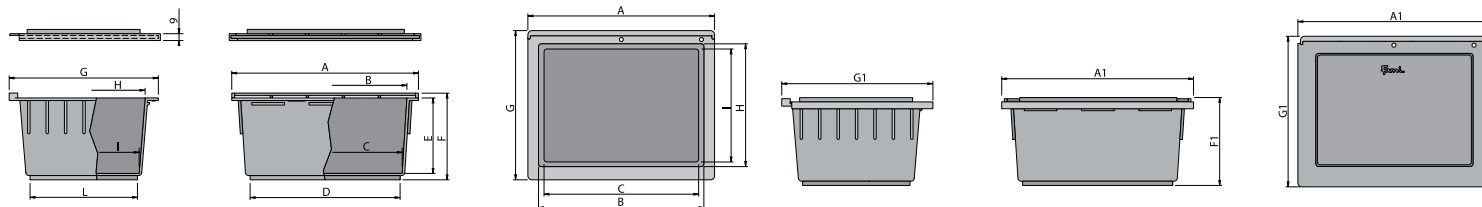

## SECURITY SHELL

Artículo	A	B	C	D	E	F	G	H	I	L	A1	G1	F1
FPH0C510004	222	110	87	84	14	19	25	28	148	126	124	136	106

## SECURITY SHELL

Artículo	A	B	C	D	E	F	G	H	I	L	A1	G1	F1
FPHCB510004	148	129	128	132	35	49	54	98	80	79	81	136	106

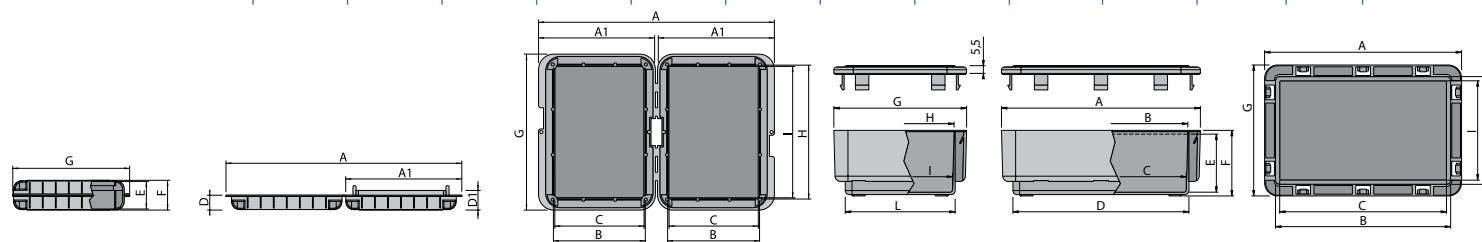

Artículo	Dim. ext. LxFxH (mm)	Dim. int. LxFxH (mm)	Capacidad (lts)	Peso (kg)
FPH3651AC01	227x180x100	188x136x92	3	0,360

Artículo	Dim. ext. LxFxH (mm)	Dim. int. LxFxH (mm)	Capacidad (lts)	Peso (kg)
FPH5251AC01	336x231x150	176x282x143	8	0,714

Artículo	Dim. ext. LxFxH (mm)	Dim. int. LxFxH (mm)	Capacidad (lts)	Peso (kg)
FPH4851AC01	336x231x100	180x285x88	5	0,672



Artículo	Dim. ext. LxFxH (mm)	Dim. int. LxFxH (mm)	Capacidad (lts)	Peso (kg)
FPH0C510004	148x110x28	84x124x25	-	0,052

Artículo	Dim. ext. LxFxH (mm)	Dim. int. LxFxH (mm)	Capacidad (lts)	Peso (kg)
FPHCB510004	148x98x54	128x79x35	-	0,124





## Cajas de plástico plegables NETTUNO

- Las cajas de plástico plegables Norma Europa ahorran espacio, son ligeras, económicas, resistentes y compatibles con otros sistemas de almacenaje reutilizables.
- Son apilables y se pueden plegar y desplegar con total facilidad y seguridad.
- Están fabricadas en polipropileno virgen resistente a roturas y a la mayoría de aceites, ácidos y lejías. Además, son aptas para uso alimentario.
- Amortigua ruidos durante el transporte y es reciclable después de un largo tiempo de uso.
- Asas ergonómicas que protegen las manos durante la manipulación.
- Tapas precintables con bisagras.
- Espacio para etiqueta y código de barras.



### Sistema de apertura y cierre de la caja



### Plegado 1:6



ratio 1:6



Asas ergonómicas

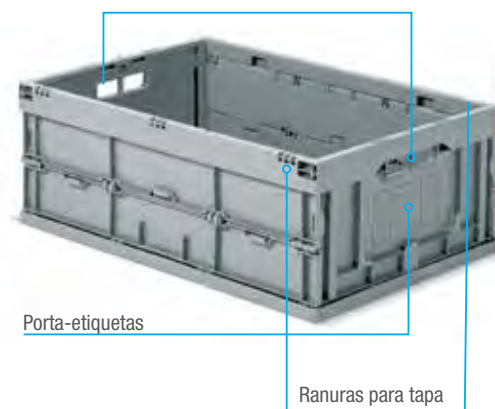

Porta-etiquetas

Ranuras para tapa

### Fondo liso



### Tapa abatible





## NETTUNO 400x300

Artículo	A	B	C	D	E	F	G	H	I	L
FPF4851BB..	397	366	356	360	200	218	297	267	255	357
FPF4851BA..	397	366	356	360	218	229	297	267	255	359

## NETTUNO 600x400

Artículo	A	B	C	D	E	F	G	H	I	L
FPF6851BB..	594	563	551	556	204	216	396	364	355	357
FPF6851BA..	594	562	552	557	218	229	396	364	353	359
FPF7651BB..	595	563	552	558	304	317	397	365	352	359
FPF7651BA..	595	563	552	557	319	330	397	365	353	358

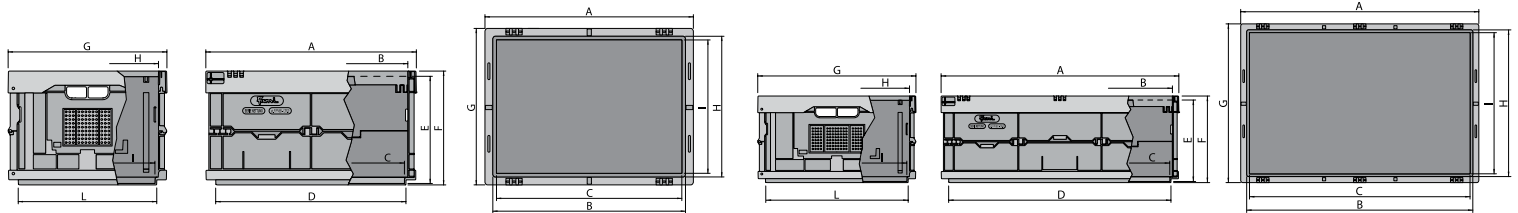

### Modelos



Artículo	Dim. ext. LxFxH (mm)	Dim. cerrada LxFxH (mm)	Capacidad (lts)	Peso (kg)
FPF4851BB01	400x300x220	400x300x70	22	1,308



Artículo	Dim. ext. LxFxH (mm)	Dim. cerrada LxFxH (mm)	Capacidad (lts)	Peso (kg)
FPF6851BB01	600x400x220	600x400x220	45	2,170



Artículo	Dim. ext. LxFxH (mm)	Dim. cerrada LxFxH (mm)	Capacidad (lts)	Peso (kg)
FPF7651BB01	600x400x320	600x400x70	65	2,642



Artículo	Dim. ext. LxFxH (mm)	Dim. cerrada LxFxH (mm)	Capacidad (lts)	Peso (kg)
FPF4851BA01	400x300x230	400x300x85	22	1,654



Artículo	Dim. ext. LxFxH (mm)	Dim. cerrada LxFxH (mm)	Capacidad (lts)	Peso (kg)
FPF6851BA01	600x400x230	600x400x80	45	2,870



Artículo	Dim. ext. LxFxH (mm)	Dim. cerrada LxFxH (mm)	Capacidad (lts)	Peso (kg)
FPF7651BA01	600x400x330	600x400x82	65	3,338





## Cajas de plástico apilables y encajables MINERVA

- Cajas de plástico, higiénicas, apilables y encajables fabricadas en polipropileno virgen, apto para uso alimentario, resistente a roturas y a la mayoría de aceites, ácidos y lejías.
- Ahorro de espacio de hasta el 75% cuando no están en uso.
- Permite el apilado o el encajado según la posición de la caja respecto a la caja sobre la que se va a apilar.
- Disponen de asas ergonómicas que protegen las manos durante la manipulación.
- Diseño robusto, con opción de base reforzada para usar en vía de rodillos.
- Interior con paredes lisas y ángulos redondeados para facilitar su limpieza.
- Espacio para etiqueta y código de barras protegido contra golpes y suciedad gracias a su disposición especial.
- Posibilidad de serigrafado y termograbado con el logotipo de su empresa gracias sus paredes exteriores lisas.
- También disponibles en plástico ECO reciclado y en ESD bajo pedido.



Asa



Pared



Fondo



Frontal



Lleno

Vacío

Lateral



Lleno

Vacío

Detalle del encajado



Combinación de la caja

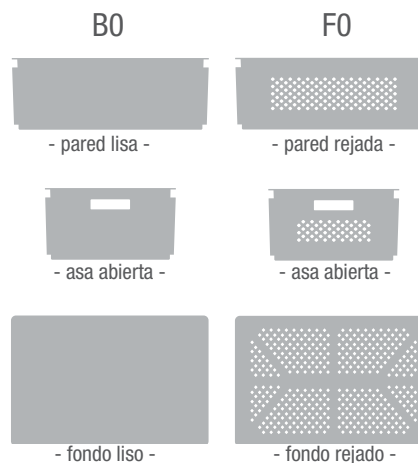





## MINERVA

Artículo	A	B	C	D	E	F	G	H	I	L	M	N	O	P
FPE6851B001	601	524	455	536	178	201	399	371	338	345	220	202	141	60
FPE6851F001	601	524	455	535	178	201	398	368	338	345	219	202	141	60
FPE7651B001	602	527	453	537	272	301	398	370	338	346	220	202	214	86
FPE7651F001	601	525	455	536	273	300	398	370	336	345	220	202	214	86
FPE8051B001	602	526	453	535	372	401	398	367	336	345	218	203	284	117
FPE8051F001	601	526	454	535	374	401	399	370	337	344	220	202	285	117

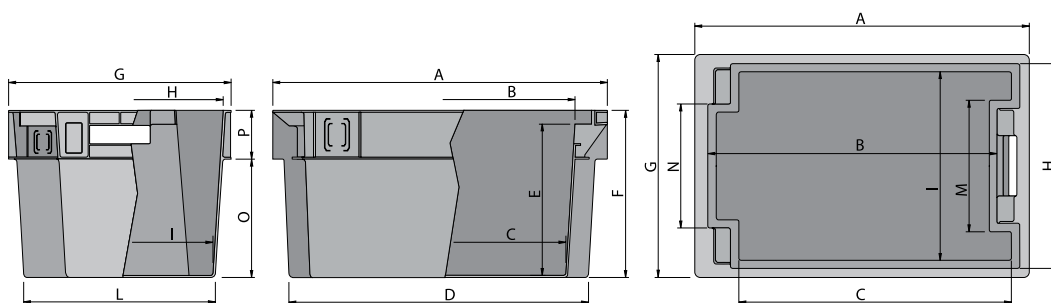
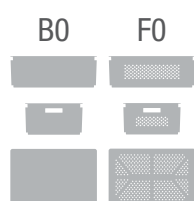

Modelos



Tipo B0

Artículo	Dim. ext. LxFxH (mm)	Dim. int. LxFxH (mm)	Capacidad (lts)	Peso (kg)
FPE6851B001	600x400x200	455x338x180	32	1,750
FPE6854B001	600x400x200	455x338x180	32	-



Tipo F0

Artículo	Dim. ext. LxFxH (mm)	Dim. int. LxFxH (mm)	Capacidad (lts)	Peso (kg)
FPE6851F001	600x400x200	458x338x177	32	1,520
FPE6854F001	600x400x200	458x338x177	32	-



Tipo B0

Artículo	Dim. ext. LxFxH (mm)	Dim. int. LxFxH (mm)	Capacidad (lts)	Peso (kg)
FPE7651B001	600x400x300	455x338x272	50	2,500
FPE7654B001	600x400x300	455x338x272	50	-



Tipo F0

Artículo	Dim. ext. LxFxH (mm)	Dim. int. LxFxH (mm)	Capacidad (lts)	Peso (kg)
FPE7651F001	600x400x300	455x337x270	50	2,320
FPE7654F001	600x400x300	455x337x270	50	-



Tipo B0

Artículo	Dim. ext. LxFxH (mm)	Dim. int. LxFxH (mm)	Capacidad (lts)	Peso (kg)
FPE8051B001	600x400x400	453x337x370	70	2,940
FPE8054B001	600x400x400	453x337x370	70	-



Tipo F0

Artículo	Dim. ext. LxFxH (mm)	Dim. int. LxFxH (mm)	Capacidad (lts)	Peso (kg)
FPE8051F001	600x400x400	455x337x372	70	2,865
FPE8054F001	600x400x400	455x337x372	70	-



Artículo	Dimensiones LxF (mm)	Tipo cierre	Peso (kg)
FPE09510001	600x400	Tapa	0,960
FPE09540001	600x400	Tapa	-



Artículo	Dim. ext. LxFxH (mm)
FPZ00100099	75x20x20



## Cajas de plástico encajables y apilables DELTA

- Cajas de plástico, higiénicas, apilables y encajables fabricadas en polipropileno virgen, apto para uso alimentario, resistente a roturas y a la mayoría de aceites, ácidos y lejías.
- Ahorro de espacio de hasta el 75%.
- Añadiendo los estribos amarillos permite el apilado o el encajado según la posición del mismo.
- Desapilables automáticamente deslizando el estribo, volviéndose encajables.
- Asas ergonómicas que protegen las manos durante la manipulación.
- Interior con paredes lisas y ángulos redondeados para facilitar su limpieza.
- Posibilidad de serigrafiado y termograbado con el logotipo de su empresa gracias sus paredes exteriores lisas.
- También disponibles en plástico ECO reciclado y en ESD bajo pedido.





## Asas ergonómicas

- Las asas cerradas garantizan un agarre seguro.



## Apilado y encajado con tapa



## Apilado y encajado con estribo



## Hasta un 75% de ahorro de espacio



## Detalle del estribo

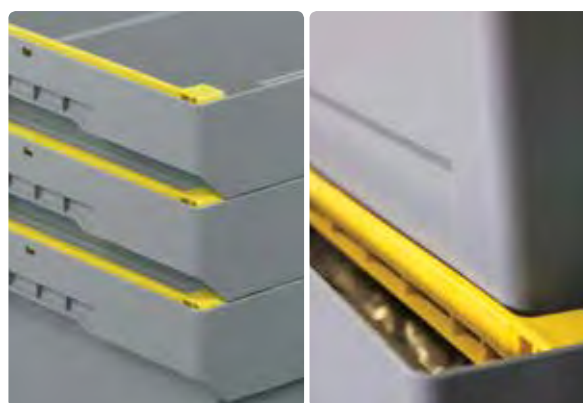

## Posicionamiento del estribo

- La posición abierta permite encajar las cajas cuando no están en uso. En posición cerrada son apilables.







## DELTA

Artículo	A	B	C	D	E	F	G	H	I	L	O	P
FPD6851A001	601	532	501	508	192	224	400	370	330	339	174	50
FPD7651A001	601	540	501	509	292	325	401	373	330	339	245	81
FPD8051A001	601	540	499	508	394	426	400	372	329	338	326	100
FPD6851AB01	601	532	501	508	192	229	400	370	330	339	174	50
FPD7651AB01	601	540	501	509	292	330	401	373	330	339	245	81
FPD8051AB01	601	540	499	508	394	431	400	372	329	338	326	100
FPD6851AA01	601	532	501	508	192	239	400	370	330	339	174	50
FPD7651AA01	601	540	501	509	292	340	401	373	330	339	245	81
FPD8051AA01	601	540	499	508	394	441	400	372	329	338	326	100

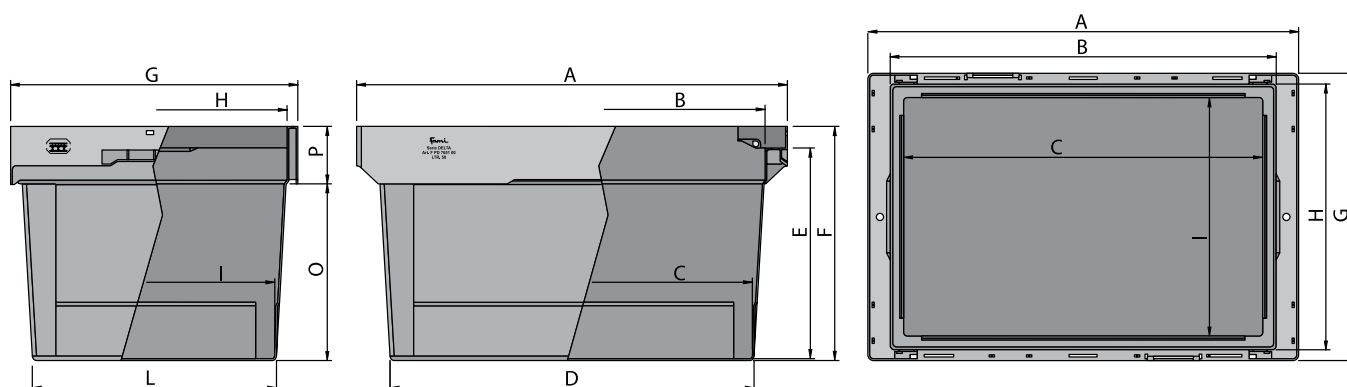

## Modelos



Artículo	Dim. ext. LxFxH (mm)	Dim. int. LxFxH (mm)	Capacidad (lts)	Peso (kg)
FPD6851A001	600x400x225	499x329x195	38	1,742
FPD6854A001	600x400x225	499x329x195	38	-



Artículo	Dim. ext. LxFxH (mm)	Dim. int. LxFxH (mm)	Capacidad (lts)	Peso (kg)
FPD7651A001	600x400x325	499x329x295	58	2,332
FPD7654A001	600x400x325	499x329x295	58	-



Artículo	Dim. ext. LxFxH (mm)	Dim. int. LxFxH (mm)	Capacidad (lts)	Peso (kg)
FPD8051A001	600x400x425	499x329x395	74	2,858
FPD8054A001	600x400x425	499x329x395	74	-



Artículo	Dim. ext. LxFxH (mm)	Dim. int. LxFxH (mm)	Capacidad (lts)	Peso (kg)
FPD6851AB01	600x400x230	499x329x195	38	1,930
FPD6854AB01	600x400x230	499x329x195	38	-



Artículo	Dim. ext. LxFxH (mm)	Dim. int. LxFxH (mm)	Capacidad (lts)	Peso (kg)
FPD7651AB01	600x400x330	499x329x295	58	2,524
FPD7654AB01	600x400x330	499x329x295	58	-



Artículo	Dim. ext. LxFxH (mm)	Dim. int. LxFxH (mm)	Capacidad (lts)	Peso (kg)
FPD8051AB01	600x400x430	499x329x395	74	3,055
FPD8054AB01	600x400x430	499x329x395	74	-



Artículo	Dim. ext. LxFxH (mm)	Dim. int. LxFxH (mm)	Capacidad (lts)	Peso (kg)
FPD6851AA01	610x400x240	499x329x195	38	2,640
FPD6854AA01	610x400x240	499x329x195	38	-



Artículo	Dim. ext. LxFxH (mm)	Dim. int. LxFxH (mm)	Capacidad (lts)	Peso (kg)
FPD7651AA01	610x400x340	499x329x295	58	3,230
FPD7654AA01	610x400x340	499x329x295	58	-



Artículo	Dim. ext. LxFxH (mm)	Dim. int. LxFxH (mm)	Capacidad (lts)	Peso (kg)
FPD8051AA01	610x400x440	499x329x395	74	3,765
FPD8054AA01	610x400x440	499x329x395	74	-



Artículo	Peso (kg)
FPD11510001	0,900
FPD11540001	-



Juego de estribos para caja DELTA

Artículo	Peso (kg)
FPZ85590005	0,900



## Cajas de plástico ZEUS y ZEUS COMPAT

- Las cajas apilables ZEUS (frontal cerrado) y ZEUS COMPAT (con frontal abierto) se pueden integrar como cajas para piezas pequeñas en cualquier sistema de estanterías. Para que tornillería, herramientas, recambios y todo tipo de piezas pequeñas estén a su alcance.
- La gran variedad de dimensiones, totalmente coherentes, permiten realizar múltiples combinaciones.
- Borde superior reforzado para un apilado estable y seguro.
- Disponible en 5 colores de manera estándar para facilitar la identificación del producto almacenado.
- Múltiples accesorios como división interna y porta-etiquetas.
- No les afecta ni el calor ni el frío.
- Manejo óptimo gracias a sus asas ergonómicas.
- Fabricadas en material virgen, apto para uso alimentario.
- También disponibles en plástico ECO reciclado y en ESD para la industria electrónica.



## ZEUS



Las cajas de polipropileno ZEUS cumplen los requerimientos más específicos de distribución, manipulación y almacenamiento de mercancías. Son manejables, ligeras y fáciles de limpiar gracias al interior perfectamente liso, dispone de un robusto borde que permite el apilado de forma estable y seguro. La capacidad de apilamiento, junto con la alta capacidad de contención, permite la utilización ideal del espacio y el manejo.

### Asas

El manejo y el transporte son posibles gracias a las asas ergonómicas que garantizan una rápida manipulación, incluso con guantes.



### Etiquetas

Las etiquetas colocadas en el frontal de las cajas permiten una rápida identificación de los contenidos. Están disponibles en diferentes tamaños.



## ZEUS COMPAT



Las cajas de polipropileno ZEUS COMPAT tienen todas las ventajas de las cajas ZEUS con el añadido del frontal abierto, lo que permite la identificación y el acceso rápidos al contenido. Se pueden montar espacios de almacenamiento con gran facilidad apilándolas o en una estantería con sistema de guías que además permite extraerlas fácilmente. Los modelos de mayores dimensiones incluyen una barra de refuerzo que impide la deformación por cargas elevadas.

### Asas

El manejo y el transporte son posibles gracias a las asas ergonómicas que garantizan una rápida manipulación, incluso con guantes.



### Etiquetas

Las etiquetas colocadas en el frontal de las cajas permiten una rápida identificación de los contenidos. Están disponibles en diferentes tamaños.



## CARACTERÍSTICAS GENERALES

### Refuerzo lateral

El refuerzo lateral en la parte inferior permite el apilado de contenedores y cajas de polipropileno de forma segura, incluso con una carga máxima.



### Colores

#### ESTÁNDAR



#### ECO







# ZEUS

Artículo	A	B	C	D	E	F	G	H	I	L
FPJ01510004	144	127	123	137	63	70	91	84	81	84
FPJ17510004	144	126	124	137	63	70	139	132	126	132
FPJ255100..	211	178	187	202	110	123	148	129	125	140
FPJ335100..	311	255	284	303	130	144	209	184	182	201
FPJ575100..	463	427	423	453	105	120	313	277	275	304
FPJ655100..	464	403	425	452	181	197	312	288	277	301
FPJ735100..	466	407	426	453	285	301	314	281	276	302
FPJ895100..	655	570	604	638	276	299	471	435	429	458

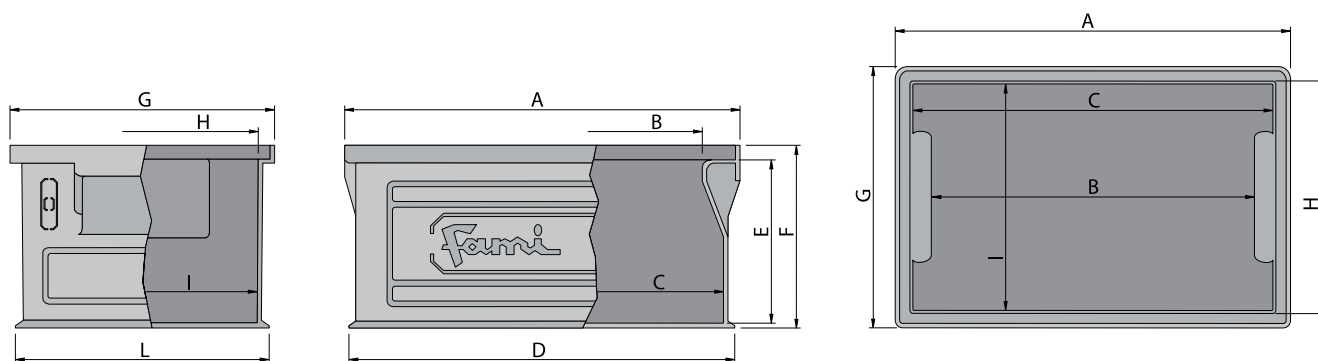

Modelos

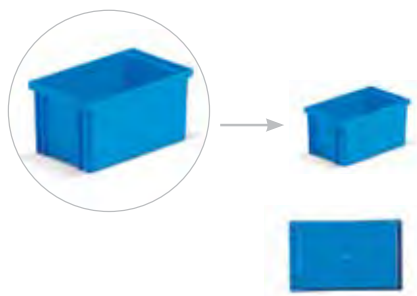

Artículo	Dim. ext. LxFxH (mm)	Dim. int. LxFxH (mm)	Capacidad (lts)	Peso (kg)
FPJ01510004	145x90x70	123x80x63	0,9	0,070
FPJ015400XF	145x90x70	123x80x63	0,9	-

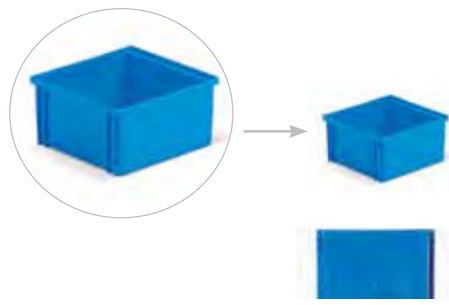

Artículo	Dim. ext. LxFxH (mm)	Dim. int. LxFxH (mm)	Capacidad (lts)	Peso (kg)
FPJ17510004	145x140x70	127x123x63	1,4	0,090
FPJ175400XF	145x140x70	127x123x63	1,4	-



Tipo 272-2

Artículo	Dim. ext. LxFxH (mm)	Dim. int. LxFxH (mm)	Capacidad (lts)	Peso (kg)
FPJ25510001	200x140x130	186x125x110	3,6	0,265
FPJ225400XF	200x140x130	186x125x110	3,6	-



Tipo 272-3A2

Artículo	Dim. ext. LxFxH (mm)	Dim. int. LxFxH (mm)	Capacidad (lts)	Peso (kg)
FPJ33510001	300x200x145	284x181x130	8,7	0,525
FPJ335400XF	300x200x145	284x181x130	8,7	-



Tipo 272-3A2

Artículo	Dim. ext. LxFxH (mm)	Dim. int. LxFxH (mm)	Capacidad (lts)	Peso (kg)
FPJ57510001	450x300x120	426x275x106	16,2	1,000
FPJ575400XF	200x150x150	158x109x140	2,4	0,298



Tipo 272-4

Artículo	Dim. ext. LxFxH (mm)	Dim. int. LxFxH (mm)	Capacidad (lts)	Peso (kg)
FPJ65510001	450x300x200	428x277x183	27	1,370
FPJ655400XF	450x300x200	428x277x183	27	-



Tipo 272-4A5

Artículo	Dim. ext. LxFxH (mm)	Dim. int. LxFxH (mm)	Capacidad (lts)	Peso (kg)
FPJ73510001	450x300x300	426x277x286	40,5	1,865
FPJ735400XF	450x300x300	426x277x286	40,5	-



Tipo 272-5

Artículo	Dim. ext. LxFxH (mm)	Dim. int. LxFxH (mm)	Capacidad (lts)	Peso (kg)
FPJ89510001	630x450x300	605x428x275	85	4,390
FPJ895400XF	630x450x300	605x428x275	85	-





## ZEUS

Artículo	A	B	C	D	E	F	G	H	I	L	M	N	P
FPL015100..	77	55	55	59	32	37	50	40	39	47	18	15	
FPL095100..	93	63	63	67	44	52	103	92	90	99	27	21	
FPL495100..	352	295	295	307	131	146	469	439	432	455	75	60	
FPL815100..	535	412	433	452	277	300	472	436	430	459	151	132	362
FPL895100..	720	598	618	636	276	300	471	434	428	459	150	131	545

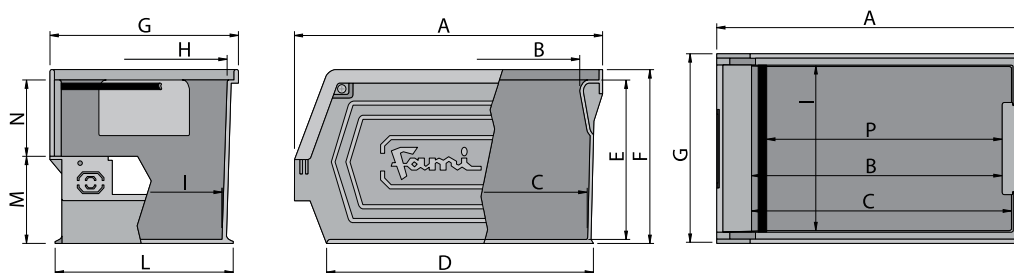

## ZEUS COMPAT

Artículo	A	B	C	D	E	F	G	H	I	L	M	N
FPM175100..	169	134	134	136	66	75	102	88	87	96	35	34
FPM255100..	235	193	193	202	111	122	149	128	125	141	61	52
FPM335100..	342	272	285	296	130	142	209	185	182	201	71	61
FPM415100..	347	269	279	291	186	200	209	181	178	200	99	90
FPM575100..	501	427	440	450	129	143	311	284	279	300	75	60
FPM655100..	500	425	436	443	185	200	312	285	281	303	100	88

Artículo	Color
FPJ25510001	Grey
FPJ25510002	Green
FPJ25510003	Red
FPJ25510004	Blue
FPJ25510005	Yellow

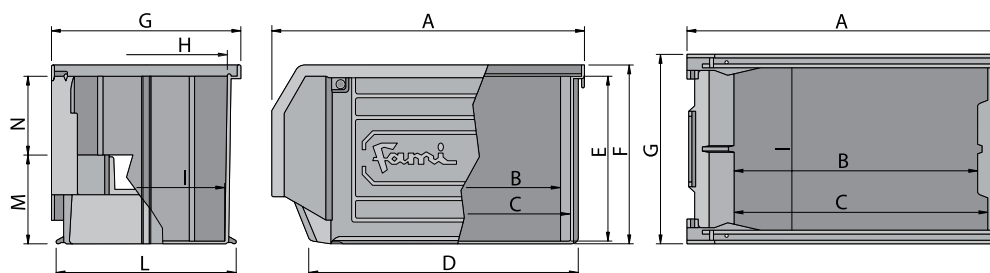

Modelos

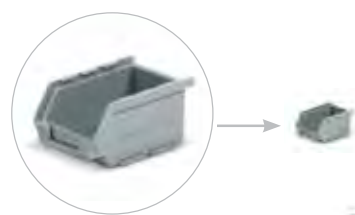

Tipo 01

Artículo	Dim. ext. LxFxH (mm)	Dim. int. LxFxH (mm)	Capacidad (lts)	Peso (kg)
FPL01510001	72/60x45x32	55x38x32	0,08	0,018
FPL015400XF	72/60x45x32	55x38x32	0,08	-

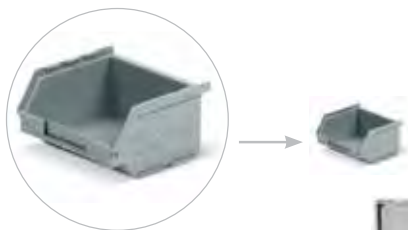

Tipo 0

Artículo	Dim. ext. LxFxH (mm)	Dim. int. LxFxH (mm)	Capacidad (lts)	Peso (kg)
FPL09510001	85/65x95x45	63x90x43	0,25	0,040
FPL095400XF	85/65x95x45	63x90x43	0,25	-



Tipo 1

Artículo	Dim. ext. LxFxH (mm)	Dim. int. LxFxH (mm)	Capacidad (lts)	Peso (kg)
FPM17510001	160/140x95x75	134x88x65	1	0,100
FPM175400XF	160/140x95x75	134x88x65	1	-



Tipo 2

Artículo	Dim. ext. LxFxH (mm)	Dim. int. LxFxH (mm)	Capacidad (lts)	Peso (kg)
FPM25510001	230/200x140x130	190x124x111	3,8	0,280
FPM255400XF	230/200x140x130	190x124x111	3,8	-



Tipo 3A2

Artículo	Dim. ext. LxFxH (mm)	Dim. int. LxFxH (mm)	Capacidad (lts)	Peso (kg)
FPM33510001	350/300x200x145	285x182x130	9,4	0,585
FPM335400XF	350/300x200x145	285x182x130	9,4	-



Tipo 3

Artículo	Dim. ext. LxFxH (mm)	Dim. int. LxFxH (mm)	Capacidad (lts)	Peso (kg)
FPM41510001	350/300x200x200	278x180x187	12,5	0,735
FPM415400XF	350/300x200x200	278x180x187	12,5	-



Tipo 4

Artículo	Dim. ext. LxFxH (mm)	Dim. int. LxFxH (mm)	Capacidad (lts)	Peso (kg)
FPM65510001	500/450x300x200	435x281x186	28	1,355
FPM655400XF	500/450x300x200	435x281x186	28	-



Tipo 4A5

Artículo	Dim. ext. LxFxH (mm)	Dim. int. LxFxH (mm)	Capacidad (lts)	Peso (kg)
FPM73510001	500/450x300x300	432x280x287	42	1,925
FPM735400XF	500/450x300x300	432x280x287	42	-



Tipo 4A2

Artículo	Dim. ext. LxFxH (mm)	Dim. int. LxFxH (mm)	Capacidad (lts)	Peso (kg)
FPM57510001	500/450x300x145	440x278x129	20	1,215
FPM575400XF	500/450x300x145	440x278x129	20	-



Tipo 3L5

Artículo	Dim. ext. LxFxH (mm)	Dim. int. LxFxH (mm)	Capacidad (lts)	Peso (kg)
FPL49510001	350/300x450x145	294x432x131	19	1,060
FPL495400XF	350/300x450x145	294x432x131	19	-



Tipo 5P4

Artículo	Dim. ext. LxFxH (mm)	Dim. int. LxFxH (mm)	Capacidad (lts)	Peso (kg)
FPL81510001	520/450x450x300	431x430x277	63	3,485
FPL815400XF	520/450x450x300	431x430x277	63	-



Tipo 5

Artículo	Dim. ext. LxFxH (mm)	Dim. int. LxFxH (mm)	Capacidad (lts)	Peso (kg)
FPL89510001	700/630x450x300	615x427x275	88	4,330
FPL895400XF	700/630x450x300	615x427x275	88	-



Accesorios

Cubetas divisorias

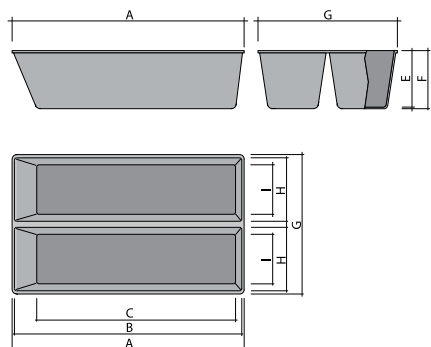

Referencia	A	B	B1	C	C1	E	F	G	H	I
FPP05510001	148	140	-	115	-	32	33	87	40	30
FPP15510001	201	190	-	155	-	57	58	125	55	40

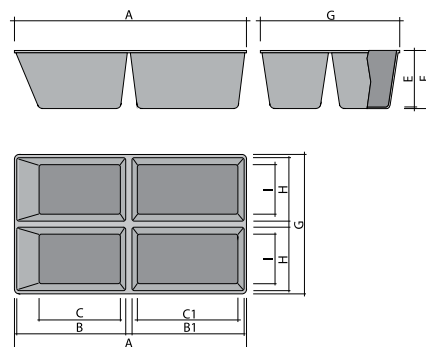

Referencia	A	B	B1	C	C1	E	F	G	H	I
FPP05510001	148	66	66	44	58	32	33	87	37	30
FPP15510001	201	93	93	56	76	57	58	125	57	40



Artículo	Dimensiones ext. LxFxH (mm)
FPP05510001	150/120x90x35
FPP15510001	205/160x125x60



Artículo	Dimensiones ext. LxFxH (mm)
FPP10510001	150/120x90x35
FPP20510001	205/160x125x60

Caja divisoria



Artículo	Dimensiones ext. LxFxH (mm)
FPJ25510001	200x140x130
FPJ255400XF	200x140x130



Visor frontal porta-etiquetas



Artículo	Para cajas ref.
FPZ56680096	FPM335100
FPZ53680096	FPM415100 / FPM425100
FPZ65680096	FPM655100 / FPM665100
FPZ62680096	FPM735100 / FPM745100

Divisor plástico longitudinal



Artículo	Para cajas ref.
FPZ10710007	FPM335100
FPZ15710007	FPM415100
FPZ20710007	FPL495100
FPZ25710007	FPM655100
FPZ30710007	FPM735100

## Porta-etiquetas galvanizado inclinado

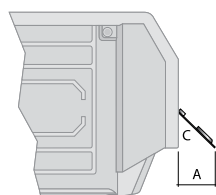
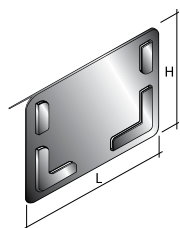

Artículo	Dimensiones ext. LxFxH (mm)
FPP10510001	150/120x90x35
FPP20510001	205/160x125x60

Artículo	L (mm)	H (mm)	A (mm)	C (grade)
FND21100099	100	67	40°50**	45°
FND21300099	128	90	65	45°



Artículo	Dimensiones ext. LxFxH (mm)
FPP10510001	150/120x90x35
FPP20510001	205/160x125x60

## Divisor metálico longitudinal y transversal

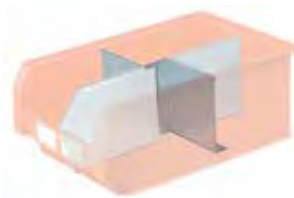

Artículo	Para cajas ref.
FND01100099	FPM335100
FND01400099	FPM415100
FND01500099	FPL495100
FND01600099	FPM575100
FND01800099	FPM655100
FND01700099	FPM735100

Artículo	Para cajas ref.
FND02110199	FPL815100
FND02310199	FPL895100
FND02110099	FPL815100
FND03210099	FPL895100

Artículo	Para cajas ref.
FND11100099	150/120x90x35

## Etiquetas



Artículo	Para cajas ref.	Dim. etiqueta mm	Nº de etiquetas
FPL90200000	FPL095100..	49x11	80
FPL90400000	FPM175100..	75x20	36
FPL91000000	FPM255100..	104x33	16
FPL90600000	FPM335100.. FPL495100.. FPM575100..	77x31	18
FPL90800000	FPM415100.. FPM655100.. FPM735100..	77x42	12
FPL91200000	FPL815100.. FPL895100..	127x39	10
FPL91600000	FPL815100.. FPL895100..	189x85	3

Artículo	Dimensiones ext. LxFxH (mm)	Ruedas	Material ruedas	Color
PSG2630	620x420	4 giratorias	PP+goma	Azul/Rojo
PSG2631	620x420	2 giratorias / 2 fijas	PP+goma	Azul/Rojo
PSG2630 P	620x420	4 giratorias	Poliamida	Azul/Rojo
PSG2631 P	620x420	2 giratorias / 2 fijas	Poliamida	Azul/Rojo
PSG2637	620x420	2 giratorias / 2 fijas	PA+soprote inox	Azul/Rojo
PSG2635	820x620	4 giratorias	PP+goma	Gris
PSG2636	820x620	2 giratorias / 2 fijas	PP+goma	Gris



Más información en nuestra  
web [dissetodiseo.com](http://dissetodiseo.com)





## Estantería SLICK para cajas

- Totalmente configurable con estantes y cajas, con posibilidad de montaje por un lado o por ambos y con distintas profundidades de caja en cada lado.
- Estructura de perfil de acero galvanizado de alta resistencia.
- Estantes en chapa metálica para cargas de 25 kg los fijos y 50 kg los inclinables.
- También se le pueden añadir paneles rejados, armarios porta-herramientas, etc.
- Estructura desmontable.
- Disponible con sistema de fijación a pared o suelo.

Artículo	Dim.LxFxH (mm)	Composición
FLCC173S152	2052x542x1817	Soporte, 8 estantes tamaño 1, 6 tamaño 2, 2 tamaño 3A2 y 4 estantes profundidad 420mm (cajas no incluidas)



Conjunto de fijación al suelo:  
Tornillería adecuada para suelos. Conforme a la clase B25/RBK250/MPa 25 N/mm<sup>2</sup>.  
Diámetro pieza: Ø 6x85 mm  
Artículo FBL89990099



Conjunto de fijación a pared:  
Soporte articulado a pared para fijación a los montantes, tornillos incluidos. Tacos no incluidos.



Artículo	Dim.LxFxH (mm)	Composición
FLCC1730152	1067X542X1817	Soporte y 5 estantes de 420 mm de profundidad
FLCC1735152	1067X542X1817	FLCC1730152 con 9 FPA4451A001 y 3 FPA6451A001

Artículo	Dim.LxFxH (mm)	Composición
FLCA1730152	1067X542X1817	Soporte y 10 estantes de 420 mm de profundidad
FLCA1735152	1067X542X1817	FLCA1730152 con 18 FPA4451A001 y 6 FPA6451A001



Artículo	Dim.LxFxH (mm)	Composición
FLCC1730252	1067x542x1817	Soporte, 7 estantes tamaño 1 y 6 tamaño 2
FLCC1735252	1067x542x1817	63 cajas FPM1751001, 36 FPM25510001

Artículo	Dim.LxFxH (mm)	Composición
FLCA1730252	1067x925x1817	Soporte, 14 estantes tamaño 1 y 12 tamaño 2
FLCA1735252	1067x925x1817	126 cajas FPM1751001, 72 FPM25510001



Artículo	Dim.LxFxH (mm)	Composición
FLCC1730352	1067x542x1817	Soporte, 5 estantes tamaño 1 y 5 tamaño 2
FLCC1735352	1067x542x1817	45 cajas FPM1751001, 30 FPM25510005, 8 FPM33510001

Artículo	Dim.LxFxH (mm)	Composición
FLCA1730352	1067x925x1817	Soporte, 10 estantes tamaño 1 y 10 tamaño 2
FLCA1735352	1067x925x1817	90 cajas FPM1751001, 60 FPM25510005, 16 FPM33510001



Artículo	Dim.LxFxH (mm)	Composición
FLCC1730452	1067x542x1817	Soporte, 4 estantes tamaño 2, 3 tamaño 3A2 y 2 de 420 mm
FLCC1735452	1067x542x1817	24 FPM25510005, 12 FPM33510001, 3 FPM57510001, 3 FPM65510001

Artículo	Dim.LxFxH (mm)	Composición
FLCA1730452	1067x925x1817	Soporte, 8 estantes tamaño 4, 6 tamaño 3A2 y 4 de 420 mm
FLCC1735352	1067x925x1817	48 FPM25510005, 24 FPM33510001, 6 FPM57510001, 6 FPM65510001





## Soportes de sobremesa para cajas ZEUS COMPAT

- Fabricados en chapa de acero y con acabados en pintura RAL.
- Los soportes para cajas permite sostener una gran variedad de combinaciones.
- Se pueden apoyar en cualquier superficie y son un complemento ideal para cualquier banco de trabajo.
- La versatilidad de los estantes hace posible numerosas combinaciones de cajas ZEUS COMPAT.

Artículo	Dim.LxFxH (mm)	Composición
EC502003	534x173x304	-
EC502001C	534x173x304	4 estantes, 20 cajas FPL0951...
EC502002C	534x173x304	3 estantes, 15 cajas FPM1751...
EC502003C	534x173x304	3 estantes, 10 cajas FPM1751..., 5 FPL0951...



Más información en nuestra web [dissetodiseo.com](http://dissetodiseo.com)

Artículo	Dim.LxFxH (mm)	Composición
EC505003	641x185x418	-
EC505001C	641x185x418	4 estantes, 24 cajas FPM1751...
EC505002C	641x185x418	3 estantes, 12 cajas FPM2551...
EC505003C	641x185x418	3 estantes, 6 cajas FPM1751..., 8 FPM2551...

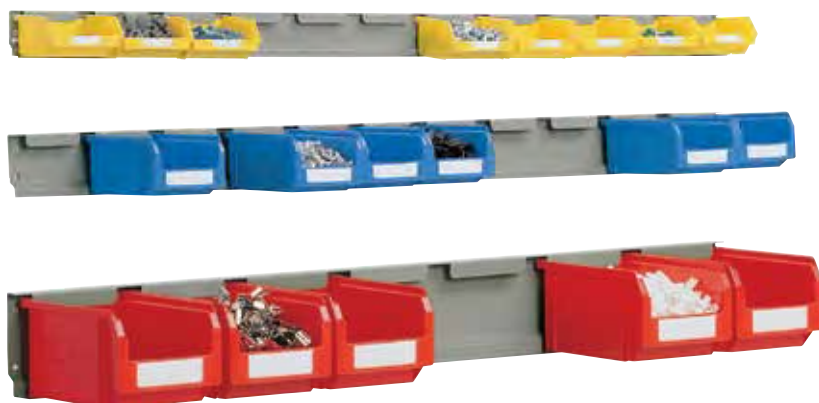

## Soportes a pared para cajas ZEUS-COMPAT.

- Fabricados en chapa de acero con acabados en pintura RAL.
- Se pueden instalar fácilmente a la pared de cualquier zona de trabajo, obteniendo así una zona de almacenaje de versátil y de fácil acceso.
- Permiten numerosas combinaciones de cajas ZEUS COMPAT.

Artículo	Largo (mm)	Composición
EC0950	1130	Para 11 cajas tipo FPL0951...
EC0960	1130	Para 11 cajas tipo FPM1751...
EC0970	1130	Para 7 cajas tipo FPM2551...



## Carros con estantes COMBI CR

- Carros diseñados para cajas plásticas ZEUS y ZEUS-COMPAT que permiten el transporte de pequeños componentes por el área de trabajo.
- Estructura hecha a partir de perfil de acero tubular pintado con pintura de alta resistencia.
- Se componen de perfiles tubulares o en L, al que se añaden estantes rectos o inclinados.
- Se montan con 2 ruedas fijas y 2 ruedas de maniobra con freno.
- Se entregan montados.

Artículo	Dim.LxFxH (mm)	Composición
FCR00310204	765x560x1030	4 ruedas goma estándar 125 mm Ø, 2 cajas FPM65510003, 2 FPM65510005



Artículo	Dim.LxFxH (mm)	Composición
FCR00910104	920x510x810	4 ruedas goma estándar 100 mm Ø



Artículo	Dim.LxFxH (mm)	Composición
FCR00310004	765x560x1030	4 ruedas goma estándar 125 mm Ø



Artículo	Dim.LxFxH (mm)	Composición
FCR00310304	765x560x1030	4 ruedas goma estándar 125 mm Ø, 1 caja FPL89510003, 1 FPL89510005



Artículo	Dim.LxFxH (mm)	Composición
FCR00710004	840x590x955	4 ruedas goma estándar 125 mm Ø



Artículo	Dim.LxFxH (mm)	Composición
FCR00710104	840x590x955	4 ruedas goma estándar 125 mm Ø, 1 caja FPL89510003, 1 FPL89510005



Artículo	Dim.LxFxH (mm)	Composición
FCR00710204	840x590x955	4 ruedas goma estándar 125 mm Ø, 2 cajas FPM65510003, 2 FPM65510005



Artículo	Dim.LxFxH (mm)	Composición
FCR00210004	555x445x845	4 ruedas goma estándar 100 mm Ø



Artículo	Dim.LxFxH (mm)	Composición
FCR00210104	555x445x845	4 ruedas goma estándar 125 mm Ø, 2 cajas FPM41510003, 2 FPM41510005



Artículo	Dim.LxFxH (mm)	Composición
FCR00210304	555x445x845	4 ruedas goma estándar 125 mm Ø, 1 caja FPM65510005, 1 FPM65510004





## Carros de transporte SMART

- Soportes con ruedas para varios tipos de cajas. El soporte puede desplazarse lateralmente en la base para configurar la distribución de cajas.
- Su diseño aprovecha al máximo la configuración del carro y su sistema modular permite adaptarlo a cualquier necesidad, optimizando así el almacenaje de material.
- Estantes en chapa metálica para cargas de 25 kg los fijos y 50 kg los inclinables.
- Se le pueden añadir paneles perforados, armarios porta-herramientas, etc.
- Múltiples configuraciones de estantes y cajas, con posibilidad de montaje por un lado o por ambos.
- Dispone de 2 ruedas fijas y 2 giratorias con freno de pie que bloquea a su vez el giro. Ruedas con recubrimiento de goma dura.
- Estructura desmontable para transporte y almacenamiento del carro.

### 1 Carro con cajas

Artículo	Dim.LxFxH (mm)	Composición
FLBB1025652	1023x613x1430	45 cajas FPM17510001, 24 FPM25510001, 28 FPM3351001

### 2 Carro con PRACTIBOX

Artículo	Dim.LxFxH (mm)	Composición
FLBB0735452	725x613x1430	4 módulos de 9 cajones, 6 módulos de 6, 4 módulos de 5, 2 módulos de 4, 2 módulos de 3.

### 2 Carro con cajas Norma Europa

Artículo	Dim.LxFxH (mm)	Composición
FLBB1035252	1023x613x1430	4 cajas FPA6451A001, 2 FPA6851A001, 1 FPA8951A001

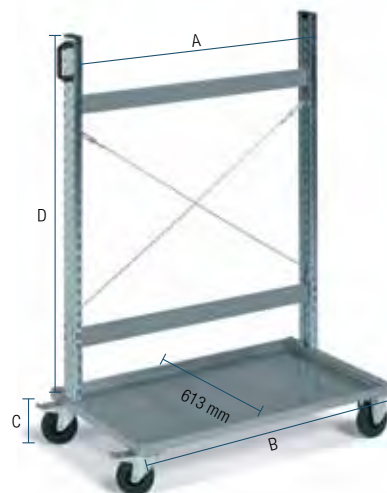
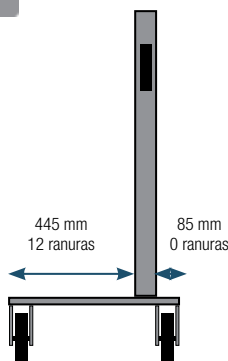

## Carro SMART 101

- Múltiples configuraciones de estantes y cajas para el almacenamiento de todo tipo de piezas y herramientas
- Capacidad de carga 150 kg por lado.
- Incluye asa ergonómica para el manejo del carro en la zona de trabajo.

Artículo	Dim.LxFxH (mm)	Composición
FLBB1010152	1023x613x1430	4 ruedas de goma estándar 125 mm Ø, diagonal de refuerzo

Artículo	Dim.LxFxH (mm)	Composición
FLBB1015252	1023x613x1430	18 cajas FPM2551, 8 FPM3351, 3 FPM5751, 3 FPM6551

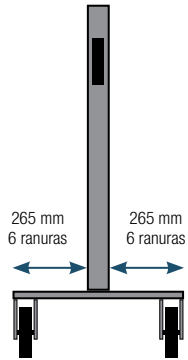

## Carro SMART 102

- Múltiples configuraciones de estantes y cajas para el almacenamiento de piezas pequeñas.
- Capacidad de carga 300 kg, 150 kg por lado.
- Incluye asa ergonómica para el manejo del carro en la zona de trabajo.



Artículo	Dim.LxFxH (mm)	Composición
FLBB1020152	1023x613x1430	4 ruedas de goma estándar 125 mm Ø, diagonal de refuerzo

Artículo	Dim.LxFxH (mm)	Composición
FLBB1025252	1023x613x1430	180 cajas FPM17510001



Artículo	Dim.LxFxH (mm)	Composición
FLBB1025452	1023x613x1430	84 cajas FPM25510001

Artículo	Dim.LxFxH (mm)	Composición
FLBB1025352	1023x613x1430	90 cajas FPM17510001, 24 FPM25510001



Artículo	Dim.LxFxH (mm)	Composición
FLBB1025552	1023x613x1430	2 armarios con persiana, 24 cajas FPM25510001, 2 juego de 54 ganchos FBL95100099

Artículo	Dim.LxFxH (mm)	Composición
FLBB1025652	1023x613x1430	45 cajas FPM17510001, 24 FPM25510001, 28 FPM33510001





Artículo	Dim.LxFxH (mm)	Composición
FLBB1025752	1023x613x1430	1 armario con persiana, 27 cajas FPM175510001, 24 FPM25510001, 12 FPM33510001, 1 juego de 54 ganchos FBL95100099



Artículo	Dim.LxFxH (mm)	Composición
FLBB1025852	1023x613x1430	45 cajas FPM25510001, 24 FPM25510001, 6 FPA4051A001, 4 FPA4451A001



Artículo	Dim.LxFxH (mm)	Composición
FLBB1025952	1023x613x1430	4 paneles rejados, 12 cajas FPA2451A001, 12 FPA2851A001, 2 juegos de 54 ganchos FBL95100099



Artículo	Dim.LxFxH (mm)	Composición
FLBB1026052	1023x613x1430	2 paneles rejados, 18 cajas FPA2451A001, 6 FPA2851A001, 1 juego de 54 ganchos FBL95100099



Artículo	Dim.LxFxH (mm)	Composición
FLBB1026152	1023x613x1430	2 armarios con cajones FIEXA 19x27, 36 cajas FPM17510001, 18 FPM25510001, 6 FPA4051A001, 2 FPA4451A001



Artículo	Dim.LxFxH (mm)	Composición
FLBB1026252	1023x613x1430	9 cajas FPA4451A001, 2 FPA6451A001

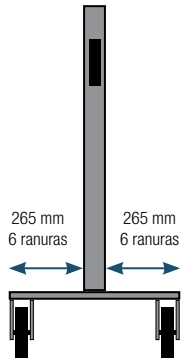

## Carro SMART 103

- Múltiples configuraciones de estantes y cajas norma europa para el almacenamiento de piezas.
- Capacidad de carga 150 kg por lado.
- Incluye asa ergonómica para el manejo del carro en la zona de trabajo.



Artículo	Dim.LxFxH (mm)	Composición
FLBB1030152	1023x613x1430	4 ruedas de goma estándar 125 mm Ø

Artículo	Dim.LxFxH (mm)	Composición
FLBB1030252	1023x613x1430	4 cajas FPA6451A001, 2 FPA6851A001, 1 FPA8951A001

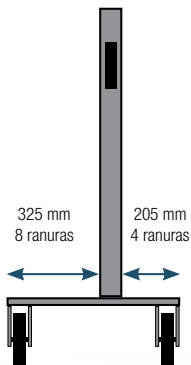

Artículo	Dim.LxFxH (mm)	Composición
FLBB1035352	1023x613x1430	5 cajas FPA4451A001, 2 FPA6451A001, 2 FPA6851A001



Artículo	Largo (mm)	Composición
FBL45050001	1011	Travesaño de refuerzo para 100 KG





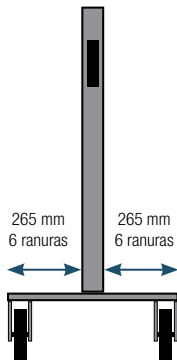

## Carro SMART 073

- Múltiples configuraciones de estantes y cajas norma Europa para el almacenamiento de piezas.
- Capacidad de carga 150 kg por lado.
- Incluye asa ergonómica para el manejo del carro en la zona de trabajo.



Artículo	Dim.LxFxH (mm)	Composición
FLBB0730152	725x613x1430	4 ruedas de goma estándar de 125 mm Ø

Artículo	Dim.LxFxH (mm)	Composición
FLBB0735552	725x613x1430	4 cajas FPA4451A001, 1 FPA6451A001, 1 FPA6851A001



Artículo	Dim.LxFxH (mm)	Composición
FLBB0735252	725x613x1430	2 módulos de 6 contenedores, 2 módulos de 5, 2 cajas FPA4451A001, 1 FPA6451A001, 1 FPA6851A001



Artículo	Dim.LxFxH (mm)	Composición
FLBB1026052	725x613x1430	4 módulos de 6 contenedores, 4 módulos de 5, 12 cajas FPA2451A001



Artículo	Dim.LxFxH (mm)	Composición
FLBB0735452	725x613x1430	4 módulos de 9 contenedores, 6 módulos de 6, 4 módulos de 5, 2 módulos de 4, 2 módulos de 3

## Accesorios carros SMART



## Juego de soportes para PRACTIBOX

Artículo	Altura (mm)
FBL4430001	1200 (A=687)



## Juego de soporte parcial PRACTIBOX

Artículo	Altura (mm)
FBL44250052	280 (A=687)



## Armario con persiana

Artículo	Dim.ext LxFxH (mm)	Dim. útil LxFxH (mm)
FBL70110201	952x210x810	905x150x581



## Panel perforado

Artículo	Largo (mm)
FBL76200001	973 (A=985)



## PRACTIBOX

Artículo	Dimensiones LxFxH (mm)	Composición
FPG10710101	600x69x77	Módulo con 9 cajones
FPG15710101	600x98x112	Módulo con 6 cajones
FPG20710101	600x141x164	Módulo con 5 cajones
FPG25710101	600x174x206	Módulo con 4 cajones
FPG30710101	600x209x240	Módulo con 3 cajones



## Ménsula inclinable largo 657 y 955 mm

Artículo	Largo (mm)	Profundidad (mm)
FBL78200099	657	220 (A=687)
FBL78300099	657	420 (A=687)
FBL77500099	955	220 (A=985)
FBL77550099	955	320 (A=985)
FBL77600099	955	420 (A=985)
FBL77620099	955	600 (A=985)

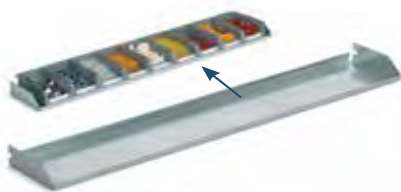

## Ménsula fija

Artículo	Dim.LxFxH (mm)	Profundidad
FBL78460099	974x170x61	150 (A=985)



## Ménsula fija

Artículo	Dim.LxFxH (mm)	Profundidad
FBL78470099	974x230x61	205 (A=985)

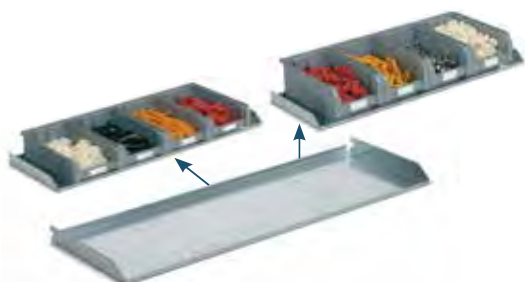

## Ménsula fija

Artículo	Dim.LxFxH (mm)	Profundidad
FBL78480099	974x315x61	295 (A=985)





## Cajas de plástico para estanterías MULTIBOX

- Cajas de plástico higiénicas y apilables. Ideales para colocar en estanterías para todo tipo de piezas pequeñas estén a su alcance.
- El mejor sistema para garantizar una buena organización en caso de disponer de varios tipos de piezas.
- Disponibles con divisor transversal o longitudinal, y estribo de seguridad para que la caja no se caiga accidentalmente de la estantería.
- Fabricadas en material virgen apto para uso alimentario.
- Resistentes a ácidos y lejías y no les afecta ni el calor ni el frío.
- Disponibles en plástico ECO reciclado y en ESD de manera estándar.



## ASAS



Un mango adicional, opcional, para facilitar el manipulado y traslado de cajas serie Multibox FPK. El asa trasera sirve como tope para evitar la caída de las estantería.

Descubra las diferentes opciones con las cajas Multibox para estanterías, bancos de trabajo, etc.



## Divisores

Realizado en poliestireno transparente, el divisor permite la subdivisión interna de la caja en más compartimentos, así como zona frontal para etiquetas.



## Etiquetas





Equipada de porta-etiqueta, las etiquetas están disponibles en diferentes tamaños proporcionales al tamaño de las cajas en las que se aplican.



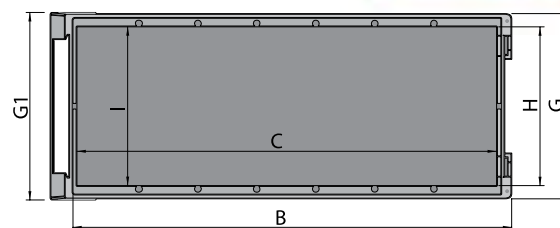
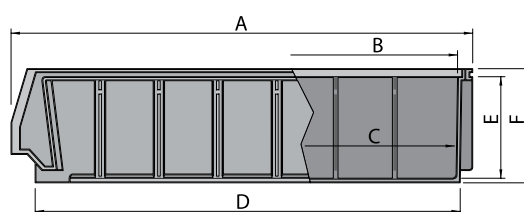
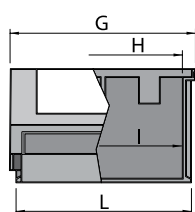

## MULTIBOX

Artículo	A	B	C	D	E	F	G	G1	H	I	L
FPK05510004	299	262	257	265	89	100	121	121	98	95	112
FPK15510004	401	365	357	367	89	100	121	121	98	96	111
FPK30510004	503	466	461	468	89	100	120	120	97	95	112
FPK10510004	299	263	260	267	89	100	160	162	138	136	151
FPK20510004	399	363	358	367	89	100	160	162	138	136	150
FPK35510004	499	464	460	467	89	100	159	162	139	136	150
FPK45510004	601	565	560	569	89	100	160	162	138	136	151
FPK25510004	401	363	358	367	89	100	240	242	216	215	232
FPK40510004	504	466	461	469	89	100	241	243	217	215	231
FPK27510004	434	421	403	420	70	79	139	139	122	121	127

Asa adicional, bajo petición 

## Modelos



## Tipo RK3012

Artículo	Dim. ext. LxFxH (mm)	Dim. int. LxFxH (mm)	Peso (kg)
FPK05510004	300x120x100	257x95x89	0,348
FPK055400IR	300x120x100	257x95x89	0,348

## Tipo RK4012

Artículo	Dim. ext. LxFxH (mm)	Dim. int. LxFxH (mm)	Peso (kg)
FPK15510004	400x120x100	357x96x89	0,438
FPK155400IR	400x120x100	357x96x89	0,438

## Tipo RK5012

Artículo	Dim. ext. LxFxH (mm)	Dim. int. LxFxH (mm)	Peso (kg)
FPK30510004	500x120x100	461x95x89	0,528
FPK305400IR	500x120x100	461x95x89	0,528



## Tipo RK3016

Artículo	Dim. ext. LxFxH (mm)	Dim. int. LxFxH (mm)	Peso (kg)
FPK10510004	300x160x100	260x136x89	0,370
FPK105400IR	300x160x100	260x136x89	0,370

## Tipo RK4016

Artículo	Dim. ext. LxFxH (mm)	Dim. int. LxFxH (mm)	Peso (kg)
FPK20510004	400x160x100	358x136x89	0,448
FPK205400IR	400x160x100	358x136x89	0,448

## Tipo RK5016

Artículo	Dim. ext. LxFxH (mm)	Dim. int. LxFxH (mm)	Peso (kg)
FPK35510004	500x160x100	460x136x89	0,540
FPK355400IR	500x160x100	460x136x89	0,540



## Tipo RK6016

Artículo	Dim. ext. LxFxH (mm)	Dim. int. LxFxH (mm)	Peso (kg)
FPK45510004	600x160x100	560x136x89	0,662
FPK455400IR	600x160x100	560x136x89	0,662

## Tipo RK4024

Artículo	Dim. ext. LxFxH (mm)	Dim. int. LxFxH (mm)	Peso (kg)
FPK25510004	400x240x100	358x215x89	0,644
FPK255400IR	400x240x100	358x215x89	0,644

## Tipo RK5024

Artículo	Dim. ext. LxFxH (mm)	Dim. int. LxFxH (mm)	Peso (kg)
FPK40510004	500x240x100	461x215x89	0,766
FPK405400IR	500x240x100	461x215x89	0,766

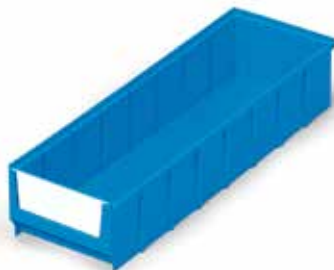

## Tipo RK218

Artículo	Dim. ext. LxFxH (mm)	Dim. int. LxFxH (mm)	Peso (kg)
FPK27510004	435x140x80	403x121x70	0,324
FPK275400IR	435x140x80	403x121x70	0,324





## Armarios para cajas MULTIBOX

Los módulos de armarios para cajas MULTIBOX son la solución más fácil y práctica para la organización de su espacio de almacenaje o trabajo: realizados en chapa de acero, están diseñados de acuerdo a los criterios de modularidad para satisfacer las diversas necesidades operativas. En la parte superior de la plataforma dispone de pestañas para facilitar posicionamiento de apilado que se insertan en los orificios de la base del armario superior. Se puede apilar estantes de la misma y menor profundidad. Dispone de ranuras para guías deslizantes para las cajas. En cada estante puede insertarse 4 cajas MULTIBOX de ancho 120 mm, 3 de anchura 160 mm y 2 de anchura 240 mm.



### Guía

Fabricado en chapa de acero galvanizado, las guías están correctamente encajadas en las ranuras del estante para el deslizamiento de cajas Multibox.



### Soporte de seguridad frontal

Los estantes se pueden montar en furgonetas. En este caso se recomienda el uso del soporte de seguridad de acero galvanizado que impiden la salida de las cajas.



### Estribo de seguridad trasero



Soporte de seguridad de acero galvanizado para evitar la salida de la caja de los estantes. Este sistema permite la extracción parcial de la caja de su módulo pero impide que caiga accidentalmente.

### Módulos ensamblables

Los armarios con estantes para cajas Multibox son apilables para adaptarse a las diferentes necesidades del usuario: se pueden ensamblar módulos de distintas profundidades, siempre las más anchas abajo. Los módulos superiores deberán fijarse a la pared.



## Modelos



Artículo	Dimensiones ext. LxFxH (mm)
FPK9040001	500x400x545



Artículo	Dimensiones ext. LxFxH (mm)
FPK90300101	500x400x545

16 Multibox FPK1551



Artículo	Dimensiones ext. LxFxH (mm)
FPK90400201	500x400x545

12 Multibox FPK2051



Artículo	Dimensiones ext. LxFxH (mm)
FPK90400301	500x400x545

8 Multibox FPK1551, 6 FPK2051



Artículo	Dimensiones ext. LxFxH (mm)
FPK90400401	500x400x545

8 Multibox FPK2551



Artículo	Dimensiones ext. LxFxH (mm)
FPK90400501	500x400x545

8 Multibox FPK1551, 4 FPK2551



Artículo	Dimensiones ext. LxFxH (mm)
FPK90400601	500x400x545

6 Multibox FPK2051, 4 FPK2551



Artículo	Dimensiones ext. LxFxH (mm)
FPK90400701	500x400x545

4 Multibox FPK1551, 6 FPK2051, 2 FPK2551



Artículo	Dimensiones ext. LxFxH (mm)
FPK90300001	500x300x545



Artículo	Dimensiones ext. LxFxH (mm)
FPK90300101	500x300x545

16 Multibox FPK0551



Artículo	Dimensiones ext. LxFxH (mm)
FPK90300201	500x300x545

12 Multibox FPK1051



Artículo	Dimensiones ext. LxFxH (mm)
FPK90300301	500x300x545

8 Multibox FPK0551, 6 FPK1051



Artículo	Dimensiones ext. LxFxH (mm)
FPK90500001	500x500x545



Artículo	Dimensiones ext. LxFxH (mm)
FPK90500101	500x500x545

16 Multibox FPK3051



Artículo	Dimensiones ext. LxFxH (mm)
FPK90500201	500x500x545

12 Multibox FPK3551



Artículo	Dimensiones ext. LxFxH (mm)
FPK90500301	500x500x545

8 Multibox FPK3051, 6 FPK3551



Artículo	Dimensiones ext. LxFxH (mm)
FPK90500401	500x500x545

8 Multibox FPK4051



Artículo	Dimensiones ext. LxFxH (mm)
FPK90500501	500x500x545

8 Multibox FPK3051, 4 FPK4051



Artículo	Dimensiones ext. LxFxH (mm)
FPK90500601	500x500x545

6 Multibox FPK3551, 4 FPK4051



Artículo	Dimensiones ext. LxFxH (mm)
FPK90500701	500x500x545

4 Multibox FPK3051, 6 FPK3551, 2 FPK4051



Artículo	Dimensiones ext. LxFxH (mm)
FPK90600001	500x600x545



Artículo	Dimensiones ext. LxFxH (mm)
FPK90600201	500x600x545

12 Multibox FPK4551





Accesorios



Zócalo

Artículo	Dimensiones (mm)	Válido para estantería
FPK91350001	485x275x90	FPK90300001
FPK91450001	485x375x90	FPK90400001
FPK91550001	485x475x90	FPK90500001
FPK91650001	485x575x90	FPK90600001



Guía para estantes

Artículo	Dimensiones (mm)	Válido para estantería
FST98300099	300	FPK90300001
FST98400099	400	FPK90400001
FST98500099	500	FPK90500001
FST98600099	600	FPK90600001

Asa trasera



Artículo	Dimensiones (mm)	Válida para Multibox
FPK60510004	70x90	FPK0551-1551-3051

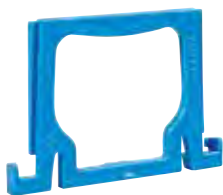

Artículo	Dimensiones (mm)	Válida para Multibox
FPK65510004	110x90	FPK2551-4051



Artículo	Dimensiones (mm)	Válida para Multibox
FPK63510004	120x80	FPK1051-2051-3551-4551

Estribo trasero



Artículo	Válido para estantería
FPK93600099	FPK90300001, FPK90400001, FPK90500001, FPK90600001





## Etiquetas

Artículo	Dimensiones etiquetas (mm)	Válidas para las cajas:
FPK95400000	81x42	FPK0551-1551-3051
FPK95800000	121x44	FPK1051-2051-3551-4551-2751
FPK96000000	200x43	FPK2551-4051

## Divisor longitudinal

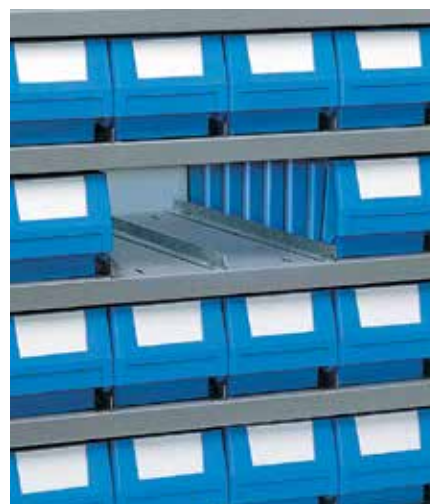

Artículo	Dimensiones (mm)	Válidas para las cajas:
FPK92300099	268x88	FPK0551-1051
FPK92400099	368x88	FPK1551-2051-2551
FPK92500099	468x88	FPK3051-3551-4051
FPK92600099	568x88	FPK4551

## Divisor transversal



Artículo	Dimensiones (mm)	Válidas para las cajas:
FPK70680096	100x90	FPK0551-1051-3051
FPK73680096	145x90	FPK1051-2051-3551-4551
FPK76680096	225x90	FPK2551-FPK4051
FPK72680096	137x75	FPK2751





## Estanterías con cajas

- Disponemos de una amplia gama de medidas de estanterías metálicas pintadas o galvanizadas ideales para almacenar cajas de plástico.
- Configure cada estantería según sus necesidades y el tamaño de piezas a almacenar.
- Equipe las cajas con etiquetas para identificar mejor el contenido de las cajas.
- A cada módulo inicial se le pueden añadir módulos adicionales para disponer de la capacidad de almacenamiento que necesite.
- La estantería se puede anclar al suelo para garantizar una mejor estabilidad. Así como se le pueden añadir tensores traseros.

Disponibles en

**VARIAS MEDIDAS**

- Alto: 1950 mm, 2310 mm, 2670 mm, 3030 mm
- Ancho: 1000 mm, 1250 mm.
- Fondo: 300 mm, 400 mm, 500 mm, 600 mm.
- Espesor estantes: 30 mm, 40 mm

Altura (mm)		1950		1950		1950	
Anchura (mm)		750		1000		1250	
Carga máxima (kg)		1300		1300		1300	
Fondo (mm)	Capacidad (kg)	Mod. inicial	Mod. adicional	Mod. inicial	Mod. adicional	Mod. inicial	Mod. adicional
Estructura galvanizada							
300	195/110/145	RW7500 GAL	RW7501 GAL	RW7530 GAL	RW7531 GAL	RW7600 GAL	RW7601 GAL
400	160/110/100	RW7510 GAL	RW75111 GAL	RW7540 GAL	RW7541 GAL	RW7610 GAL	RW7611 GAL
500	180/110/110	RW7520 GAL	RW7521 GAL	RW7550 GAL	RW7551 GAL	RW7620 GAL	RW7621 GAL
Estructura pintada							
300	195/110/145	RW7500	RW7501	RW7530	RW7531	RW7600	RW7601
400	160/110/100	RW7510	RW75111	RW7540	RW7541	RW7610	RW7611
500	180/110/110	RW7520	RW7521	RW7550	RW7551	RW7620	RW7621

Accesorios

Guía para estantes

■ 99

Artículo	Dimensiones (mm)	Válido para estantería
FST98300099	300	FPK90300001
FST98400099	400	FPK90400001
FST98500099	500	FPK90500001
FST98600099	600	FPK90600001



Montaje de las guías para Multibox en estantería SYSTEM ST



Estribo de seguridad trasero para MULTIBOX

- Fabricado en acero galvanizado, están destinados a evitar la salida accidental del estante.

■ 99

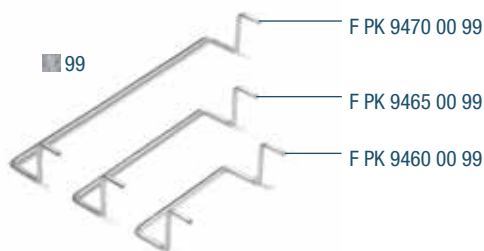

Montaje de soporte de seguridad para MULTIBOX



Juego de dos pernos galvanizados de seguridad.



Si se instalan las cajas MULTIBOX en estanterías SYSTEM ST, deben instalarse obligatoriamente los pernos de seguridad para evitar que se levante el estante superior, ya que este hace de tope de la caja con el estribo.



Atención: no se puede montar el refuerzo para estantes SYSTEM ST donde se coloquen cajas Multibox.

Cajas Multibox



■ 04



■ 04



■ 04

Artículo	Dimensiones ext. LxFxH (mm)
FPK05510004	300x120x100
FPK15510004	400x120x100
FPK30510004	500x120x100

Artículo	Dimensiones ext. LxFxH (mm)
FPK10510004	300x160x100
FPK20510004	400x160x100
FPK35510004	500x160x100
FPK45510004	600x160x100

Artículo	Dimensiones ext. LxFxH (mm)
FPK25510004	400x240x100
FPK40510004	500x240x100



## Módulo ensamblables PRACTIBOX

- Los contenedores plásticos basculantes constan de un armazón fabricado en ABS de alta resistencia y de contenedores en poliestireno PS transparente basculantes. El armazón es de color gris RAL 7000.
- Los contenedores encajan en los soportes deslizándose por guías, facilitando la instalación.
- La anchura fija de 600mm permite combinar el producto según sus necesidades, consiguiendo espacios de almacenamiento con contenedores de diversos tamaños.
- Los módulos pueden contener 2, 3, 4, 5, 6 ó 9 contenedores según el tamaño.
- Ya sea en soportes de pared, carros o expositores, los módulos se montan muy fácilmente gracias a las guías de la estructura metálica.
- La fijación de los módulos a los soportes se realiza mediante unas guías verticales, facilitando la instalación y la composición de su espacio de almacenamiento Practibox.

Los contenedores Practibox son la solución más práctica para el almacenamiento de diversos artículos (repuestos, equipos eléctricos, etc.). Se utilizan en tiendas, talleres, laboratorios, fábricas, en casa, etc.



## Contenedor



El contenedor de poliestireno transparente con una excelente resistencia están montados en una carcasa de ABS, que se puede insertar en las estanterías y carros de la serie Practibox, o fijados a la pared

## Apilables



Una de las características de los módulos es que está disponible en diferentes alturas y profundidades, teniendo en común su anchura de 600 mm. Se pueden apilar con la misma y diferente medida de profundidad, lo que permite una amplia variedad de combinaciones.

## Apertura frontal



Gracias a su apertura basculante los contenedores Practibox responden en modo óptimo de las diferentes exigencias del usuario.



## Visibilidad

Todo siempre a la vista gracias a la alta transparencia de los contenedores.





Modelos



Artículo	Dimensiones LxFxH (mm)	Dim. cajón (mm)	Nº de cajones
FPG10710101	600x69x77	59x44x65	9



Artículo	Dimensiones LxFxH (mm)	Dim. cajón (mm)	Nº de cajones
FPG15710101	600x98x112	87x66x100	6



Artículo	Dimensiones LxFxH (mm)	Dim. cajón (mm)	Nº de cajones
FPG20710101	600x141x164	113x100x150	5



Artículo	Dimensiones LxFxH (mm)	Dim. cajón (mm)	Nº de cajones
FPG25710101	600x174x206	59x44x65	4



Artículo	Dimensiones LxFxH (mm)	Dim. cajón (mm)	Nº de cajones
FPG30710101	600x209x240	87x66x100	3



Artículo	Dimensiones LxFxH (mm)	Dim. cajón (mm)	Nº de cajones
FPG35710101	600x311x353	113x100x150	2



Artículo	Dimensiones LxFxH (mm)
FPG03200001	610x150x500



Artículo	Dimensiones LxFxH (mm)	Composición
FPG03200001	600x150x500	1 módulo FPG15710101, 1 FPG20710101, 1 FPG25710101

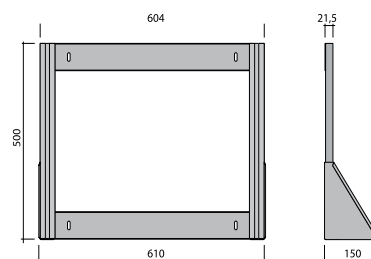

Modelos

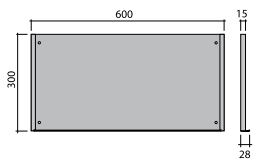

Art. Nr. F PG 0410 00 01  
medidas en mm

Artículo	Dimensiones LxFxH (mm)	Artículo	Dimensiones LxFxH (mm)	Artículo	Dimensiones LxFxH (mm)	Artículo	Dimensiones LxFxH (mm)
FPG04100001	600x28x300	FPG04100101	600x78x308	FPG04100201	600x107x300	FPG04100301	600x150x328
-		4 módulos FPG1071		1 módulo FPG1071, 2 FPG1571		2 módulos FPG2071	

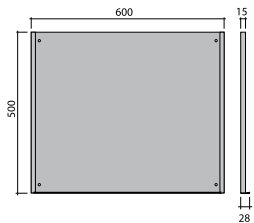

Art. Nr. F PG 0420 00 01  
medidas en mm

Artículo	Dimensiones LxFxH (mm)	Artículo	Dimensiones LxFxH (mm)	Artículo	Dimensiones LxFxH (mm)	Artículo	Dimensiones LxFxH (mm)
FPG04200001	600x28x500	FPG04200101	600x78x500	FPG04200201	600x107x500	FPG04200301	600x183x500
-		6 módulos FPG1071		2 módulos FPG1071, 3 FPG1571		1 módulo FPG1571, 1 FPG2071, 1 FPG2571	

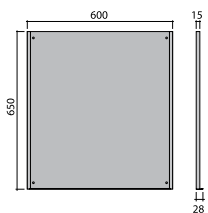

Art. Nr. F PG 0430 00 01  
medidas en mm

Artículo	Dimensiones LxFxH (mm)	Artículo	Dimensiones LxFxH (mm)	Artículo	Dimensiones LxFxH (mm)	Artículo	Dimensiones LxFxH (mm)
FPG04300001	600x28x650	FPG04300101	600x150x664	FPG04300201	600x107x650	FPG04300301	600x78x650
-		3 módulos FPG1571, 2 FPG2071		1 módulo FPG1071, 5 FPG1571		8 módulos FPG1071	

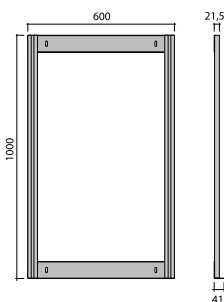

Art. Nr. F PG 0410 00 01  
medidas en mm

Artículo	Dimensiones LxFxH (mm)	Artículo	Dimensiones LxFxH (mm)	Artículo	Dimensiones LxFxH (mm)	Artículo	Dimensiones LxFxH (mm)
FPG05300001	600x41x1000	FPG04300101	600x113x1008	FPG05300301	600x224x1000	FPG05300401	600x113x1022
-		9 módulos FPG1571		2 módulos FPG1571, 2 FPG2071, 1 FPG2571, 1 FPG3071		6 módulos FPG1071, 5 FPG1571	





Modelos

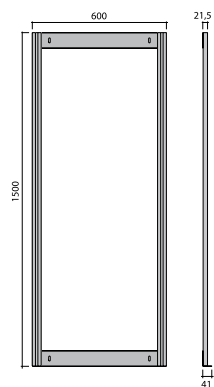

Art. Nr. F PG 0540 00 01  
medidas en mm



Artículo	Dimensiones LxFxH (mm)	Artículo	Dimensiones LxFxH (mm)	Artículo	Dimensiones LxFxH (mm)	Artículo	Dimensiones LxFxH (mm)
FPG05400001	600x41x1500	FPG05400101	600x113x1500	FPG05400201	600x113x1568	FPG05400301	600x224x1540
-	-	9 módulos FPG1071, 7 FPG1571	-	14 módulos FPG1571	-	2 módulos FPG1071, 4 FPG1571, 3 FPG2071, 1 FPG2571, 1 FPG3071	-

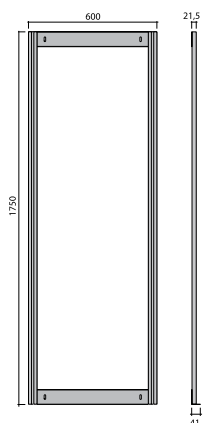

Art. Nr. F PG 0550 00 01  
medidas en mm

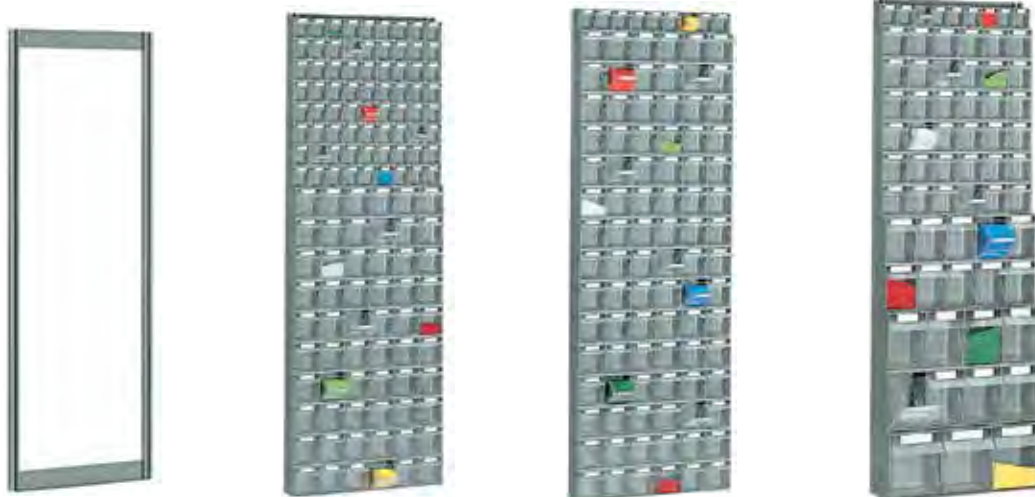

Artículo	Dimensiones LxFxH (mm)	Artículo	Dimensiones LxFxH (mm)	Artículo	Dimensiones LxFxH (mm)	Artículo	Dimensiones LxFxH (mm)
FPG05500001	600x41x1750	FPG05500101	600x113x1750	FPG05500201	600x113x1757	FPG05500301	600x224x1750
-	-	8 módulos FPG1071, 10 FPG1571	-	1 módulo FPG1071, 15 FPG1571	-	1 módulo FPG1071, 6 FPG1571, 2 FPG2571, 2 FPG2571, 1 FPG3071	-

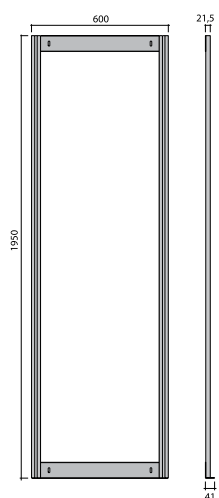

Art. Nr. F PG 0560 00 01  
medidas en mm



Artículo	Dimensiones LxFxH (mm)	Artículo	Dimensiones LxFxH (mm)	Artículo	Dimensiones LxFxH (mm)	Artículo	Dimensiones LxFxH (mm)
FPG05600001	600x41x1950	FPG05600101	600x113x1960	FPG05600201	600x156x1950	FPG05600301	600x326x1989
-	-	8 módulos FPG1071, 12 FPG1571	-	3 módulos FPG1071, 8 FPG1571, 5 FPG2071	-	6 módulos FPG2071, 2 FPG2571, 1 FPG3071, 1 FPG3571	-

Modelos

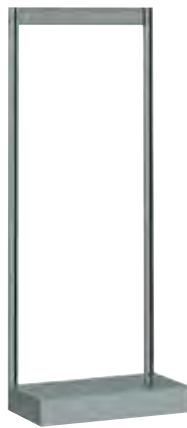
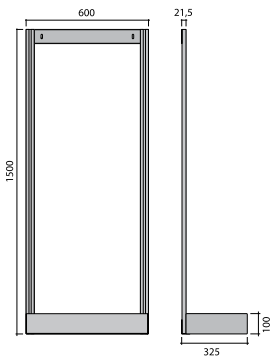

Art. Nr. F PG 0640 00 01  
medidas en mm

Artículo	Dimensiones LxFxH (mm)	Artículo	Dimensiones LxFxH (mm)	Artículo	Dimensiones LxFxH (mm)	Artículo	Dimensiones LxFxH (mm)
FPG06400001	600x325x1500	FPG06400101	600x325x1500	FPG06400201	600x325x1556	FPG06400301	600x325x1528
-	-	8 módulos FPG1071, 7 FPG1571	-	13 módulos FPG1571	-	2 módulos FPG1071, 3 FPG1571, 3 FPG2071, 1 FPG2571, 1 FPG3071	-

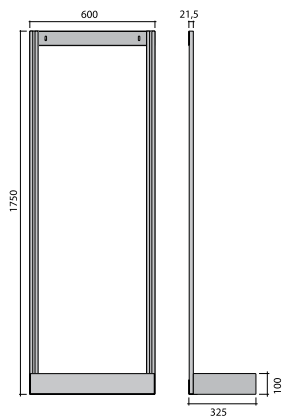

Art. Nr. F PG 0650 00 01  
medidas en mm

Artículo	Dimensiones LxFxH (mm)	Artículo	Dimensiones LxFxH (mm)	Artículo	Dimensiones LxFxH (mm)	Artículo	Dimensiones LxFxH (mm)
FPG06500001	600x325x1750	FPG06500201	600x325x1786	FPG06500301	600x325x1750	FPG06500401	600x325x1770
-	-	6 módulos FPG1071, 8 FPG1571, 2 FPG2071	-	2 módulos, 3 FPG1571, 3 FPG2071, 2 FPG2571, 1 FPG3071	-	5 módulos FPG1571, 3 FPG2071, 3 FPG2571	-

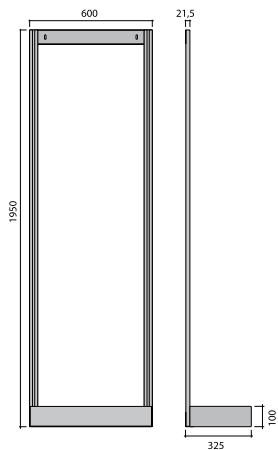

Art. Nr. F PG 0660 00 01  
medidas en mm

Artículo	Dimensiones LxFxH (mm)	Artículo	Dimensiones LxFxH (mm)	Artículo	Dimensiones LxFxH (mm)	Artículo	Dimensiones LxFxH (mm)
FPG06600001	600x325x1950	FPG06600101	600x325x1950	FPG06600201	600x325x1950	FPG06600301	600x325x1976
-	-	6 módulos FPG1071, 9 FPG1571, 1 FPG2071, 1 FPG2571	-	2 módulos FPG1071, 3 FPG1571, 3 FPG2071, 3 FPG2571, 1 FPG3071	-	5 FPG1571, 3 FPG2071, 4 FPG2571	-



Composición

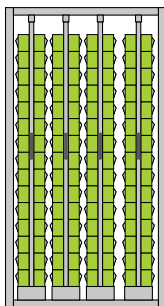

Artículo	Dim. ext. LxFxH (mm)	Descripción
CARGA 100 KG		
FPG00350101	1073x705x2000	Con cerradura
FPG00300101	1073x705x2000	Sin cerradura
FPG00355101	1073x705x2000	120 FPG1571
FG003055101	1073x705x2000	120 FPG1571
CARGA 400 KG		
FPG00360101	1073x705x2000	Con cerradura
FPG00310101	1073x705x2000	Sin cerradura
FPG00365101	1073x705x2000	120 FPG1571
FPG00315101	1073x705x2000	120 FPG1571

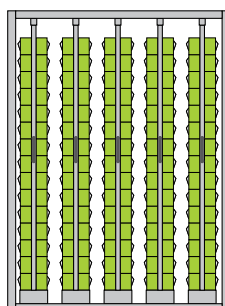

Artículo	Dim. ext. LxFxH (mm)	Descripción
CARGA 100 KG		
FPG00550101	1481x705x2000	Con cerradura
FPG00500101	1481x705x2000	Sin cerradura
FPG00555101	1481x705x2000	150 FPG1751
FPG00505101	1481x705x2000	150 FPG1751
CARGA 400 KG		
FPG00560101	1481x705x2000	Con cerradura
FPG00510101	1481x705x2000	Sin cerradura
FPG00565101	1481x705x2000	150 FPG1751
FPG00515101	1481x705x2000	150 FPG1751

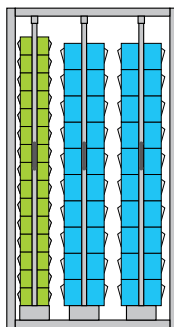

Artículo	Dim. ext. LxFxH (mm)	Descripción
CARGA 100 KG		
FPG00350201	1073x705x2000	Con cerradura
FPG00300201	1073x705x2000	Sin cerradura
FPG00355201	1073x705x2000	30 FPG1571, 40 FPG2071
FPG00305201	1073x705x2000	30 FPG1571, 40 FPG2071
CARGA 400 KG		
FPG00360101	1073x705x2000	Con cerradura
FPG00310101	1073x705x2000	Sin cerradura
FPG00365101	1073x705x2000	30 FPG1571, 40 FPG2071
FPG00315101	1073x705x2000	30 FPG1571, 40 FPG2071

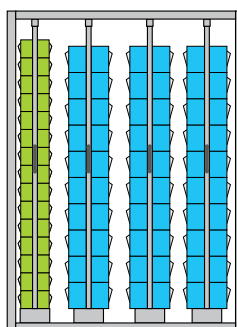

Artículo	Dim. ext. LxFxH (mm)	Descripción
CARGA 100 KG		
FPG00550201	1481x705x2000	Con cerradura
FPG00500201	1481x705x2000	Sin cerradura
FPG00555201	1481x705x2000	30 FPG1571, 60 FPG2071
FPG00505201	1481x705x2000	30 FPG1571, 60 FPG2071
CARGA 400 KG		
FPG00560201	1481x705x2000	Con cerradura
FPG00510201	1481x705x2000	Sin cerradura
FPG00565201	1481x705x2000	30 FPG1571, 60 FPG2071
FPG00515201	1481x705x2000	30 FPG1571, 60 FPG2071

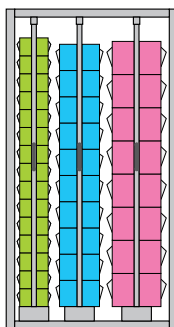

Artículo	Dim. ext. LxFxH (mm)	Descripción
CARGA 100 KG		
FPG00350301	1073x705x2000	Con cerradura
FPG00300301	1073x705x2000	Sin cerradura
FPG00355301	1073x705x2000	30 FPG1571, 20 FPG2071, 16 FPG2571
FPG00305301	1073x705x2000	30 FPG1571, 20 FPG2071, 16 FPG2571
CARGA 400 KG		
FPG00360301	1073x705x2000	Con cerradura
FPG00310301	1073x705x2000	Sin cerradura
FPG00365301	1073x705x2000	30 FPG1571, 20 FPG2071, 16 FPG2571
FPG00315301	1073x705x2000	

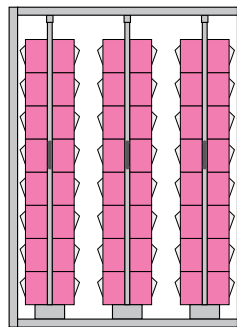

Artículo	Dim. ext. LxFxH (mm)	Descripción
CARGA 100 KG		
FPG00550301	1481x705x2000	Con cerradura
FPG00500301	1481x705x2000	Sin cerradura
FPG00555301	1481x705x2000	48 FPG2571
FPG00505301	1481x705x2000	48 FPG2571
CARGA 400 KG		
FPG00560301	1481x705x2000	Con cerradura
FPG00510301	1481x705x2000	Sin cerradura
FPG00565301	1481x705x2000	48 FPG2571
FPG00515301	1481x705x2000	48 FPG2571





Capacidad de carga  
100 kg

Estribo de seguridad PRACTIBOX



Etiquetas



Artículo	Válido para módulos PRACTIBOX
FPG09100099	FPG10710101
FPG09150099	FPG15710101
FPG09200099	FPG20710101
FPG09250099	FPG25710101
FPG09300099	FPG30710101
FPG09350099	FPG35710101

Artículo	Válido para módulos PRACTIBOX	Dim. HxL (mm)	Etiquetas por folio
FPG90200000	FPG10710101	35x10	9
FPG90400000	FPG15710101	53x15	6
FPG90600000	FPG20710101	80x22	5
FPG90800000	FPG25710101	80x28	4
FPG91000000	FPG30710101	121x34	3
FPG91200000	FPG35710101	121x50	2

Maletín porta-herramientas TOPBOX

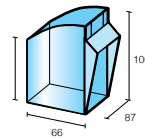

Artículo	Dimensiones ext. LxFxH (mm)	Dimensiones cajones LxFxH (mm)
FPG55610104	350x200x465	87x66x72/100



Expositor giratorio para contenedores basculantes

La estantería giratoria debe estar siempre fijada al suelo

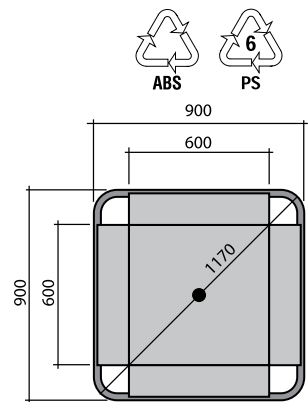
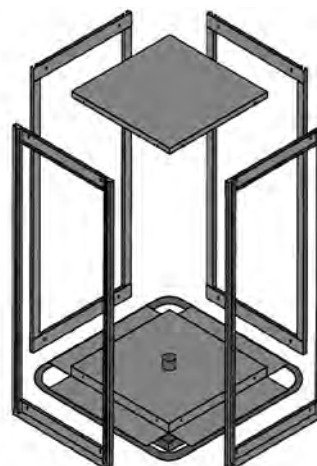

Artículo	Dimensiones ext. LxFxH (mm)	Descripción
FPG02240001	900x900x1615	-
FPG02260001	900x900x1865	-
FPG02280001	900x900x2065	-
FPG02260101	900x900x1865	2 FPG1071, 18 FPG1571, 22 FPG2071, 6 FPG2571



## Cajas de plástico Norma Europa ESD ATHENA

- La tecnología ESD está desarrollada a base de polímeros conductores de electricidad con la finalidad de brindar mayor seguridad en el almacenamiento y transporte de componentes electrónicos. Este tipo de contenedores evitan de forma segura la carga electrostática y transforman las cargas que en el momento ya estén presentes. Resistencia en los laterales/ Resistencia en la superficie:  $10^6 < 10^{10}$  Ohm cm
- Los sistemas Megaprint y Miniprint son una gama completa de productos para resolver de manera práctica y segura todos los problemas asociados con la industria electrónica.
- Disponibles en cualquier tamaño.
- Resistentes a ácidos y lejías.
- Posibilidad de serigrafiado en las paredes laterales con el logo de su empresa.



## Cajas y soportes de placas ESD



Las cajas de plástico conductivas están disponibles de manera estándar en los modelos ATHENA, MULTIBOX y ZEUS COMPAT, además de los sistemas Mini-Print y Mega-Print. Disponen de múltiples sistemas de subdivisión y soportes para todo tipo de placas y otros materiales electrónicos.



### ESCALA CONDUCTIVA

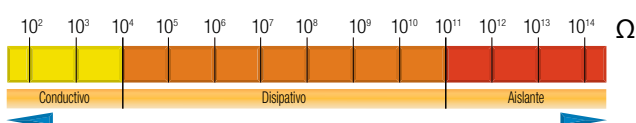

MATERIAL DE BASE	Polipropileno copolímero (PPC)
ADITIVO CONDUTIVO	Carbón negro
COLOR	Negro
DENSIDAD, A 23°C	1.04 g/cm <sup>3</sup>
PUNTO DE ABLANDAMIENTO VICAT	154° C ISO 306
TEMPERATURA DE UTILIZACIÓN	Continua: 80-100°C Corto plazo: 100-120°C
RESISTENCIA DE SUPERFICIE	<10 <sup>4</sup> Ω cm (medido según CEI EN 61340-2-3 a 20°C con electrodo anular 5 cm <sup>2</sup> ).
RESISTENCIA ESPECÍFICA	10 <sup>4</sup> Ω cm (medido según CEI EN 61340-2-3 a 20°C con electrodo anular 5 cm <sup>2</sup> ).
ENVEJECIMIENTO	Sin deterioro de la conductividad (en 7 años de servicio), no hay migración de sustancias corrosivas y excelente resistencia a los rayos UV.
RESISTENCIA QUÍMICA	Excelente (según la clasificación de PP, generalmente válida).





Artículo	A	B	C	D	E	F	G	H	I	L	M
FPA2452A007	299	268	260	266	103	121	201	169	158	165	
FPA3252A007	402	366	356	364	36	55	301	266	255	264	
FPA3652A007	401	367	355	363	57	75	300	266	255	262	
FPA4052A007	402	370	358	366	103	121	301	270	258	264	
FPA4452A007	401	370	357	367	152	171	300	269	257	267	
FPA4852A007	402	371	358	366	203	222	302	269	258	267	
FPA5252A007	402	371	355	368	306	325	301	268	258	267	
FPA5652A007	604	566	555	564	57	77	404	365	354	364	607
FPA6052A007	604	572	557	569	102	121	403	371	357	367	607
FPA6452A007	605	573	558	568	152	172	403	370	358	367	606
FPB6852A007	604	570	557	567	199	221	402	366	357	362	607
FPA7252A007	603	571	557	563	263	281	402	371	357	363	607
FPA7652A007	604	572	558	567	308	327	403	372	358	366	606
FPA8052B007	603	573	558	567	413	432	402	369	357	366	604
FPA8552A007	806	772	758	764	85	121	606	570	555	564	825
FPA8752A007	806	771	757	764	136	172	605	569	556	563	824
FPA8952A007	807	770	758	766	187	223	605	569	557	565	823
FPA9352A007	806	770	757	765	293	328	604	569	557	563	822
FPA9752A007	805	772	758	763	393	428	603	569	557	563	824

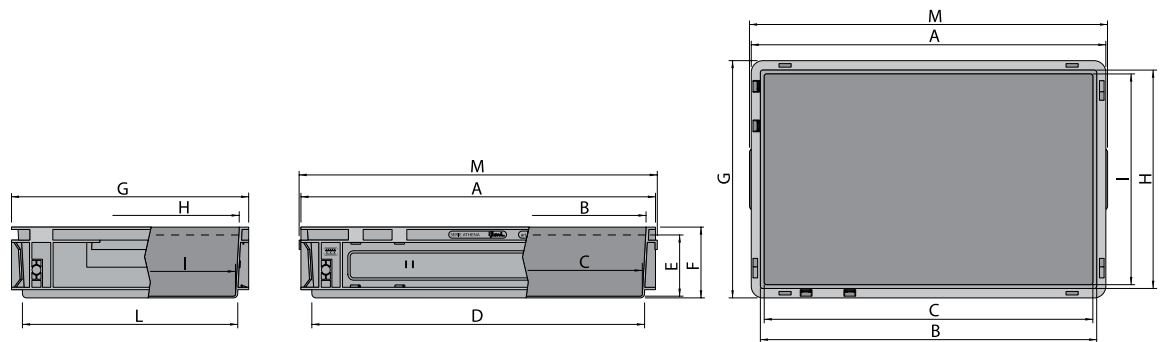
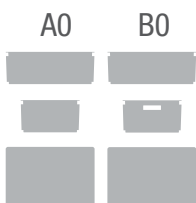



Artículo	Dim. ext. LxFxH (mm)	Dim. int. LxFxH (mm)	Capacidad (lts)	Peso (kg)
FPA2452A007	300x200x120	260x160x100	5	0,520



Artículo	Dim. ext. LxFxH (mm)	Dim. int. LxFxH (mm)	Capacidad (lts)	Peso (kg)
FPA3252A007	400x300x55	355x254x37	3,8	0,540



Artículo	Dim. ext. LxFxH (mm)	Dim. int. LxFxH (mm)	Capacidad (lts)	Peso (kg)
FPA3652A007	400x300x78	355x255x59	6	0,640



Artículo	Dim. ext. LxFxH (mm)	Dim. int. LxFxH (mm)	Capacidad (lts)	Peso (kg)
FPA4052A007	400x300x120	357x257x102	10	0,890



Artículo	Dim. ext. LxFxH (mm)	Dim. int. LxFxH (mm)	Capacidad (lts)	Peso (kg)
FPA4452A007	400x300x170	357x257x152	15	1,220



Artículo	Dim. ext. LxFxH (mm)	Dim. int. LxFxH (mm)	Capacidad (lts)	Peso (kg)
FPA4852A007	400x300x220	357x258x207	20	1,360



Artículo	Dim. ext. LxFxH (mm)	Dim. int. LxFxH (mm)	Capacidad (lts)	Peso (kg)
FPA5252A007	400x300x325	356x255x307	30	2,240



Artículo	Dim. ext. LxFxH (mm)	Dim. int. LxFxH (mm)	Capacidad (lts)	Peso (kg)
FPA5652A007	600x400x78	555x355x60	10	1,600



Artículo	Dim. ext. LxFxH (mm)	Dim. int. LxFxH (mm)	Capacidad (lts)	Peso (kg)
FPA6052A007	600x400x120	557x357x102	20	1,750



Artículo	Dim. ext. LxFxH (mm)	Dim. int. LxFxH (mm)	Capacidad (lts)	Peso (kg)
FPA6452A007	600x400x170	560x358x153	30	2,310



Artículo	Dim. ext. LxFxH (mm)	Dim. int. LxFxH (mm)	Capacidad (lts)	Peso (kg)
FPA7252A007	600x400x285	557x356x263	53	3,358



Artículo	Dim. ext. LxFxH (mm)	Dim. int. LxFxH (mm)	Capacidad (lts)	Peso (kg)
FPA7652A007	600x400x325	558x358x308	60	3,620





Artículo	Dim. ext. LxFxH (mm)	Dim. int. LxFxH (mm)	Capacidad (lts)	Peso (kg)
FPA8052B007	600x400x430	557x356x415	90	4,250

Artículo	Dim. ext. LxFxH (mm)	Dim. int. LxFxH (mm)	Capacidad (lts)	Peso (kg)
FPA8552A007	800x600x120	757x557x86	49	3,920

Artículo	Dim. ext. LxFxH (mm)	Dim. int. LxFxH (mm)	Capacidad (lts)	Peso (kg)
FPA8952A007	800x600x170	757x557x137	69	4,356



Artículo	Dim. ext. LxFxH (mm)	Dim. int. LxFxH (mm)	Capacidad (lts)	Peso (kg)
FPA8952A007	800x600x220	757x556x188	90	5,310

Artículo	Dim. ext. LxFxH (mm)	Dim. int. LxFxH (mm)	Capacidad (lts)	Peso (kg)
FPA9352A007	800x600x325	756x555x294	130	5,780

Artículo	Dim. ext. LxFxH (mm)	Dim. int. LxFxH (mm)	Capacidad (lts)	Peso (kg)
FPA9752A007	800x600x430	756x555x395	175	6,750



Artículo	Dimensiones ext. LxFxH (mm)	Capacidad L	Altura útil (mm)
FPA8552AD07	800x600x220	49	120
FPA8752AD07	800x600x270	69	170
FPA8952AD07	800x600x320	90	220
FPA9352AD07	800x600x530	130	325
FPA9752AD07	800x600x530	175	430

Artículo	Dimensiones ext. LxFxH (mm)	Capacidad L	Altura útil (mm)
FPA8552AE07	800x600x245	49	120
FPA8752AE07	800x600x295	69	170
FPA8952AE07	800x600x345	90	220
FPA9352AE07	800x600x450	130	325
FPA9752AE07	800x600x555	175	430

Artículo	Dimensiones ext. LxFxH (mm)	Capacidad L	Altura útil (mm)
FPA8552AF07	800x600x245	49	120
FPA8752AF07	800x600x295	69	170
FPA8952AF07	800x600x345	90	220
FPA9352AF07	800x600x450	130	325
FPA9752AF07	800x600x555	175	430



## Accesorios

## Accesorios generales



Artículo	Descripción
FPZ00100099	Clips metálicos para etiquetas
FPZ06810013	Cierres de seguridad para la tapa

## Tapa ATHENA ESD 400x300



Artículo	Dimensiones LxF (mm)	Tipo de cierre	Peso (kg)
FPA06520007	400x300	Bisagras	0,354
FPA1B520007	400x300	Con asa	0,360
FPA16520007	400x300	Corredera	0,518

## Tapa ATHENA ESD 300x200



Artículo	Dimensiones LxF (mm)	Tipo de cierre	Peso (kg)
FPA03520007	300x200	Bisagras	0,174

## Porta etiquetas



## Tapa ATHENA ESD 600x400



Artículo	Dimensiones LxF (mm)	Tipo de cierre	Peso (kg)
FPA09520007	600x400	Bisagra	0,736
FPA1C520007	600x400	Con asa	0,838

## Tapa ATHENA ESD 800x600



Artículo	Dimensiones LxF (mm)	Tipo de cierre	Peso (kg)
FPA12520007	800x600	-	-
FPA12520107	800x600	Con asa	2,142



Artículo	Dimensiones LxH (mm)	Ref. etiqueta
FPZ95510007	145x81	FPZ09200000



Artículo	Dimensiones LxH (mm)	Ref. etiqueta
FPZ97510007	210x81	FPZ09400000



Artículo	Dimensiones LxH (mm)	Ref. etiqueta
FPZ97510007	210x81	FPZ09400000





### Subdivisores en peine ranuras cada 20 mm



Artículo	Dimensiones LxH (mm)	Válido para cajas
FHP13200007	255x45	400x300
FHP14200007	355x45	400x300
FHP13400007	255x70	400x300
FHP14400007	355x70	400x300
FHP13500007	255x90	400x300
FHP14500007	355x90	400x300
FHP13600007	255x120	400x300
FHP14600007	355x120	400x300
FHP13700007	255x180	400x300
FHP14700007	355x180	400x300

Artículo	Dimensiones LxH (mm)	Válido para cajas
FHP14200007	355x45	600x400
FHP16200007	555x45	600x400
FHP14400007	355x70	600x400
FHP16400007	555x70	600x400
FHP14500007	355x90	600x400
FHP16500007	555x90	600x400
FHP14600007	355x120	600x400
FHP16600007	555x120	600x400
FHP14700007	355x180	600x400
FHP16700007	555x180	600x400

### Láminas intermedias



Artículo	Dimensiones LxF (mm)	Válido para cajas
FHP51300007	355x255	400x300

Artículo	Dimensiones LxF (mm)	Válido para cajas
FHP51400007	555x355	600x400

### Caja divisoria 400x300



Artículo	Dimensiones ext. LxFxH (mm)
FPP40520007	256x178x90

Artículo	Dimensiones ext. LxFxH (mm)
FPP45520007	256x178x90

Artículo	Dimensiones ext. LxFxH (mm)
FPP50520007	256x178x90

### Caja divisoria 600x400



Artículo	Dimensiones ext. LxFxH (mm)
FPP60520007	357x278x90

Artículo	Dimensiones ext. LxFxH (mm)
FPP65520007	357x278x90

Artículo	Dimensiones ext. LxFxH (mm)
FPP70520007	357x278x90



Megaprint - Miniprint 400x300



Artículo	Dimensiones ext. LxFxH (mm)	Dimensiones int. LxFxH (mm)
FPV77520007	400x300x140	355x235x140

Artículo	Dimensiones ext. LxFxH (mm)	Dimensiones int. LxFxH (mm)
FPV72520007	360x260x98	335x235x98



Artículo	Dim. ext. (mm)	Divisor (mm)	Distancia
FPV07520007	335x98	400	-1,7 mm
FPV08520007	335x98	400	standard
FPV09520007	335x98	400	+1,7 mm
FPV02520007	235x98	300	-1,7 mm
FPV03520007	235x98	300	standard
FPV04520007	235x98	300	+1,7 mm

Megaprint - Miniprint 600x400



Artículo	Dimensiones ext. LxFxH (mm)	Dimensiones int. LxFxH (mm)
FPV79520007	600x400x140	535x335x140

Artículo	Dimensiones ext. LxFxH (mm)	Dimensiones int. LxFxH (mm)
FPV74520007	560x360x98	535x335x98



Artículo	Dim. ext. (mm)	Divisor (mm)	Distancia
FPV07520007	335x98	400	-1,7 mm
FPV08520007	335x98	400	standard
FPV09520007	335x98	400	+1,7 mm
FPV17520007	535x98	600	-1,7 mm
FPV18520007	535x98	600	standard
FPV19520007	535x98	600	+1,7 mm



Guías de aluminio

Artículo	Dimensiones (mm)
FPV91100000	152x53
FPV91200000	252x53
FPV91400000	352x53
FPV91600000	552x53

Paredes porta-placas



Artículo	Dim. mm	Nº de ranuras
FPV64520007	350x30x190	22

Artículo	Dim. mm	Nº de ranuras
FPV62520007	250x30x95	15

Artículo	Dim. mm	Nº de ranuras
FPV68520007	350x35x190	22+22





## Cajas plásticas calidad alimentaria ATHENA, THEMA y MINERVA

- Cajas de plástico, higiénicas y apilables. Disponibles en medidas estándar Europeas, haciéndolas fácilmente paletizables.
- Fabricadas en polipropileno virgen y sin colorantes, cumpliendo las más estrictas normas de manipulación de alimentos.
- Desempeñan un papel importante para el transporte y el almacenaje de alimentos.
- Resistentes a ácidos y lejías.
- No les afecta ni el calor ni el frío.
- Válidas para procesos productivos.
- Manejo óptimo gracias a sus asas ergonómicas.
- Posibilidad de serigrafado en las paredes laterales con el logo de su empresa.





Para otras medidas y modelos.  
Consútenos 900 17 17 00

- Decreto Ministerial italiano de 21 de marzo de 1973 y posteriores modificaciones y adiciones: Las regulaciones de salud para envases, recipientes y utensilios destinados a entrar en contacto con productos alimenticios o productos de cuidado personal.
- Directiva de aplicación 76/893 / CEE realización de los materiales y objetos destinados a entrar en contacto con productos alimenticios.
- Reglamento (CE) no. 1935/2004 del Parlamento Europeo y del Consejo, de 27 de octubre de 2004, sobre materiales y objetos destinados a entrar en contacto con los alimentos, y se derogan las Directivas 80/590 / CEE y 89/109 / CEE.
- Reglamento (CE) no. 1895/2005 de 18 de noviembre de 2005 sobre la restricción del uso de determinados derivados epoxídicos en materiales y artículos destinados a entrar en contacto con alimentos.
- Reglamento (CE) N° 2023/2006 de 22 de diciembre de 2006, sobre buenas prácticas de fabricación de materiales y objetos destinados a entrar en contacto con alimentos.
- Reglamento (UE) N° 10/2011 de 14 de enero de 2011, sobre los materiales y objetos plásticos destinados a entrar en contacto con alimentos (que sustituye y deroga la Directiva 2002/72 / CE).





## ATHENA



Artículo	A	B	C	D	E	F	G	H	I	L	M
F PA 4859 A0 00	401	370	358	367	202	221	301	270	258	266	
F PA 5659 A0 00	602	567	555	563	58	76	404	367	355	363	607
F PA 6059 A0 00	602	570	558	566	102	120	402	369	357	366	601
F PA 7659 A0 00	602	571	558	567	307	326	402	370	357	366	603

A0

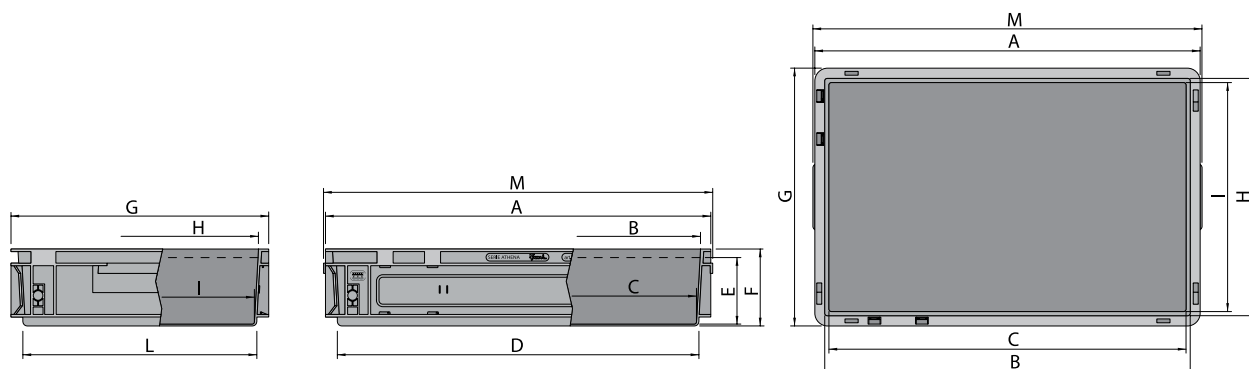

## THEMA

Artículo	A	B	C	D	E	F	G	H	I	L
F PB 6859 A0 00	602	569	555	562	201	220	401	368	355	361

A0

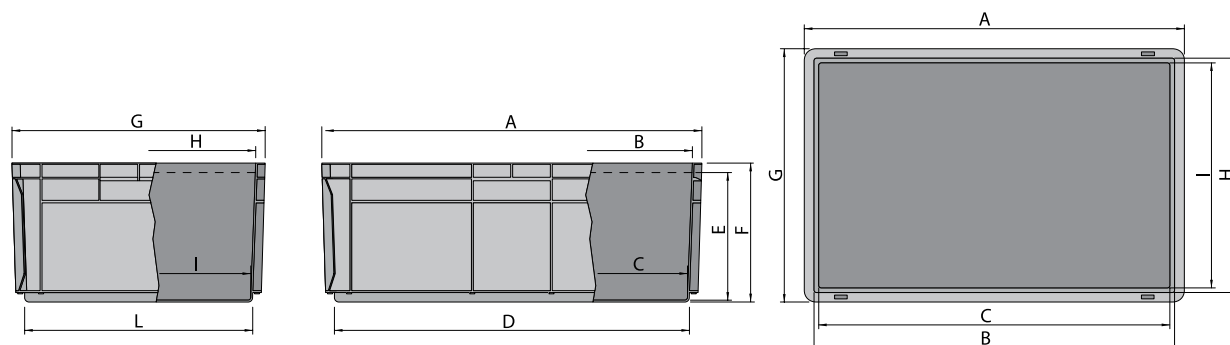

## MINERVA

Artículo	A	B	C	D	E	F	G	H	I	L	M	N	O	P
F PE 7659 B0 00	601	527	452	536	271	302	400	371	335	346	220	202	214	86
F PE 8059 B0 00	602	526	453	535	372	403	399	368	335	346	220	202	284	117

A0

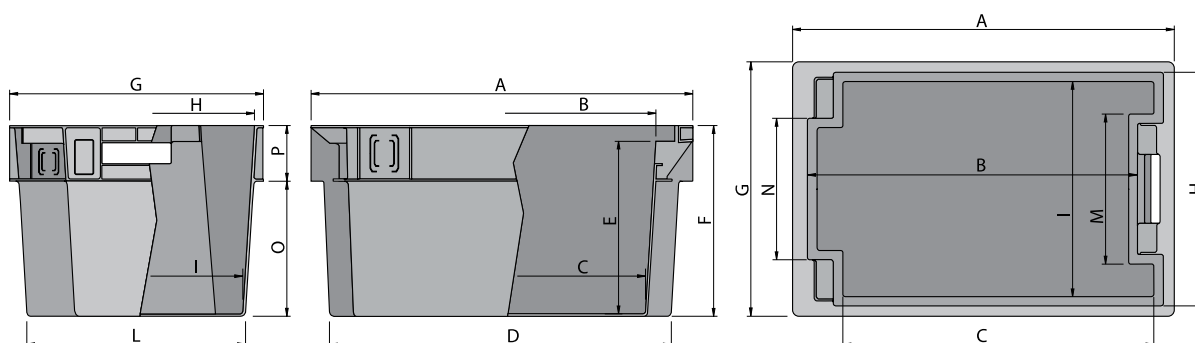



Artículo	Dim. ext. LxFxH (mm)	Dim. int. LxFxH (mm)	Capacidad (lts)	Peso (kg)
FPA4859A000	400x300x220	358x258x202	20	1,268



Artículo	Dim. ext. LxFxH (mm)	Dim. int. LxFxH (mm)	Capacidad (lts)	Peso (kg)
FPA6059A000	600x400x120	558x357x102	20	1,600



Artículo	Dim. ext. LxFxH (mm)	Dim. int. LxFxH (mm)	Capacidad (lts)	Peso (kg)
FPA5659A000	600x400x75	555x355x58	10	1,226



Artículo	Dim. ext. LxFxH (mm)	Dim. int. LxFxH (mm)	Capacidad (lts)	Peso (kg)
FPA7659A000	600x400x325	558x357x307	60	3,165

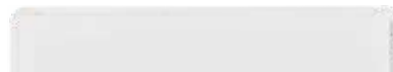

Artículo	Dim. ext. LxFxH (mm)	Dim. int. LxFxH (mm)	Capacidad (lts)	Peso (kg)
FPB6859A000	600x400x220	555x355x201	40	1,992



Artículo	Dim. ext. LxFxH (mm)	Dim. int. LxFxH (mm)	Capacidad (lts)	Peso (kg)
FPE7659B000	600x400x300	452x335x271	50	2,388



Artículo	Dim. ext. LxFxH (mm)	Dim. int. LxFxH (mm)	Capacidad (lts)	Peso (kg)
FPE8059B000	600x400x400	453x335x372	70	2,885

Accesorios



Artículo	Dimensiones LxF (mm)	Peso
FPA06590000	400x300	0,340
FPA09590000	600x400	0,700



Artículo	Dimensiones LxF (mm)	Peso
FPE09590000	600x400	1,000



Artículo
FPZ00200099



## Cajas de plástico para frutas y vegetales

- Consulte la gran variedad de modelos de cajas para fruta y vegetales.
- Disponemos de modelos apilables, encajables, plegables ideales para almacenar y transportar los alimentos.
- Todas las cajas están diseñadas para la utilización en el segmento de los alimentos frescos.
- Fabricadas a partir de polietileno de alta densidad PE-HD apto para el uso en la industria alimentaria.
- Fáciles de limpiar.
- El diseño de las paredes y la base están optimizados para transportar productos frescos.
- Alta capacidad de apilado para asegurar el transporte y reducir costes.
- Asas ergonómicas en los lados cortos de la caja.
- Diseño robusto y resistente gracias al conjunto de nervios distribuidos estratégicamente por todos los laterales de las cajas. Alta resistencia a la caídas.



 Más información  
[www.dissetodiseo.com](http://www.dissetodiseo.com)



Artículo	PSG6444 BB VE	PSG6446 BB VE	PSG6448 BB VE	PSG6454 BB VE	PSG6456 BB VE
Dim ext. LxFxH (mm)	600x400x120	600x400x140	600x400x170	600x400x200	600x400x240
Dim int. LxFxH (mm)	565x365x60/105	565x365x125	565x365x155	565x365x185	565x365x225
Peso (Kg)	1,18	1,34	1,56	1,71	1,98
Volumen (lts)	12	26	32	38	46

### Cajas encajables para frutas y vegetales



Artículo	PSG6458 BB VE
Dim ext. LxFxH (mm)	600x400x260
Dim int. LxFxH (mm)	545x355x205/245
Peso (Kg)	0,54
Volumen (lts)	40

### Cajas plegables para frutas y vegetales



Artículo	PSG6416 BB VE	PSG6420 BB VE
Dim ext. LxFxH (mm)	600x400x175	600x400x240
Dim int. LxFxH (mm)	565x365x160	565x365x225
Peso (Kg)	1,71	2
Volumen (lts)	34	46

### Sabía que...

También disponemos de grandes contenedores para la agricultura en la pag. ....



## Cajas de plástico plegables para frutas y vegetales

- Las cajas plegables han sido diseñadas no sólo para ser utilizadas en los circuitos de productos frescos como son las frutas y las verduras, sino también en otro tipo de aplicaciones.
- El ahorro considerable en espacio de hasta el 80% reduce drásticamente los costes en los circuitos logísticos.
- Fabricadas a partir de polietileno de alta densidad PE-HD apto para el uso en la industria alimentaria.
- Fáciles de limpiar.
- El diseño de las paredes y la base están optimizados para transportar productos frescos.
- Alta capacidad de apilado para asegurar el transporte y reducir costes.
- Asas ergonómicas en los lados cortos de la caja.
- Diseño robusto y resistente gracias al conjunto de nervios distribuidos estratégicamente por todos los laterales de las cajas. Alta resistencia a las caídas.



Artículo	Dim. ext. LxFxH (mm)	Dim. int. LxFxH (mm)	Alt. plegado (mm)	Peso (kg)	Volumen (lts)
PSG6422 BB VE	600x400x240	565x365x225	60	1,91	42

## Cajas de plástico para pan y repostería

- La higiene no es el único factor a la hora de transportar pan y productos de repostería. El aspecto también es importante y los productos deben llegar a las tiendas en perfecto estado.
- Nuestras cajas cumplen a la perfección todos los requisitos de embalaje, almacenamiento, transporte y presentación.
- Fabricadas a partir de polietileno de alta densidad PE-HD y polipropileno PP apto para el uso en la industria alimentaria.
- Excelentes propiedades ante la higiene. Certificado de seguridad alimentaria HACCP.
- Resistentes a impactos y arañazos, y dimensionalmente muy estables, incluso cuando están apiladas y paletizadas.
- Fáciles de limpiar gracias a sus superficies redondeadas.
- El diseño rejado de las paredes y la base está optimizado para transportar productos frescos.
- Resistentes a altas temperaturas.
- Personalizables por los cuatro laterales mediante serigrafiado.
- Material es 100% reciclable.
- Disponibles en varios colores para conseguir una imagen de marca corporativa.



Artículo	Dim. ext. LxFxH (mm)	Dim. int. LxFxH (mm)	Peso (kg)	Volumen (lts)
PSG6460 BB MA	600x400x90	565x365x75	0,89	15
PSG6466 BB MA	600x400x150	565x365x138	1,17	29
PSG6470 BB MA	600x400x240	565x365x220	2,06	45
PSG6474 BB MA	600x400x320	565x365x305	2,3	61
PSG6478 BB MA	600x400x410	565x365x395	2,66	80





## Cajas de plástico para frutas y vegetales

- Consulte la gran variedad de modelos de cajas para fruta y vegetales.
- Disponemos de modelos apilables, encajables, plegables ideales para almacenar y transportar los alimentos.
- Todas las cajas están diseñadas para la utilización en el segmento de los alimentos frescos.
- Fáciles de limpiar.
- Alta capacidad de apilado para asegurar el transporte y reducir costes.
- Asas ergonómicas en los lados cortos de la caja.
- Ideales para el sector agrícola.



Artículo	Dim. ext. LxFxH (mm)	Dim. int. LxFxH (mm)	Peso (kg)	Volumen (lts)
PSG6800 BB	600x400x90	565x365x75	1,440	15
PSG6802 BB	600x400x170	565x365x105/155	1,100	22
PSG6804 BB	600x400x190	565x365x175	1,320	36
PSG6806 BB	600x400x190	565x365x85/175	1,370	18
PSG6808 BB	600x400x200	565x365x200/225	1,790	16
PSG6810 BB	600x400x240	565x365x200/225	1,680	41
PSG6812 BB	600x400x245	565x365x230	2,510	47
PSG6814 BB	600x400x260	565x365x120/245	1,820	25
PSG6816 BB	600x400x260	565x365x205/245	1,630	42

## Cajas de plástico carnes y embutidos

- Consulte la gran variedad de modelos de cajas para carnes y embutidos.
- Nuestras cajas para productos cárnicos cumplen a la perfección todos los requisitos de embalaje, almacenamiento, transporte y presentación.
- Fabricadas a partir de polietileno de alta densidad PE-HD apto para el uso en la industria alimentaria.
- Fáciles de limpiar gracias a sus paredes lisas y superficies redondeadas.
- Alta capacidad de apilado para asegurar el transporte y reducir costes.
- Asas ergonómicas en los lados cortos de la caja.
- Diseño robusto y resistente gracias al conjunto de nervios distribuidos estratégicamente por todos los laterales de las cajas. Alta resistencia a la caídas.
- Disponibles en color azul y rojo.
- Otros colores consultar con nuestro departamento comercial.
- Personalizables por los cuatro laterales mediante serigráfico.



Artículo	Dim. ext. LxFxH (mm)	Dim. int. LxFxH (mm)	Peso (kg)	Volumen (lts)
PSG6818 BB	600x400x125	568x369x123	1,500	25
PSG6820 BB	600x400x200	568x369x198	2,000	40
PSG6822 BB	600x400x300	568x369x298	3,000	60

## Cajas de plástico para carnes y embutidos

- Nuestras cajas para productos cárnicos cumplen a la perfección todos los requisitos de embalaje, almacenamiento, transporte y presentación.
- Fabricadas a partir de polietileno de alta densidad PE-HD apto para el uso en la industria alimentaria.
- Fáciles de limpiar gracias a sus paredes y base rejadas.
- El diseño de las paredes y la base están optimizados para transportar productos frescos.
- Alta capacidad de apilado para asegurar el transporte y reducir costes.



Artículo	Dim. ext. LxFxH (mm)	Dim. int. LxFxH (mm)	Peso (kg)	Volumen (lts)
PSG6824 BB	609x405x152	577x373x140	1,580	29
PSG6826 BB	605x404x121	572x370x106	1,370	21
PSG6828 BB	605x404x172	572x370x157	1,670	33
PSG6830 BB	605x404x222	572x370x207	1,870	42
PSG6832 BB	605x404x272	572x370x257	2,170	52

## Cajas de plástico plegables para pan y repostería



- La higiene no es el único factor a la hora de transportar productos de repostería. El aspecto también es importante y los productos deben llegar a las tiendas en perfecto estado.
- Fabricadas a partir de polietileno de alta densidad PE-HD apto para el uso en la industria alimentaria.
- Gracias a su sistema de plegado reduce el espacio, de esta manera reduce los costes de transporte.
- El diseño de las paredes y la base están optimizados para transportar productos frescos.
- Asas ergonómicas en los lados cortos de la caja.
- Alta resistencia a la caídas.

Artículo	Dim. ext. LxFxH (mm)	Dim. int. LxFxH (mm)	Peso (kg)	Volumen (lts)
PSG6834 BB	600x400x154	600x400x154	1,410	26

## Cajas de plástico plegables para frutas y vegetales



- Consulte la gran variedad de modelos de cajas para fruta y vegetales.
- Fabricadas a partir de polietileno en color negro.
- Todas las cajas están diseñadas para la utilización en el segmento de los alimentos frescos.
- Fáciles de limpiar.
- Alta capacidad de apilado para asegurar el transporte y reducir costes.
- Asas ergonómicas en los lados cortos de la caja.
- Ideales para el sector agrícola.

Artículo	Dim. ext. LxFxH (mm)	Dim. int. LxFxH (mm)	Peso (kg)	Volumen (lts)
PSG6836 BB	600x400x232	567x367x222	2,030	44
PSG6838 BB	600x400x240	565x365x225	1,910	60

## Cajas de plástico plegables para el transporte



- Las cajas plegables para el transporte son ideales para llevar mercancías que requieran un plus de seguridad.
- Gracias a su diseño se plegan fácilmente para optimizar los costes del transporte.
- Puede suministrarse gancho de seguridad para que personas ajenas no puedan manipular el interior.
- Su estructura robusta permite llevar la mercancía con total seguridad absorbiendo los impactos en el transporte.
- Alta capacidad de apilado.

Artículo	Dim. ext. LxFxH (mm)	Dim. int. LxFxH (mm)	Peso (kg)	Volumen (lts)
PSG6840 BB	400x300x240	364x265x220	1,660	21
PSG6842 BB	600x400x340	560x365x325	3,500	68,5
PSG6844 BB	600x400x393	558x366x380	4,250	87
PSG6846 BB	600x400x440	558x366x425	4,220	87



## Módulos ensamblables con cajones GLASS



- Módulos ensamblables con cajones extraíbles ideales para almacenar y clasificar todo tipo de piezas pequeñas como tornillos, arandelas, tuercas, tapones, remaches, clavos, retenes, arandelas, juntas, etc.
- Sistema modular. Gracias a sus guías en Z se pueden montar varios módulos entre sí, obteniendo la capacidad y la cantidad de cajones que necesite.
- Estructura fabricada en plástico poliestireno resistente a golpes.
- Cajones fabricados en poliestireno transparente elástico pero a la vez resistente a impactos que permiten ver fácilmente el contenido interior.
- Más de 50 modelos disponibles y equipados desde 1 hasta 48 cajones.
- No necesitan montaje.
- Preparados para poder fijarlos en pared.
- Fabricados con material reciclado y reciclable 100%. Cumplen con la normativa REACH que asegura la no existencia de sustancias peligrosas.



Artículo	Dimensiones ext. LxFxH (mm)
PAZ1003	192x148x63



Artículo	Dimensiones ext. LxFxH (mm)
PAZ1006	192x148x63



Artículo	Dimensiones ext. LxFxH (mm)
PAZ1012	192x148x63



Artículo	Dimensiones ext. LxFxH (mm)
PAZ1015	192x148x63



Artículo	Dimensiones ext. LxFxH (mm)
PAZ1018	192x148x63



Artículo	Dimensiones ext. LxFxH (mm)
PAZ1024	192x148x230



Artículo	Dimensiones ext. LxFxH (mm)
PAZ1027	192x148x230



Artículo	Dimensiones ext. LxFxH (mm)
PAZ1033	192x148x230



Artículo	Dimensiones ext. LxFxH (mm)
PAZ1036	192x148x230



Artículo	Dimensiones ext. LxFxH (mm)
PAZ1039	192x148x230



Artículo	Dimensiones ext. LxFxH (mm)
PAZ1045	382x148x230



Artículo	Dimensiones ext. LxFxH (mm)
PAZ1048	382x148x230



Artículo	Dimensiones ext. LxFxH (mm)
PAZ1054	382x148x230



Artículo	Dimensiones ext. LxFxH (mm)
PAZ1063	382x148x230



Artículo	Dimensiones ext. LxFxH (mm)
PAZ1066	382x148x230



Artículo	Dimensiones ext. LxFxH (mm)
PAZ1069	382x148x230



Artículo	Dimensiones ext. LxFxH (mm)
PAZ1072	382x148x230



Artículo	Dimensiones ext. LxFxH (mm)
PAZ1075	382x148x230



Artículo	Dimensiones ext. LxFxH (mm)
PAZ1087	382x148x230



Artículo	Dimensiones ext. LxFxH (mm)
PAZ1090	382x148x230



Artículo	Dimensiones ext. LxFxH (mm)
PAZ1093	382x290x230



Artículo	Dimensiones ext. LxFxH (mm)
PAZ1096	382x290x230



Artículo	Dimensiones ext. LxFxH (mm)
PAZ1099	382x148x230



Artículo	Dimensiones ext. LxFxH (mm)
PAZ1102	221x85x156



Artículo	Dimensiones ext. LxFxH (mm)
PAZ1105	190x142x228



Artículo	Dimensiones ext. LxFxH (mm)
PAZ1108	228x140x190



Artículo	Dimensiones ext. LxFxH (mm)
PAZ1111	377x142x228





Artículo	PAZ0048
Dimensiones LxFxH (mm)	665x280x455
Contenido	Bandeja extraíble, 2 portaminutas, compartimento inferior desmontable.
Dimensiones caja LxFxH (mm)	565x465x675
Unidades por caja	2

## Cajas para herramientas

- Cajas de herramientas con diseño moderno y funcional.
- Gran variedad de modelos y capacidades. Modelos tipo trolley con ruedas y tirador.
- Asa abatible y escamoteable para facilitar el apilado.
- Modelos con cajones extraíbles de minutería y tapa transparente que permite ver su contenido.
- Fabricado en plástico polipropileno reciclado y 100% reciclable. Material con aguante a impactos y resistente a agua, aceites y grasas.
- Diseñado conforme a la normativa REACH que asegura la ausencia de productos peligrosos para el ser humano
- Se limpia fácilmente con agua y jabón. No absorbe olores ni humedad.



 **Más información**  
[www.dissetodiseo.com](http://www.dissetodiseo.com)



Artículo	PAZ0006
Dimensiones LxFxH (mm)	220x175x150
Contenido	Bandeja extraíble
Dimensiones caja LxFxH (mm)	360x238x765
Unidades por caja	10



Artículo	PAZ0009
Dimensiones LxFxH (mm)	340x180x150
Contenido	Bandeja extraíble
Dimensiones caja LxFxH (mm)	365x355x765
Unidades por caja	10



Artículo	PAZ0015
Dimensiones LxFxH (mm)	450x238x195
Contenido	Bandeja extraíble
Dimensiones caja LxFxH (mm)	460x245x995
Unidades por caja	5



Artículo	PAZ0012
Dimensiones LxFxH (mm)	392x210x188
Contenido	Bandeja extraíble y 2 portaminutas
Dimensiones caja LxFxH (mm)	420x400x945
Unidades por caja	10



Artículo	PAZ0018
Dimensiones LxFxH (mm)	450x238x210
Contenido	Bandeja extraíble y 2 portaminutas
Dimensiones caja LxFxH (mm)	460x248x1070
Unidades por caja	5



Artículo	PAZ0021
Dimensiones LxFxH (mm)	500x268x230
Contenido	Bandeja extraíble y 3 portaminutas
Dimensiones caja LxFxH (mm)	507x275x1165
Unidades por caja	5



Artículo	PAZ0024
Dimensiones LxFxH (mm)	580x280x250
Contenido	Bandeja extraíble y 4 portaminutas
Dimensiones caja LxFxH (mm)	590x290x1010
Unidades por caja	4



Artículo	PAZ0039
Dimensiones LxFxH (mm)	350x170x230
Contenido	Bandeja extraíble, dos portaminutas y compartimento inferior desmontable
Dimensiones LxFxH (mm)	360x183x1180
Unidades por caja	5



Artículo	PAZ0042
Dimensiones LxFxH (mm)	420x220x340
Contenido	Bandeja extraíble, 2 portaminutas y compartimento inferior desmontable
Dimensiones LxFxH (mm)	460x248x1070
Unidades por caja	3



Artículo	PAZ0045
Dimensiones LxFxH (mm)	460x280x455
Contenido	Bandeja extraíble, dos portaminutas y compartimento inferior desmontable
Dimensiones caja LxFxH (mm)	455x285x925
Unidades por caja	2

## Maletines para piezas pequeñas

- Maletines de plástico especialmente pensados para almacenar todo tipo de piezas pequeñas como tornillos, tuercas, clavos, arandelas, bisagras, válvulas, tapones, etc.
- Amplia gama de modelos y tamaños.
- Todos los modelos disponen de tapa transparente anti choque.
- Disponibles modelos con divisores fijos o cubetas extraíbles.
- La mayoría de modelos disponen de asa para ser manipulado como si fuera un maletín. La tapa asegura que las piezas no se mezclen entre los compartimentos.
- Tapas fabricadas en polipropileno y cuerpo principal fabricado en poliestireno. Material resistente al agua, aceites, grasas y disolventes. No absorbe olores.
- Fabricado a partir de material reciclado y 100% reciclable. Conforme con la normativa REACH que regula la ausencia de sustancias peligrosas para el ser humano.

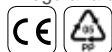

 Más modelos en [www.dissetodiseo.com](http://www.dissetodiseo.com)



Artículo	PAZ0057	PAZ0060	PAZ0063	PAZ0066	PAZ0069
Dimensiones LxFxH (mm)	120x100x28	180x128x32	242x188x37	242x188x60	242x188x60
Compartimentos	6	12	16	9	3
Asa	no	no	no	si	si



Artículo	PAZ0072	PAZ0075	PAZ0079	PAZ0081	PAZ0083
Dimensiones LxFxH (mm)	360x252x64	362x250x85	443x317x80	443x317x107	443x317x107
Compartimentos	18	17	23	11 cubetas	18
Asa	si	si	si	si	si



Artículo	PAZ0084	PAZ0085	PAZ0087	PAZ0096	PAZ0083
Dimensiones LxFxH (mm)	443x317x107	443x317x107	443x317x107	242x188x120	443x317x107
Compartimentos	1	9 cubetas	6 cubetas	9 x 2	18
Asa	si	si	si	si	si



Artículo	PAZ0102	PAZ0114	PAZ0117	PAZ01120	PAZ0123
Dimensiones LxFxH (mm)	443x317x160	372x314x40	372x314x40	372x314x40	372x314x40
Compartimentos	22 x 2	20 cubetas	34 cubetas	18 cubetas	10 cubetas
Asa	si	si	si	si	si



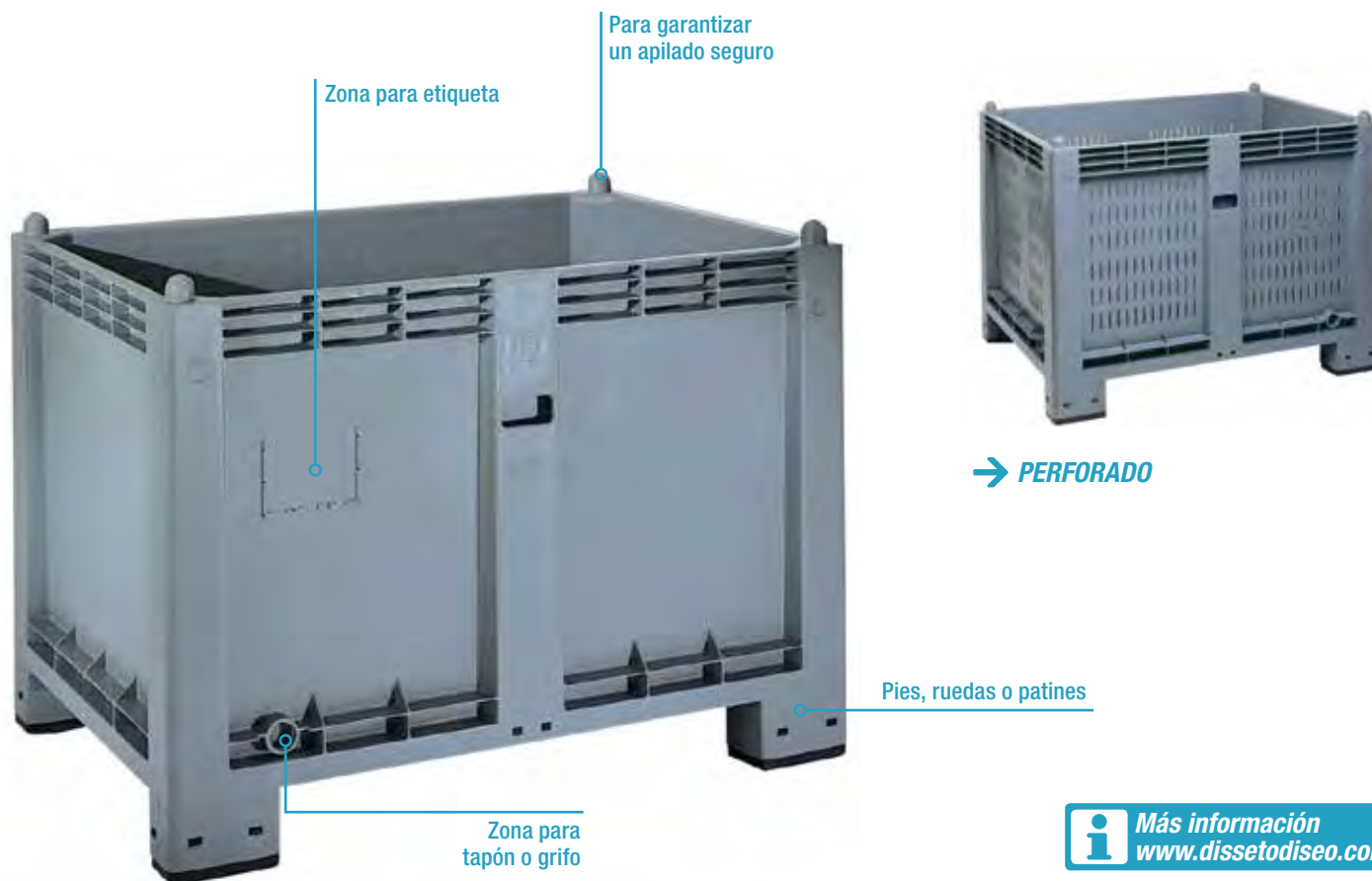

 **Más información**  
[www.dissetodiseo.com](http://www.dissetodiseo.com)

## Grandes contenedores plásticos de 300 y 550 litros

- Fabricados en polipropileno de alta densidad.
- Dos versiones, en material virgen para la industria alimentaria y en material reciclado, ideal para todo tipo de industria como la téxtil, farmacéutica, metalúrgica, inyección de materias plásticas, etc.
- Opción con fondos y laterales lisos o paredes rejadas, para la aireación y ventilación de los productos almacenados. En ambos casos, interiores con bordes ligeramente redondeados para facilitar su limpieza. No absorbe olores ni humedad.
- Resistentes a rayos ultravioleta y cambios extremos de temperatura; pueden almacenarse en el exterior.
- Apilables y fácilmente transportables gracias a sus patas y topes superiores que garantizan la estabilidad incluso durante el transporte.
- Se pueden suministrar con patas, patines y ruedas.
- Como accesorios se pueden instalar grifos y tapones en todos los modelos, así como tapas plásticas, etiqueteros...
- Posibilidad de serigrafado en las paredes laterales con el logo de su empresa.



→ TAPA



Artículo (virgen)	Artículo (reciclado)	Dimensiones LxFxH (mm)	Tipo	Capacidad (lts)
<b>Con paredes lisas</b>				
PSG0100	PSG0115	1000x700x650	4 patas	300
PSG0103	PSG0118	1000x700x650	2 patines	300
PSG0109	PSG0121	1000x700x800	4 ruedas	300
PSG0112	PSG0124	1000x700x800	2 patines+4 ruedas	300
PSG0127	PSG0166	1200x800x850	4 patas	550
PSG0130	PSG0169	1200x800x850	2 patines	550
PSG0139	PSG0175	1200x800x1000	4 ruedas	550
PSG0145	PSG0181	1200x800x1000	2 patines+ 4 ruedas	550
<b>Con paredes rejadas</b>				
PSG0148	PSG0184	1200x800x850	4 patas	550
PSG0152	PSG0187	1200x800x850	2 patines	550
PSG0157	PSG0193	1200x800x1000	4 ruedas	550
PSG0163	PSG0199	1200x800x1000	2 patines + 4 ruedas	550

Artículo	Dimensiones LxFxH (mm)	Dim. contenedor LxF (mm)	Tipos
PSG0300	1020x720x30/65	1000x700	Simple, con asa
PSG0312	1215x815x30/65	1200x800	Simple, con asa
PSG0336	1216x1014x30/65	1200x1000	Simple, con asa

Nota: Las tapas están disponibles en material virgen y reciclado.

### Modelos con patines y ruedas





→ CON RUEDAS

## Grandes contenedores plásticos de 680 litros

- Fabricados en plásticos de alta calidad, válidos para la industria alimentaria y todo tipo de industria como la textil, farmacéutica, metalúrgica, inyección de materias plásticas, etc.
- Opción con fondos y laterales lisos o paredes rejadas, para la aireación y ventilación de los productos almacenados. En ambos casos, interiores con bordes ligeramente redondeados para facilitar su limpieza. No absorbe olores ni humedad.
- Resistentes a rayos ultravioleta y cambios extremos de temperatura; pueden almacenarse en el exterior.
- Apilables y fácilmente transportables gracias a sus patas y reborde en el perímetro superior, que garantizan la estabilidad incluso durante el transporte.
- Se pueden suministrar con patas, patines y ruedas.
- Como accesorios se pueden instalar grifos y tapones en todos los modelos, así como tapas plásticas, etiqueteros...
- La capacidad de carga máxima es de 600 Kg.
- Posibilidad de serigrafado en las paredes laterales con el logo de su empresa.

Artículo (virgen)	Artículo (reciclado)	Dimensiones LxFxH (mm)	Dimensiones LxFxH (mm)	Tipo	Color	Capacidad (lts)	Capacidad (kg)
<b>Con paredes lisas</b>							
PSG0128	PSG0167	1200x1000x830	1120x920x655	4 patas	gris	680	600
PSG0131	PSG0170	1200x1000x830	1120x920x655	2 patines	gris	680	600
PSG0137	PSG0173	1200x1000x830	1120x920x655	3 patines	gris	680	600
PSG0140	PSG0176	1200x1000x870	1120x920x655	4 ruedas	gris	680	600
<b>Con paredes lisas y puerta</b>							
PSG0203	PSG0218	1200x1000x830	1120x920x655	4 patas	gris	680	600
PSG0206	PSG0221	1200x1000x830	1120x920x655	2 patines	gris	680	600
PSG0209	PSG0224	1200x1000x830	1120x920x655	3 patines	gris	680	600
PSG0212	PSG0227	1200x1000x870	1120x920x655	4 ruedas	gris	680	600
<b>Con paredes rejadas</b>							
PSG0149	-	1200x1000x830	1120x920x655	4 patas	verde	680	600
PSG0153	-	1200x1000x830	1120x920x655	2 patines	verde	680	600
PSG0156	-	1200x1000x830	1120x920x655	3 patines	verde	680	600
PSG0158	-	1200x1000x870	1120x920x655	4 ruedas	verde	680	600
<b>Con paredes rejadas y puerta</b>							
PSG0204	-	1200x1000x830	1120x920x655	4 patas	verde	680	600
PSG0207	-	1200x1000x830	1120x920x655	2 patines	verde	680	600
PSG0210	-	1200x1000x830	1120x920x655	3 patines	verde	680	600
PSG0213	-	1200x1000x870	1120x920x655	4 ruedas	verde	680	600



→ TAPA

Artículo (virgen)	Artículo (reciclado)	Dimensiones LxF (mm)	Tipo
PSG0336	PSG0342	1200x1000	Normal
PSG0339	PSG0345	1200x1000	Con asa
PSG0348	PSG0354	1200x1000	Normal para puerta
PSG0351	PSG0357	1200x1000	Con asa para puerta

### Detalle



Pies



Ruedas



Patines



Paredes perforadas





→ **ABERTURA FRONTAL**



## Grandes contenedores plásticos de 550 litros con puerta o abertura frontal

- Fabricados en polipropileno de alta densidad.
- Dos versiones, en material virgen para la industria alimentaria y en material reciclado, ideal para todo tipo de industria como la téxtil, farmacéutica, metalúrgica, inyección de materias plásticas, etc.
- La puerta abatible y la apertura delantera, permiten el acceso a todo el interior del contenedor, incluso cuando están apilados.
- Opción con fondos y laterales lisos o paredes rejadas, para la aireación y ventilación de los productos almacenados. En ambos casos, interiores con bordes ligeramente redondeados para facilitar su limpieza. No absorbe olores ni humedad.
- Resistentes a rayos ultravioleta y cambios extremos de temperatura; pueden almacenarse en el exterior.
- Posibilidad de serigrafiado en las paredes laterales con el logo de su empresa.



### Sistema de plegado



## Grandes contenedores plásticos plegables para 650 litros

- Ideal para todo tipo de industria como la téxtil, farmacéutica, metalúrgica, inyección de materias plásticas, etc.
- Apilable y manipulable con carretilla elevadora.
- Las paredes lisas facilitan el limpiado, no absorbe olores ni humedad y puede almacenarse al aire libre.
- Sistema de plegado fácil y rápido. Proporciona un ahorro de espacio importante.
- Disponible en material virgen (APTO PARA LA INDUSTRIA ALIMENTARIA) y reciclado.



Artículo (virgen)	Artículo (reciclado)	Dimensiones LxFxH (mm)	Tipo	Capacidad (lts)
<b>Con puerta frontal abatible de 1000x355</b>				
PSG0202	PSG0217	1200x800x850	4 patas	550
PSG0205	PSG0220	1200x800x850	2 patines	550
PSG0208	PSG0223	1200x800x850	4 patines	550
PSG0211	PSG0226	1200x800x1000	4 ruedas	550
PSG0214	PSG0229	1200x800x1000	4 patines y 4 ruedas	550
<b>Con frontal abierto a 510 mm de altura</b>				
PSG0232	PSG0241	1200x800x850	4 patas	550
PSG0235	PSG0244	1200x800x850	2 patines	550
PSG0238	PSG0247	1200x800x850	4 ruedas	550
PSG0239	PSG0248	1200x800x1000	4 ruedas	550



Artículo (virgen)	Artículo (reciclado)	Dimensiones LxFxH (mm)	Tipo	Capacidad (lts)
<b>Sin puerta lateral abatible</b>				
PSG0005	PSG0029	1200x1000x847	4 patas	650
PSG0008	PSG0032	1200x1000x847	2 patines	650
PSG0011	PSG0035	1200x1000x847	3 patines	650
PSG0014	PSG0038	1200x1000x847	4 ruedas	650
<b>Con 1 puerta lateral abatible</b>				
PSG0053	PSG0077	1200x1000x847	4 patas	650
PSG0056	PSG0080	1200x1000x847	2 patines	650
PSG0059	PSG0083	1200x1000x847	3 patines	650
PSG0062	PSG0086	1200x1000x847	4 ruedas	650



## Grandes contenedores plásticos de poca altura para uso alimentario/agrícola

- Diseñados y fabricados especialmente para el almacenamiento y transporte de productos alimentarios.
- Fabricados en polipropileno virgen totalmente compatible con la industria alimentaria.
- Resistentes a rayos ultravioleta y cambios extremos de temperatura; pueden almacenarse en el exterior.
- Fácil limpieza.



Artículo	Dimensiones ext. LxFxH (mm)	Dimensiones interiores LxFxH (mm)	Capacidad (kg)	Tipo
PSG0280	1200x1000x234	1129x929x195	150	sin patas
PSG0283	1200x1000x350	1129x929x195	150	con 4 patas



 **Más información**  
[www.dissetodiseo.com](http://www.dissetodiseo.com)



## Grandes contenedores plásticos para uso agrícola y alimentario

- Diseñados y fabricados especialmente para el almacenamiento y transporte de productos alimentarios como verduras, frutas y todo tipo de hortalizas.
- Fabricados en polietileno de alta densidad completamente compatible con la industria alimentaria.
- Especialmente pensados para el uso agrícola.
- Resistentes a rayos ultravioleta y cambios extremos de temperatura; pueden almacenarse en el exterior.
- Fácil limpieza.



Artículo (virgen)	Dimensiones LxFxH (mm)	Dimensiones LxFxH (mm)	Tipo	Color	Capacidad (lts)	Capacidad (kg)
<b>Con paredes rejadas</b>						
PSG0149	1200x1000x830	1120x920x655	4 patas	verde	680	600
PSG0153	1200x1000x830	1120x920x655	2 patines	verde	680	600
PSG0156	1200x1000x830	1120x920x655	3 patines	verde	680	600
PSG0158	1200x1000x870	1120x920x655	4 ruedas	verde	680	600
<b>Con paredes rejadas y puerta</b>						
PSG0204	1200x1000x830	1120x920x655	4 patas	verde	680	600
PSG0207	1200x1000x830	1120x920x655	2 patines	verde	680	600
PSG0210	1200x1000x830	1120x920x655	3 patines	verde	680	600
PSG2013	1200x1000x870	1120x920x655	4 ruedas	verde	680	600



**Más información**  
[www.dissetodiseo.com](http://www.dissetodiseo.com)

## Grandes contenedores plásticos homologados para la recogida y el transporte de baterías usadas

- Destinado al almacenamiento y transporte de baterías usadas.
- Tiene los dos patines atornillados al contenedor.
- Con certificación EN. Material virgen válido para almacenamiento y transporte. Material reciclado solo válido para almacenamiento.
- Incluye una bolsa de plástico para proteger de posibles derrames tóxicos y corrosivos. La bolsa debe cerrarse y poner la tapa (no incluida) para el transporte del contenedor.
- El modelo homologado para el transporte lleva una etiqueta identificativa en la pared frontal.
- Disponible también con ruedas.
- Cumplen con la normativa ADR.



Pivote para apilado

Etiqueta homologada para el transporte

Patines para apilado en estantería

Artículo	Dimensiones LxFxH (mm)	Material	Capacidad (lts)	Apto para
PSG0106	1000x700x650	virgen	300	Almacenamiento y transporte
PSG0133	1200x800x850	virgen	600	Almacenamiento y transporte
PSG0134	1200x1000x830	virgen	680	Almacenamiento y transporte
PSG0118	1000x700x650	reciclado	300	Almacenamiento
PSG0169	1200x800x850	reciclado	600	Almacenamiento
PSG0170	1200x1000x830	reciclado	680	Almacenamiento



Con ruedas



Almacenamiento



Con tapa

## Grandes contenedores plásticos de 1100 y 1300 litros

- Fabricados en plásticos de alta calidad, válidos para la industria alimentaria y todo tipo de industria como la textil, farmacéutica, metalúrgica, inyección de materias plásticas, etc. No apto para el almacenamiento de líquidos
- Opción con fondos y laterales lisos o paredes rejadas, para la aireación y ventilación de los productos almacenados. En ambos casos, interiores con bordes ligeramente redondeados para facilitar su limpieza. No absorbe olores ni humedad.
- Resistentes a rayos ultravioleta y cambios extremos de temperatura; pueden almacenarse en el exterior.
- Apilables y fácilmente transportables gracias a sus patas y reborde en el perímetro superior, que garantizan la estabilidad incluso durante el transporte.
- Se pueden suministrar con patas y patines.
- Como accesorios se pueden instalar grifos y tapones en todos los modelos, así como tapas plásticas, etiqueteros...
- Posibilidad de serigrafado en las paredes laterales con el logo de su empresa.



Artículo (virgen)	Artículo (reciclado)	Dimensiones LxFxH (mm)	Dimensiones LxFxH (mm)	Tipo	Color	Capacidad (lts)
<b>Con paredes lisas</b>						
PSG0256	PSG0268	1200x800x1510	1130x750x1350	4 patas	gris	1300
PSG0259	PSG0271	1200x800x1510	1130x750x1350	2 patines	gris	1300
PSG0262	PSG0274	1200x800x1510	1130x750x1350	4 patines	gris	1300
PSG0265	PSG0277	1200x800x1510	1130x750x1350	4 patas y puerta	gris	1300
<b>Con paredes lisas y puerta</b>						
PSG0257	PSG0269	1200x1000x1450	1120x920x1270	4 patas	gris	1100
PSG0260	PSG0272	1200x1000x1450	1120x920x1270	2 patines	gris	1100
PSG0263	PSG0275	1200x1000x1450	1120x920x1270	3 patines	gris	1100





## Grandes contenedores plásticos IBC para líquidos con capacidad para 500 litros

- El contenedor para líquidos (IBC) representa un diseño bien pensado para servir como sistema de transporte reutilizable para ahorrar gastos durante la circulación de las mercancías.
- La bolsa se instala fácilmente en el interior del contenedor y es el único elemento desechable.
- Ausencia de putrefacciones y corrosiones, manejo sencillo y seguro.
- Posibilidad de serigrafado en las paredes laterales con el logo de su empresa.



Grifo



Tapón



Detalle bolsa

Artículo (virgen)	Artículo (reciclado)	Dimensiones LxFxH (mm)	Tipo	Paredes
PSG0250	PSG0253	1200x800x850	2 patines	lisas

## Grandes contenedores plásticos plegables con paredes rejadas para 600lts, 700lts y 900lts

- Los contenedores plegables ofrecen una reducción en los costes del retorno gracias a la disminución de volumen y optimizan el almacenamiento.
- Las paredes rejadas garantizan una buena ventilación de la carga y lo que hace del contenedor un sistema de almacenamiento apto para la agricultura y la alimentación en general.
- El contenedor se puede configurar con patas, patines para estantería o ruedas.
- Sistema rápido de plegado y montaje de las paredes. Apilables incluso llevando puesta la tapa..

Artículo	Dimensiones ext. LxFxH (mm)	Tipo	Capacidad (lts)
PSG2490	1200x800x1000	4 patas	700
PSG2491	1200x800x1000	3 patines	700
PSG2492	1200x800x1120	4 ruedas	900
PSG2493	1200x1000x1000	4 patas	900
PSG2494	1200x1000x1000	3 patines	900
PSG2495	1200x1000x1120	4 ruedas	900
PSG2496	1200x1000x790	4 patas	616
PSG2497	1200x1000x790	3 patines	616
PSG2498	200x1000x910	4 ruedas	616

## Grandes contenedores plásticos plegables con y sin puerta abatible para 600lts, 700lts y 900lts

- Las puertas laterales de acceso en cada lado para simplificar las tareas de carga y descarga.
- Los contenedores plegables ofrecen una reducción en los costes del retorno gracias a la disminución de volumen y optimizan el almacenamiento.
- El contenedor se puede configurar con patas, patines para estantería o ruedas.
- Sistema rápido de plegado y montaje de las paredes.
- Apilables incluso llevando puesta la tapa.
- Opcionalmente con portaetiquetas.



Artículo	Dimensiones ext. LxFxH (mm)	Tipo	Capacidad (lts)
PSG2455	1200x800x1000	4 patas	700
PSG2460	1200x800x1000	3 patines	700
PSG2465	1200x800x1000	4 ruedas	700
PSG2470	1200x1000x1000	4 patas	900
PSG2475	1200x1000x1000	3 patines	900
PSG2480	1200x1000x1000	4 ruedas	900

### → SISTEMA DE PLEGADO







### Grandes contenedores plásticos desmontables y plegables

- Los contenedores desmontables y plegables permiten un gran ahorro de espacio y transportabilidad gracias a su innovador diseño que reduce en gran medida el volumen y convierte al contenedor en un paquete compacto y cerrado cuando no está en uso.
- Gran aguante a temperaturas extremas, de -20°C a 60°C
- Volumen útil de 569 litros.
- Disponible con varias densidades de polipropileno, modelo estándar 2000 gr/m<sup>2</sup>. Posibilidad de densidad de 2400 gr y 3000 gr.
- Se puede serigrafiar el logo de su empresa en las paredes. También se le pueden añadir porta-etiquetas y abertura frontal de manera opcional.



Artículo (virgen)	Artículo (reciclado)	Dimensiones LxFxH (mm)	Dimensiones LxFxH (mm)	Paredes
PSG4211	PSG4216	1200x800x650	1130x730x490	lisas
PSG4221	PSG4226	1200x800x850	1130x730x690	lisas
PSG4231	PSG4236	1200x800x1200	1130x730x1040	lisas



### Grandes contenedores plásticos con collarines desmontables

- Grandes contenedores plásticos con collarines desmontables. para dar una mayor versatilidad y un mínimo volumen en almacenaje.
- El sistema de unión de los collarines mediante guía encajable le transfiere una alta resistencia a la tracción y un fácil y rápido ensamblaje durante el proceso de llenado.
- La estructura nervada exterior permite elevar la capacidad de carga sin penalizar el peso del conjunto.
- El sistema de soporte permite utilizar cualquier palet de medida europea certificada.

Artículo (virgen)	Artículo (reciclado)	Dimensiones LxFxH (mm)	Dimensiones LxFxH (mm)	Paredes
PSG4211	PSG4216	1200x800x650	1130x730x490	lisas
PSG4221	PSG4226	1200x800x850	1130x730x690	lisas
PSG4231	PSG4236	1200x800x1200	1130x730x1040	lisas





 Más información  
[www.dissetodiseo.com](http://www.dissetodiseo.com)

## Grandes contenedores plásticos desmontables en collarines

- Los contenedores con collarines desmontables ofrecen una extraordinaria flexibilidad a la hora de obtener un contenedor con la altura adecuada para su proceso de manipulación y fabricación.
- Facilita las tareas de llenado y vaciado del palé al trabajador. A medida que se va llenando, se le van añadiendo nuevos collarines hasta la altura deseada.
- Finalmente se le puede añadir una tapa, y manipular dentro de su circuito logístico como si se tratara de un contenedor más.
- Hay disponibles divisores que ayudan a ordenar el contenido, y piezas para el apilado de palés.



Artículo	Dim. (mm)	Composición	Peso (kg)
PSG4086	800x600x200	Collarín	5,45
PSG4131	800x600	Palé	-
PSG4151	800x600	Tapa	3
PSG4101	1200x800x200	Collarín	7,82
PSG4136	1200x800	Palé	-
PSG4156	1200x800	Tapa	6
PSG4116	1200x1000x200	Collarín	8,3
PSG4141	1200x1000	Palé	-
PSG4161	1200x1000	Tapa	7







## Contenedores baúl

- Los contenedores baúl están fabricados en polietileno de alta densidad y están disponibles en color amarillo y gris oscuro.
- Están especialmente diseñados para almacenar y transportar herramientas y pequeñas piezas. Disponen de asas para la manipulación manual.
- Disponen de hendiduras de horquillas para ser transportados con carretilla elevadora (excepto el modelo de 150lts).
- El modelo de 750lts se puede equipar opcionalmente con una puerta lateral en el lado corto.
- Para una óptima seguridad, disponen de dos o tres cierres (según modelo) adaptados para candado.
- La tapa dispone de una junta sellante en todo el perfil que evita que el polvo y la humedad penetren en el interior de los contenedores.
- Para mejorar el orden y la distribución interna del contenido, se pueden equipar con bandejas, cajas apilables, separadores y divisores de espuma de poliuretano.

GRIS AMARILLO

### Sabía que...

Puede proteger su equipo contra todo tipo de impactos instalando paneles de espuma troquelada. El corte en cubos de 22x22x50mm permite adaptar los huecos a cualquier forma permitiendo encajar los componentes de manera óptima y segura.



Artículo	Tipo	Dim. ext. LxFxH (mm)	Dim. int. LxFxH (mm)	Capacidad (lts)	Capacidad (kg)	Capacidad (kg)	Peso (kg)
PSG5100	Estándar	800x600x530	660x450x380	150	100	100	14
PSG5105	Trolley	800x600x530	660x450x380	150	100	100	15
PSG5110	Estándar	1200x600x540	1070x450x380	250	200	200	18
PSG5115	Con soporte para grúa	1240x600x570	1070x450x380	250	100	100	33
PSG5120	Estándar	1200x790x750	1070x650x580	400	250	250	30
PSG5125	Estándar	1700x840x800	1560x700x630	750	400	400	42
PSG5130	Estándar con puerta	1700x840x800	1560x700x630	750	400	400	43
PSG5135	Con soporte para grúa	1700x860x800	1560x700x630	750	200	200	75
PSG5140	Con sop. grúa+puerta	1700x860x800	1560x700x630	750	200	200	76



Ruedas



Bandeja plástica



Tirador y ruedas



Divisores



Bandeja metálica



Cajas divisorias

## Contenedores baúl

- Contenedores baúl fabricados en polipropileno.
- Gracias a su sistema de patas encajables es fácilmente apilable hasta 5 alturas.
- Dispone de una junta de estanqueidad que protege el interior de polvo y agua.
- Modelos disponibles con ruedas de 125 mm de diámetro y tirador.
- Permite almacenamiento en frío de hasta 12h con hielo.
- Compatible con Europalet.
- Resistente a los rayos ultravioleta y temperaturas extremas de -40 a 80°C. También a aceites, ácidos y bases.
- Garantía de 2 años.

GRIS



Artículo	Dim. ext. LxFxH (mm)	Dim. int. LxFxH (mm)	Capacidad (lts)	Capacidad (kg)	Capacidad (kg)	Peso (kg)
KOPFRO 451	450X400X350	360X340X250	28	100	100	4
KOPFRO 64	600X400X550	510X330X425	75	150	150	5
KOPFRO 84	800X400X550	710X330X425	104	125	125	9,5
KOPFRO 86	800X600X550	705X540X430	131	125	125	11,2
KOPFRO 104	1000X400X550	815X340X420	152	150	150	10,5



## Contenedores de fibra de vidrio

- Los contenedores de fibra de vidrio se caracterizan por su gran resistencia y estabilidad. Gracias a la fibra de vidrio son ligeros y fáciles de transportar. Son altamente resistente a la corrosión.
- Capacidades de almacenamiento que van desde los 100lts a los 4500lts.
- Sus paredes, tanto internas como externas, son completamente lisas para facilitar la limpieza.
- Disponemos de modelos con capa protectora en su interior para permitir el transporte y almacenamiento de alimentos y líquidos sin riesgo alguno de contaminación.
- Las paredes cónicas permiten que los contenedores sean encajables entre ellos.
- Resistentes a los rayos UV. No se decoloran ni se agrietan con el tiempo.
- Dispone de varios accesorios como tapas, grifos, bases de soporte con patas o ruedas, o bases para el transporte con horquillas de carretilla elevadora.
- Los de gran capacidad se pueden instalar tanto en superficie como enterrados.

VERDE GRIS AZUL



Artículo	Dimensiones exteriores LxFxH (mm)	Dimensiones interiores LxFxH (mm)	Capacidad (lts)	Peso (kg)
PSG5000	880x580x290	800x500x280	100	5
PSG5005	1220x620x370	1150x550x360	200	8
PSG5010	880x570x600	800x490x590	200	8
PSG5015	1180x700x530	1100x620x520	300	14
PSG5020	1190x790x600	1110x710x590	400	17
PSG5025	1530x880x500	1440x790x500	500	18
PSG5030	1320x970x630	1180x830x620	550	19
PSG5035	1320x970x810	1180x830x800	700	23
PSG5040	1620x1190x810	1480x1050x800	1100	36
PSG5045	1820x1390x810	1680x1250x800	1500	46
PSG5050	2110x1480x930	1970x1340x920	2200	65
PSG5055	2040x2040x1040	1900x1900x1030	3300	129
PSG5060	4490x1110x1210	4350x970x1200	4500	150

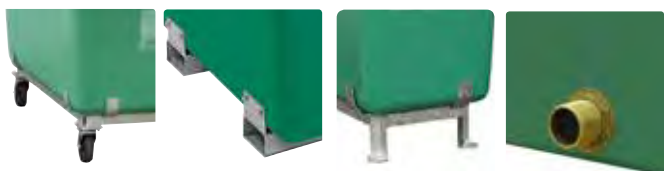



## Contenedores metálicos

- Contenedores metálicos construidos en chapa de acero pintado o galvanizado con asas abatibles.
- Las cajas metálicas garantizan una gran resistencia y una larga duración.
- Especialmente diseñadas para el almacenamiento y transporte de productos metálicos o para aplicaciones que requieran resistencia a altas temperaturas.
- Diseñadas para soportar grandes cargas mecánicas.
- Gran capacidad de carga apilable.
- Gran estabilidad gracias al borde de apilado doblado de triple grosor.



Artículo Verde	FLA33200001	FLA41200001	FLA65200001	FLA73200001	FLA89200001
Artículo Gris	FLA33200002	FLA41200002	FLA65200002	FLA73200002	FLA89200002
Artículo Galva	FLA33200099	FLA41200099	FLA65200099	FLA73200099	FLA89200099
Dim ext. LxFxH (mm)	300x200x145	300x200x200	450x300x200	450x300x300	630x450x300
Dim int. LxFxH (mm)	290x183x132	290x186x184	442x285x182	440x280x278	617x430x278

## Cajas galvanizadas perforadas

Diagrama	perforación Ø 3 mm	Diagrama	perforación Ø 4,2 mm	Diagrama	perforación Ø 5,5 mm
<b>Artículo</b>	<b>FLA651000ZZ</b>	<b>FLA65110099</b>	<b>FLA65120099</b>		
Dim ext. LxFxH (mm)	450x300x200	450x300x200	450x300x200		
Dim int. LxFxH (mm)	442x285x182	442x285x182	442x285x182		

Diagrama	perforación Ø 7 mm	Diagrama	perforación Ø 10 mm	Diagrama	perforación Ø 15 mm
<b>Artículo</b>	<b>FLA65130099</b>	<b>FLA65150099</b>	<b>FLA65170099</b>		
Dim ext. LxFxH (mm)	450x300x200	450x300x200	450x300x200		
Dim int. LxFxH (mm)	442x285x182	442x285x182	442x285x182		

## Etiquetas



Artículo	Válido para cajas	Dimensiones (mm)
FLS90400000	FLA332000	73x37
FLS90600000	FLA412000	80x48
FLS90600000	FLA652000	80x48
FLS90800000	FLA732000	102x76
FLS90800000	FLA892000	102x76

## Porta-etiquetas inclinado



Artículo	Válido para contenedores
FND21200099	FLS730000 FLS730100 FLS810000 FLS810100 FLS811000 FLS890000 FLS890100 FLS891000
FND21100099	FLS410000, FLS650000, FLS650100

99

## Contenedores metálicos con frontal abierto

- Contenedores metálicos contruidos en chapa de acero pintado o galvanizado con frontal abierto.
- Especialmente diseñadas para el almacenamiento y transporte de productos metálicos o pesados y para aplicaciones que requieran resistencia a altas temperaturas
- Diseñados con dos travesaños para permitir su elevación y transporte mediante carretilla elevadora.
- Los contenedores metálicos también están disponibles con patines para su fácil manipulado.
- Gran estabilidad gracias al borde de apilado doblado de triple grosor.

RAL 6011 GAL-VANILIZADO RAL 7000

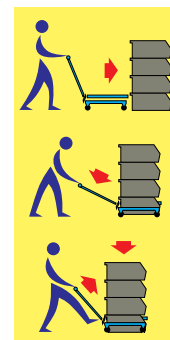

Artículo	Carga (kg)	Válido para cajas
FCR04010004	300	FLS65000 - FLA652000
FCR04210004	300	FLS890000 - FLS810000 - FLA892000



Artículo Verde	FLS17000001	FLS25000001	FLS41000001	FLS49000001	FLS57000001
Artículo Gris	FLS17000002	FLS25000002	FLS41000002	FLS49000002	FLS57000002
Artículo Galva	FLS17000099	FLS25000099	FLS41000099	FLS49000099	FLS57000099
Dim ext. LxFxH (mm)	160/140x95x75	230/200x140x130	350/300x200	500/450x200x200	500/450x300x145
Dim int. LxFxH (mm)	138x86x66	448x184x184	300x185x184	448x184x184	448x281x135



Artículo Verde	FLS17000001	FLS25000001	FLS41000001	FLS49000001	FLS57000001
Artículo Gris	FLS17000002	FLS25000002	FLS41000002	FLS49000002	FLS57000002
Artículo Galva	FLS17000099	FLS25000099	FLS41000099	FLS49000099	FLS57000099
Dim ext. LxFxH (mm)	160/140x95x75	230/200x140x130	350/300x200	500/450x200x200	500/450x300x145
Dim int. LxFxH (mm)	138x86x66	448x184x184	300x185x184	448x184x184	448x281x135



Artículo Verde	FLS17000001	FLS25000001	FLS41000001	FLS49000001	FLS57000001
Artículo Gris	FLS17000002	FLS25000002	FLS41000002	FLS49000002	FLS57000002
Artículo Galva	FLS17000099	FLS25000099	FLS41000099	FLS49000099	FLS57000099
Dim ext. LxFxH (mm)	160/140x95x75	230/200x140x130	350/300x200	500/450x200x200	500/450x300x145
Dim int. LxFxH (mm)	138x86x66	448x184x184	300x185x184	448x184x184	448x281x135

## Divisor longitudinal



Artículo	Válido para contenedores	Artículo	Válido para contenedores
FND01300199	FLS4100	FND01300099	FLS410000
FND01900199	FLS650000, FLS650100	FND01900099	FLS650000, FLS650100
FND02210199	FLS730000, FLS730100	FND02210099	FLS730000, FLS730100, FLS810000, FLS810100, FLS811000
FND02210299	FLS810000, FLS810100, FLS811000	FND02410099	FLS890000, FLS890100, FLS891000
FND02410199	FLS890000, FLS890100, FLS891000		



Sistema superior de elevado para carretilla elevadora

Sistema inferior de elevado para carretilla elevadora



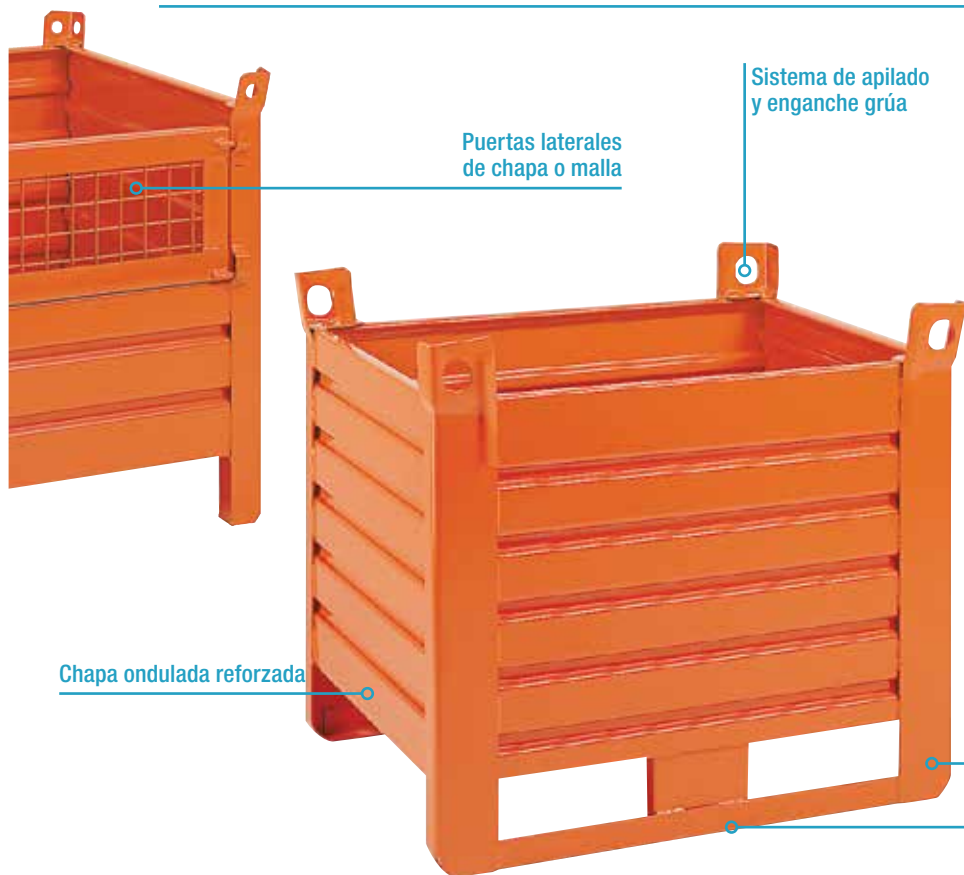

## Contenedores con paredes de chapa

- Estructura fabricada con perfiles de acero de gran resistencia y aptos para soportar grandes cargas.
- Las paredes y el fondo están diseñados a partir de chapa de acero ondulada para aportar mayor resistencia y durabilidad al contenedor.
- La mayoría de los modelos están disponibles tanto con patas como con patines, para ajustarse mejor a sus necesidades. En todos los casos los contenedores son manipulables con tranpaleta o carretilla elevadora.
- El proceso de fabricación incluye el pintado de alta calidad en polvo poliéster y secado al horno a 190°. Disponibles en varios colores o acero galvanizado.
- En las cuatro esquinas superiores cuentan con cuatro prolongaciones que aseguran un apilado seguro.
- Se pueden manipular también con grúa gracias a los orificios que hay en los soportes de apilado.
- Medidas especiales bajo pedido.



Chapa ondulada reforzada

Montante de alta resistencia

Patín para uso en estantería



1 Contenedor con patas



2 Contenedor con patines



3 Contenedor con patas y puerta frontal de malla



4 Contenedor con patines y puerta frontal de malla

1. Descripción	Artículo	Dimensiones (mm)	Capacidad (kgs)	Peso (kgs)
Contenedor con patas	FG1010	800x500x695	600	30
	FG1020	800x600x595	600	28
	FG1030	800x600x695	600	30
	FG1040	1000x800x595	800	40
	FG1050	1000x800x695	800	42
	FG1060	1000x800x845	800	48
	FG1070	1200x800x845	800	57

2. Descripción	Artículo	Dimensiones (mm)	Capacidad (kgs)	Peso (kgs)
Contenedor con patines	FG2010	655x335x380	400	15
	FG2020	800x460x615	800	38
	FG2030	800x500x695	800	35
	FG2040	800x600x595	800	35
	FG2050	800x600x695	800	37
	FG2060	1000x800x695	1000	50
	FG2070	1000x800x795	1000	55
	FG2080	1000x800x845	1000	55
	FG2090	1000x800x660	1500	65
	FG2100	1000x800x780	2000	83
	FG2110	1000x800x910	1500	80
	FG2120	1000x800x910	1500	83
	FG2130	1200x800x845	2000	103
	FG2140	1200x800x660	1000	63
	FG2150	1200x800x660	1500	72
	FG2160	1200x800x910	2000	92
	FG2170	1200x800x910	1500	93
	FG2180	1200x800x910	2000	115
	FG2190	1200x1000x845	1000	72
	FG2200	1200x1000x910	1500	125
FG2210	1300x1000x960	1500	115	

3. Descripción	Artículo	Dimensiones (mm)	Capacidad (kgs)	Peso (kgs)
Contenedor con patas y puerta frontal de malla	FG1110	800x500x695	600	30
	FG1120	1000x800x695	800	44
	FG1130	1000x800x845	800	50
	FG1140	1200x800x845	800	60

4. Descripción	Artículo	Dimensiones (mm)	Capacidad (kgs)	Peso (kgs)
Contenedor con patines y puerta frontal de malla	FG2250	1000x800x695	1000	52
	FG2270	1000x800x845	1000	57
	FG2280	1200x800x845	1000	65
	FG2290	1200x1000x845	1000	70

5. Descripción	Artículo	Dimensiones (mm)	Capacidad (kgs)	Peso (kgs)
Contenedor con patas y puerta frontal de chapa	FG1150	800x500x695	600	30
	FG1160	1000x800x695	800	44
	FG1170	1000x800x785	1000	50
	FG1180	1000x800x845	800	50
	FG1190	1200x800x845	800	60

6. Descripción	Artículo	Dimensiones (mm)	Capacidad (kgs)	Peso (kgs)
Contenedor con patines y puerta frontal de chapa	FG2310	1000x800x695	1000	52
	FG2320	1000x800x845	1000	57
	FG2330	1200x800x845	1000	65
	FG2340	1200x1000x845	1000	73

### → MODELOS ESPECIALES

Hacemos proyectos a medida adaptándose a sus necesidades. Contáctenos y le asesoraremos.





5 Contenedor con patas y puerta de chapa frontal



6 Contenedor con patines y puerta frontal de chapa



7 Contenedor para cargas pesadas con patines



8 Contenedor para cargas pesadas con patines en los 4 lados



9 Contenedor con patines en lado corto y pared delantera 3/4



10 Contenedor con patines en el lado corto



11 Contenedor con patines y puerta lateral de chapa



12 Contenedor fondo inclinado y tapa de apertura



13 Contenedor con patas y frontal inclinado



14 Contenedor con patines y frontal inclinado



15 Contenedor con patas y frontal inclinado



16 Contenedor especial con paredes lisas

7. Descripción	Artículo	Dimensiones (mm)	Capacidad (kgs)	Peso (kgs)
Contenedor para cargas pesadas con patines	FG2500	1500x800x910	1500	110
	FG2505	1500x800x910	2000	135
	FG2510	1500x1000x910	1500	125
	FG2515	1500x1000x910	2000	155

8. Descripción	Artículo	Dimensiones (mm)	Capacidad (kgs)	Peso (kgs)
Contenedor para cargas pesadas con patines en los 4 lados	FG2520	1100x725x780	1500	110
	FG2525	1200x725x780	2000	115
	FG2530	1450x1100x780	1500	160
	FG2535	1450x1100x780	2000	180

9. Descripción	Artículo	Dimensiones (mm)	Capacidad (kgs)	Peso (kgs)
Contenedor con patines en el lado corto y pared delantera 3/4	FG2540	800x500x695	700	33
	FG2545	800x600x595	700	33
	FG2550	800x600x695	700	35
	FG2555	1000x800x650	1000	65

10. Descripción	Artículo	Dimensiones (mm)	Capacidad (kgs)	Peso (kgs)
Contenedor con patines en el lado corto	FG2560	800x500x695	700	34
	FG2565	800x600x595	700	34
	FG2570	800x600x695	700	36
	FG2575	700x650x665	700	35

11. Descripción	Artículo	Dimensiones (mm)	Capacidad (kgs)	Peso (kgs)
Contenedor con patines y puerta lateral	FG2380	1000x800x910	1500	85
	FG2390	1200x800x910	1500	95

12. Descripción	Artículo	Dimensiones (mm)	Capacidad (kgs)	Peso (kgs)
Contenedor con fondo inclinado y tapa de apertura	FG2370	800x600x695	700	60

13. Descripción	Artículo	Dimensiones (mm)	Capacidad (kgs)	Peso (kgs)
Contenedor con patas y frontal inclinado	FG2400	800x600x595	600	33

14. Descripción	Artículo	Dimensiones (mm)	Capacidad (kgs)	Peso (kgs)
Contenedor con patines y frontal inclinado	FG2410	1000x800x695	1000	60
	FG2420	1000x800x845	1000	68
	FG2430	1200x800x845	1000	76

15. Descripción	Artículo	Dimensiones (mm)	Capacidad (kgs)	Peso (kgs)
Contenedor con patas y frontal inclinado	FG2450	800x500x600	1000	45

16. Descripción	Artículo	Dimensiones (mm)	Capacidad (kgs)	Peso (kgs)
Contenedor especial con paredes lisas	FG2440	800x500x590	1000	35

Accesorios



Tapa



Base con ruedas



Separador



Porta-etiquetas



Estampado



## Contenedores con paredes de malla

- Estructura fabricada con perfiles de acero de gran resistencia y aptos para soportar grandes cargas.
- Las paredes están diseñadas a partir de malla de acero ondulada para aportar mayor resistencia y durabilidad al contenedor.
- La mayoría de los modelos están disponibles tanto con patas como con patines, para ajustarse mejor a sus necesidades. En todos los casos los contenedores son manipulables con transpaleta o carretilla elevadora.
- El proceso de fabricación incluye el pintado de alta calidad en polvo poliéster y secado al horno a 190°. Disponibles en varios colores o acero galvanizado.
- En las cuatro esquinas superiores cuentan con cuatro prolongaciones que aseguran un apilado seguro.
- Se pueden manipular también con grúa gracias a los orificios que hay en los soportes de apilado.



### ➔ CONTENEDORES CON PATAS, PATINES O RUEDAS



1 Contenedor con patas



2 Contenedor con patas y puerta frontal



3 Contenedor con patines y puerta frontal de malla



4 Contenedor con patines y pared frontal 3/4



5 Contenedor con patines



6 Contenedor con patines y 2 puertas laterales



7 Contenedor largo con patines



8 Contenedor con ruedas y tirador

1. Descripción	Artículo	Dimensiones (mm)	Capacidad (kgs)	Peso (kgs)
Contenedor con patas	FG2600	800x500x695	500	30
	FG2610	800x600x595	500	33
	FG2620	800x600x695	500	31
	FG2630	1000x800x845	800	50
	FG2640	1200x800x845	800	56
	FG2650	1200x1000x845	800	64
	FG2660	1500x800x845	800	72
FG2670	1500x1000x845	800	75	

2. Descripción	Artículo	Dimensiones (mm)	Capacidad (kgs)	Peso (kgs)
Contenedor con patas y puerta frontal de malla	FG2680	1000x800x795	800	50
	FG2690	1000x800x845	800	50
	FG2700	1000x800x995	800	58
	FG2710	1000x800x995	800	60
	FG2720	1200x1000x845	800	69
	FG2730	1200x1000x995	800	80
	FG2740	1200x1000x1125	800	80
	FG2750	1200x1000x1195	800	85

3. Descripción	Artículo	Dimensiones (mm)	Capacidad (kgs)	Peso (kgs)
Contenedor con patines y puerta frontal de malla	FG2870	1000x800x845	1000	58
	FG2880	1000x800x910	1500	75
	FG2890	1000x800x995	1000	63
	FG2900	1200x800x845	1000	66
	FG2910	1200x800x910	1500	83
	FG2920	1200x800x995	1000	85
	FG2930	1200x1000x910	1500	93
	FG2940	1500x1000x845	1000	83

4. Descripción	Artículo	Dimensiones (mm)	Capacidad (kgs)	Peso (kgs)
Contenedor con patines y pared frontal 3/4	FG2760	800x500x695	700	33
	FG2770	800x600x595	700	35
	FG2780	800x600x695	700	33

5. Descripción	Artículo	Dimensiones (mm)	Capacidad (kgs)	Peso (kgs)
Contenedor con patines	FG2790	1000x800x845	1000	55
	FG2800	1000x800x910	1500	72
	FG2810	1200x800x845	1000	63
	FG2820	1200x800x910	1500	80
	FG2830	1200x1000x910	1000	73
	FG2840	1200x1000x910	1500	90
	FG2850	1500x800x845	1000	75
	FG2860	1500x1000x845	1000	80

6. Descripción	Artículo	Dimensiones (mm)	Capacidad (kgs)	Peso (kgs)
Contenedor con patines y 2 puertas laterales	FG2970	1000x800x845	1000	60
	FG2980	1200x800x845	1000	70
	FG2990	1200x1000x845	1000	78

7. Descripción	Artículo	Dimensiones (mm)	Capacidad (kgs)	Peso (kgs)
Contenedor largo con patines	FG2950	1500x800x910	1500	105
	FG2960	1500x1000x910	1500	120

8. Descripción	Artículo	Dimensiones (mm)	Capacidad (kgs)	Peso (kgs)
Contenedor con ruedas y tirador	FG3000	1000x800x840	800	50
	FG3010	1200x800x840	800	56
	FG3020	1500x800x840	800	70

Medidas especiales bajo consulta

## Palés metálicos

- Palés metálicos fabricados en chapa de acero de alta resistencia y estructura tubular.
- Superficie realizada a partir de chapa de acero ondulada para aportar mayor resistencia y durabilidad al palé.
- Son una alternativa válida a los clásicos palés de madera, pero disponen de mucha capacidad de carga y son mucho más resistentes a golpes e impactos bruscos.
- El proceso de fabricación incluye el pintado de alta calidad en polvo poliéster y secado al horno a 190°. Disponibles en varios colores o acero galvanizado.



### → PALÉS SIN MONTANTES



1 Palé con 2 patines para 1000kg y 1500kg



2 Palé con 3 patines para 1500kg y 2000kg



3 Palé de doble cara para 2000kg

### → PALÉS CON MONTANTES



4 Palé con patas y montantes apilables para 1000kg



5 Palé con patines y montantes apilables para 1500kg



6 Palé con patines y montantes apilables para 1500kg



7 Palé con patas, montantes apilables y paredes en el lado largo para 1000kg

1. Descripción	Artículo	Dimensiones (mm)	Capacidad (kgs)	Peso (kgs)
Palé con 2 patines para 1000kg y 1500kg	FG3635	1000x800x160	1000	30
	FG3645	1200x800x160	1000	35
	FG3655	1200x1000x160	1000	41
	FG3630	1000x800x160	1500	29
	FG3640	1200x800x160	1500	34
	FG3650	1200x1000x160	1500	39

2. Descripción	Artículo	Dimensiones (mm)	Capacidad (kgs)	Peso (kgs)
Palé con 3 patines para 1500kg y 2000kg	FG3665	1000x800x160	1000	33
	FG3675	1200x800x160	1000	39
	FG3685	1200x1000x160	1000	45
	FG3660	1000x800x160	1500	30
	FG3670	1200x800x160	1500	37
	FG3680	1200x1000x160	1500	42

3. Descripción	Artículo	Dimensiones (mm)	Capacidad (kgs)	Peso (kgs)
Palé de doble cara para 2000kg	FG3720	1000x800x180	2000	53
	FG3730	1200x800x180	2000	57
	FG3740	1200x1000x180	2000	72

### → MODELOS ESPECIALES

Hacemos proyectos a medida adaptándose a sus necesidades. Contacte con nosotros y le asesoraremos.



4. Descripción	Artículo	Dimensiones (mm)	Capacidad (kgs)	Peso (kgs)
Palé con patas y montantes apilables para 1000kg	FG3470	1000x800x740	1000	34
	FG3471	1000x800x960	1000	36
	FG3480	1200x800x740	1000	37
	FG3481	1200x800x960	1000	39
	FG3490	1200x1000x740	1000	45
	FG3491	1200x1000x960	1000	47
	FG3500	1500x800x740	1000	44

5. Descripción	Artículo	Dimensiones (mm)	Capacidad (kgs)	Peso (kgs)
Palé con patines y montantes apilables para 1500kg	FG3430	1000x800x780	1500	53
	FG3431	1000x800x970	1500	58
	FG3440	1200x800x780	1500	59
	FG3441	1200x800x970	1500	63
	FG3450	1200x1000x780	1500	64
	FG3451	1200x1000x970	1500	68
	FG3460	1500x800x780	1500	69
	FG3461	1500x1000x970	1500	75

6. Descripción	Artículo	Dimensiones (mm)	Capacidad (kgs)	Peso (kgs)
Palé con patines y montantes apilables para 1500kg	FG3400	1000x800x870	1500	75
	FG3410	1200x800x870	1500	81
	FG3420	1200x1000x870	1500	87

7. Descripción	Artículo	Dimensiones (mm)	Capacidad (kgs)	Peso (kgs)
Palé con patas, montantes apilables y paredes en el lado largo para 1000kg	FG3560	1500x850x1030	1000	96
	FG3570	1500x1000x1030	1000	103



**Más información**  
[www.dissetodiseo.com](http://www.dissetodiseo.com)



## Contenedores con fondo abatible de 2 puertas

- Contenedor de chapa nervada con patines formado por dos puertas abatibles en su base para poder descargar el contenido en un gran contenedor de residuos o simplemente en el lugar deseado.
- Sistema rápido y seguro. Un solo operario realiza toda la operación sin necesidad de descender de la carretilla elevadora.
- Todos los contenedores están diseñados con perfiles de acero con base de chapa ondulada y paredes de chapa o malla.
- Pintados en polvo poliéster y secados al horno a 190°.
- En las cuatro esquinas superiores cuentan con cuatro prolongaciones que aseguran un apilado seguro.
- Se pueden manipular también con grúa gracias a los orificios que hay en los soportes de apilado.
- Medidas y diseños especiales bajo consulta.

Artículo	Dimensiones (mm)	Capacidad (kgs)	Peso (kgs)
<b>Con paredes de chapa</b>			
FG4000	1000x800x910	2000	135
FG4010	1000x800x1260	2000	170
FG4020	1000x800x1560	2000	195
FG4030	1500x1000x910	2000	215
FG4040	2000x1000x1260	2000	342
<b>Con paredes de malla</b>			
FG4005	1000x800x910	2000	100
FG4015	1000x800x1260	2000	125
FG4025	1000x800x 1560	2000	135
FG4035	1500x1000x 910	2000	170
FG4045	2000x1000x 1260	2000	280



**Medidas especiales bajo consulta**



## Sistema abatible





Soportes de apilado /  
enganches para grúaEnganche  
para carretillaPalanca  
de aberturaCadenas  
de anclajeAltura para manipulación  
con carretilla
 **Medidas especiales  
bajo consulta**

## Contenedores con fondo abatible de 1 puerta

- Contenedor de chapa nervada con patines formado por 1 puerta abatible en su base para poder descargar el contenido en un gran contenedor de residuos o simplemente en el lugar deseado.
- Sistema rápido y seguro. Un solo operario realiza toda la operación sin necesidad de descender de la carretilla elevadora.
- Todos los contenedores están diseñados con perfiles de acero con base de chapa ondulada y paredes de chapa o malla.
- Pintados en polvo poliéster y secados al horno a 190°.
- En las cuatro esquinas superiores cuentan con cuatro prolongaciones que aseguran un apilado seguro.
- Se pueden manipular también con grúa gracias a los orificios que hay en los soportes de apilado.
- Medidas especiales bajo consulta.



Artículo	Dimensiones (mm)	Capacidad (kgs)	Peso (kgs)
FG4050	1000x800x910	1300	160
FG4060	1200x1000x910	1400	210
FG4065	1500x1000x1260	1400	274



➔ **MODELOS CON PAREDES DE MALLA  
BAJO PEDIDO**

### Sistema abatible





**i** *Medidas especiales bajo consulta*



## Contenedor basculante estanco con ruedas

- Contenedor basculante de chapa nervada con ruedas. Dispone de tirador para su fácil transporte dentro de las instalaciones por parte del operario.
- El sistema de basculación permite el vaciado del 100% del contenedor.
- Dispone en su parte inferior de enganches para horquillas de carretilla elevadora, para poder elevar el contenedor y poder realizar el vaciado de la carga desde la misma carretilla.
- El proceso de vaciado lo realiza el mismo conductor de la carretilla elevadora sin tener que bajar de su puesto de conducción.
- Todos los contenedores están diseñados con perfiles de acero con base de chapa ondulada y paredes de chapa.
- El proceso de fabricación incluye el pintado de alta calidad en polvo poliéster y secado al horno a 190°. Disponibles en varios colores o acero galvanizado.
- Dispone de 4 ruedas, dos fijas y dos giratorias con freno.
- Opcionalmente se puede equipar con: tapa de dos aperturas, cilindro hidráulico para ralentizar el movimiento de volteo del contenedor, rejilla con cubeto y grifo para aceites, taladrinas y otros líquidos.

Artículo	Dimensiones (mm)	Capacidad (kgs)	Capacidad (lts)	Paredes	Peso (kgs)
FG4200	1300x800x650	600	300	chapa	95
FG4210	1300x 920x910	1000	500	chapa	130
FG4220	1300x1070x1030	1350	755	chapa	150
FG4230	1500x1070x1210	1700	1070	chapa	182
FG4240	1500x1320x1210	2000	1320	chapa	205
FG4241	1500x1320x1210	2000	1320	malla	205
FG4242	1500x1550x1210	2000	1610	chapa	235
FG4243	1500x1550x1210	2000	1610	malla	235
FG4244	1500x1950x1210	2000	2040	chapa	306
FG4245	1500x1950x1210	2000	2040	malla	306

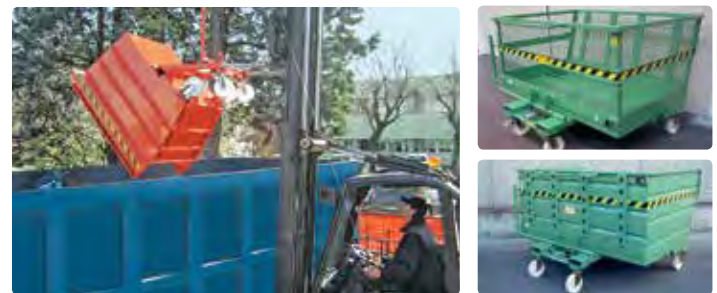

## Accesorios



→ **MODELOS ESPECIALES**

## Contenedores basculantes con ruedas, basculantes desde carretilla y suelo

- Contenedor de chapa nervada con ruedas. Dispone de tirador para su fácil transporte dentro de la fábrica por parte del operario.
- Con enganches para horquillas para realizar el vaciado de la carga mediante carretilla elevadora, o también puede realizar el vaciado el mismo operario desde el suelo.
- Todos los contenedores están diseñados con perfiles de acero con base de chapa ondulada y paredes de chapa.
- El proceso de fabricación incluye el pintado de alta calidad en polvo poliéster y secado al horno a 190°. Disponibles en varios colores o acero galvanizado.
- Dispone de 4 ruedas, dos fijas y dos giratorias con freno.
- El modelo en polietileno dispone de un sistema de frenado del volcado con cilindros de gas que amortiguan y reducen el impacto del depósito al volcar.
- También incluye un sistema de volcado a distancia para el operario de la carretilla por medio de un cable.



### **i** Medidas especiales bajo consulta

Artículo	Dimensiones (mm)	Capacidad (kgs)	Volumen (lts)	Peso (kgs)
FG4370	1300x1070x935	1000	400	135
FG4365	1175x1120x830	1000	438	137
FG4360	1225x1260x1075	1000	675	156



### → **CONTENEDOR BASCULANTE DE POLIETILENO 1000 lts**



## Contenedor basculante para la recogida y retirada de escombros

- Contenedor de chapa con apertura frontal para la recogida de escombros, nieve, etc. Su manipulación se realiza mediante los enganches para horquillas de carretilla elevadora.
- El vaciado de los escombros lo realiza el conductor de la carretilla fácilmente sin moverse de su puesto de conducción.
- Pintados en polvo poliéster y secados al horno a 190°.
- Medidas especiales bajo pedido.



Artículo	Dimensiones LxHxH (mm)	Capacidad (kgs)	Peso (kgs)
FG4350	1380x1270x570	1000	200

